

# BRIDZSÉLET

A Magyar Bridzs Szövetség tájékoztatója

XLVI. évfolyam 1. szám

2004. január-február

Ára: 500 Ft

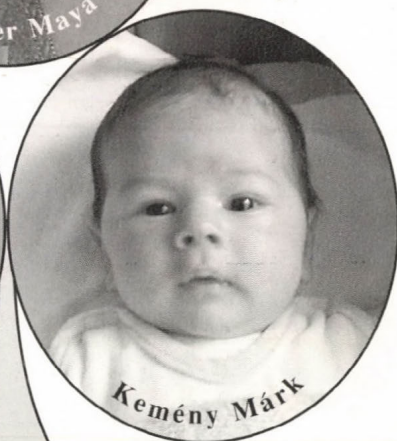
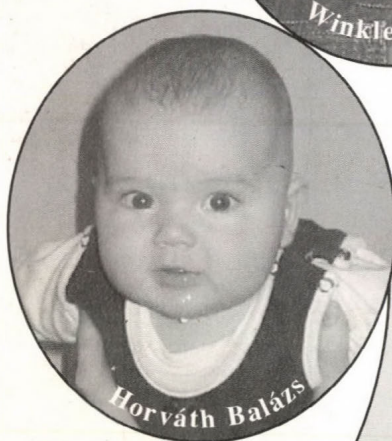
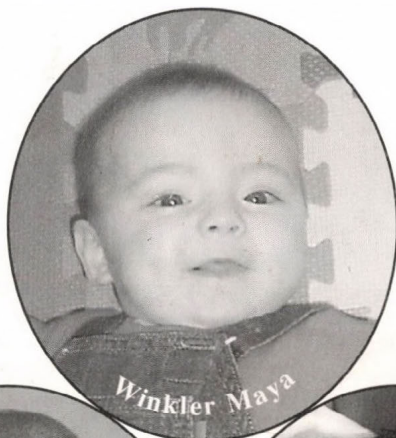

A  
2003-as  
évben  
az utánpótlásról  
a Winkler, a Horváth és a Kemény család  
gondoskodott

## Tartalom

Páron szép az élet . . . . .	3	Nők . . . . .	34
Pécs, 2004. . . . .	8	Internet . . . . .	36
Nemzetközi ifjúsági torna, Bécs . . . . .	14	70 éve történt . . . . .	41
Élősarok . . . . .	18	Bridzscsatám Belzebubbal és Mefisztóval . . . . .	44
Topok és nullák . . . . .	21	Rejtvény . . . . .	47
Játsszunk együtt! . . . . .	25	Licitfórum 39. . . . .	49
Reflektorfényben Viktor Dániel. . . . .	28	Rejtvény – megoldások . . . . .	56
Női sarok . . . . .	31	Eredmények . . . . .	60

### CIM NÉLKÜL

Nem igazán tudtam frappáns címet kitalálni ennek a rövid cikknek, melyben alapvetően tájékoztatni szeretném a Magyar Bridzs Szövetség tagságát, hogy megszorodott munkahelyi elfoglaltságaim miatt nem tudom tovább vállalni a Szövetség Elnökségi tagságát és ezennel lemondok. Ugyancsak lemondok a Bridzsező Ifjúságért Alapítvány elnöki tisztségéről.

Sajnálattal és nehéz szívvel hoztam meg ezt a döntést, mert szerettem az Elnökségi tagsággal járó munkát és felelősséget, és mint az Elnökség legrégebben (1990 óta) hivatalban lévő tagja, elég jól átláttam a tennivalókat, problémákat és hiányosságokat. Büszke vagyok arra, hogy részese lehettem annak a csődmenedzselési folyamatnak, melynek eredményeképpen a kilencvenes évek elejének kilátástalan anyagi helyzetéből pár év alatt egy stabilan nyereséges gazdálkodású, működő Szövetséget sikerült összerakni, hála Szappanos Géza, Ragályi István, Minarik Attila és még több segítőkész sporttársunknak szponzori, és Hajlik Gábornak szervezési téren. És szintén nagyon örülök, hogy az utóbbi évek munkájaként sikerült összehozni egy, a Sporttörvénynek megfelelően működő, egyre jelentősebb állami támogatással rendelkező, hivatalosan elismert sportszövetséget (2004-re legkevesebb 5,5 millió Ft-ot kapunk az államtól!).

Tudom, hogy sok a megoldatlan, vagy félig megoldott probléma is. Nádasi Tibornak, új elnökünknek hála most már a versenyterem

kérdése rendeződött (legalábbis nagy vonalakban – az olyan részletkérdések, mint egy normális büfé, hétvégi takarítás és parkolás, dohányzásra kijelölt hely, stb. azért még igényelnek némi törődést), és talán megoldódni látszik a krónikus tornavezető-hiány kérdése is, de az ifjúság bevonása a sportba, a tag-egyesületek működtetése, a vidéki bridzs problémaköre és egy esetleges, jelentős pénzbe kerülő profi válogatott kérdése már fajsúlyosabb és sok munkát igénylő feladatok, nem beszélve a jelenleg főszponzor nélkül működő Szövetség anyagi stabilitásának fenntartásáról.

Az elmúlt években a munkám azért alapvetően a nemzetközi kapcsolatartásra és a gazdasági ügyek vitelére összpontosult. Előbbit András Miklósnak fogom átadni, utóbbinál viszont még nem világos számomra, hogy ki lesz a konkrét felelős, de ezúton így nyilvánosan hadd figyelmeztessem jószándékúan az Elnökséget: nagyon jó gazda módjára kell a Szövetség pénzével gazdálkodni, mert kevés a forrás és nagyon könnyű sok pénzt elkölteni, még ha jó célokra is!

*Homonnay Géza*

*Homonnay Géza a Bridzsélet szerkesztői bizottsági tagságáról is lemondott. Ezúton is köszönjük, hogy tudásával, szakértelmével segítette a lapot. Helyére az Elnökség Varga István nagymestert kérte fel, aki vállalta a feladatot.*

*A Szerk.*

## Csepeli Miklós

*Pároson szép az élet*

Az osztógép bevezetésével a Mitchell-párosbajnokságon is kevesebb lett az unalmas, problémamentes parti. Azért a gép nem viszi túlzásba a dolgot, és általában normális elosztásokat termel. Ebből kifelé a jó játékosoknak kedveznek a leosztások. Íme az első példa:

1. ford.

25. leosztás ♠ A Q 7 2  
 O: Észak ♥ A K J 7 6  
 K-Ny bellben ♦ K Q 4  
 ♣ A

♠ 3	É Ny      K D	♠ 8 5 4	
♥ 2		♥ Q 8 5	
♦ A J 8 7 5 3		♦ 10 9 2	
♣ Q J 9 8 3		♣ 10 5 4 2	
	♠ K J 10 9 6		
	♥ 10 9 4 3		
	♦ 6		
	♣ K 7 6		

Sokan megőrültek az abszolút forszos induló kör színének, meg sem próbálták az esetleges pikk színtalálkozás felderítését. A mi asztalunkon (kivételesen) sikeres volt a licitmenet:

Nyugat	Észak	Kelet	Dél
	2♣	passz	2♦
kontra	2♥	passz	2♠
passz	3♠	passz	4♣
passz	4 szan	passz	5♣
passz	6♠	körpassz	

Egy türelmetlen Dél a pikk szín említése helyett 3 kört, vagy 4 káró splintert mond

és már meg is van a baj. Szerencsénk is volt, hogy Kelet-Nyugat ilyen békésen viselkedett.

A 3. forduló 8. partijában negyven évvel ezelőtt Észak 3 kör licitjére Dél 5 szanzadut mondott volna és a nagy szlem már teríthető is.

O: Nyugat ♠ 10 6  
 Ált mans ♥ A Q 10 8 7 5 4  
 ♦ 7  
 ♣ 6 5 3

♠ J 4	É Ny      K D	♠ Q 9 3 2	
♥ J 2		♥ 6	
♦ Q J 6 4		♦ 10 8 3	
♣ K Q 10 7 4		♣ A J 9 8 2	
	♠ A K 8 7 5		
	♥ K 9 3		
	♦ A K 9 5 2		
	♣ –		

Érdekes, hogy ma az első osztályban csak négy párnak sikerült a maximális ütőszámot belicitálnia! Pedig azóta már újabb fegyver is van: a 4 treff licit nem természetes, hanem adu figura kérdés. Talán az automatikus reflex érvényesül, hogy a kizárások nagy része az u. n. „terrorista” kategóriába tartozik. Mint például a 3. forduló 12. leosztásában történt:

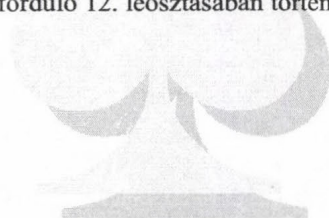

O: Nyugat	♠ A K Q J 8 4 3		
É-D bellben	♥ 2		
	♦ Q 9 4		
	♣ 9 3		
♠ 6		É	♠ 10 9
♥ J 10 9 7 6 4 3		Ny K	♥ A K Q
♦ 10		D	♦ A K J 8 7 5
♣ J 8 6 5			♣ K Q
	♠ 7 5 2		
	♥ 8 5		
	♦ 6 3 2		
	♣ A 10 7 4 2		

A Nyugatok zöme 3 kőrrel indul. Északnak egy fegyelmezett 3 pikkre és jó ellenjátékra volt szüksége, hogy 90%-os eredményt érjen el: a 4 kőr ellen a pikk indulás után trefft kell hívni. Látszólag a harmadik osztályban megoldható.

A 3. forduló 1. leosztásban a mezőny nagy része 4 kőrt bukott.

O: Észak	♠ 7 5 4		
Ált. mans	♥ A Q J 10 4		
	♦ A 3		
	♣ K 5 4		
♠ Q J 9 3		É	♠ 8 6
♥ 8 5		Ny K	♥ 7 3 2
♦ J 9 7 5 4		D	♦ Q 10 6
♣ J 7			♣ A Q 10 9 3
	♠ A K 10 2		
	♥ K 9 6		
	♦ K 8 2		
	♣ 8 6 2		

Hogy Kelet licitáljon az 1 kőr indulás után, az egy párosversenyen is csak a 2. menetben elképzelhető: 1 kőr – 1 pikk – 1 szan pároslicit után mondhat 2 trefft. Ez a licit az esetleges 2 pikk felvétel ellen hívásirányító, de lehet, hogy 3 trefft lesz

a felvétel. Jelen esetben egy éber Dél ez lebeszélhet a 4 kőrrel, így inkább 3 trefft felüllicitet alkalmazhat a 4 kőr helyett. Erre Észak a trefft fogás birtokában 3 szanzadut mond. Aki rendszeréből kifolyólag 1 szanzaduval indul, könnyedén játszhat 3 szant, hiszen Dél szívesen vállalkozik egyenletes elosztással a kevesebb ütést igénylő gemre.

Ha Dél nem elég éber és 4 kőrt mond a trefft licit ellenére, majd Kelet a káró indulást választja, a felvevő esetleg teljeshíthet. A káró hatos, kettes, bubí, ász sorrend után lehív három adut, két pikket, majd káró király, káró következik, Kelet üt és csak trefftje van. Ez a terv dugába dőlhet, ha Nyugat az első káróra a kilencest teszi! Ha jobban belegondolunk, ezzel nem veszíthet semmit. Így viszont Kelet elmehet az útból a káró dámával.

3. forduló

22. leosztás	♠ –		
O: Kelet	♥ 6 5		
K-Ny bellben	♦ K Q J 10 6 3		
	♣ A 10 9 6 4		
♠ 9 2		É	♠ A K J 10 8 6 4 3
♥ A Q 10 8 7 4		Ny K	♥ 3
♦ A 5 2		D	♦ 9 8 4
♣ Q 8			♣ 3
	♠ Q 7 5		
	♥ K J 9 2		
	♦ 7		
	♣ K J 7 5 2		

Kelet 4 pikk indulását a sor végén Észak nem tűri és 4 szanzadut mond. Dél 5 trefftjét a bölcs Nyugat megkontrázza, majd meggondolatlanul pikkkel indul. Öt darab 550 jelzi a történet ismétlődését. Pedig nem olyan lehetetlen a kőr ász indító kijátszás kitalálása. Az asztalon kőr inkább lesz, mint

pikk. Rosszul induló partnerrel az ember inkább mondjon 5 pикket Kelet helyén... Egyébként egy asztalon mondtak is. Valószínűleg sejtették, hogy az Észak helyén ülő Cs. M. monogrammal bíró fantaszta 6 treffel fog menteni...

A 8. fordulú 3. partijában rutinos élversenyzők küzdöttek egymással.

O: Dél ♠ A 9 8 4 3  
K-Ny bellben ♥ K J 5 3  
♦ A 4 3  
♣ Q

♠ K Q J 5 2    É    ♠ 10 7  
♥ 7 6 2    Ny    K    ♥ A Q  
♦ –    D    ♦ K Q 9 5  
♣ A K J 10 9    ♣ 6 5 4 3 2

♠ 6  
♥ 10 9 8 4  
♦ J 10 8 7 6 2  
♣ 8 7

Nyugat	Észak	Kelet	Dél
1♠	passz	1 szan	passz
2♣	passz	2 szan	passz
3♥	passz	6♣	passz
passz	kontra	körpassz	

Kelet végső licitje kissé kalandosnak tűnik, a felvétel a két lapot látva tűrhető. Északnak némi megfontolás után a pikk ásszal kellett volna indulni a topszór érdekében, hiszen a licit alapján az asztalon nem valószínűsíthető a sikén pikk. A megfontolás helyett az egyébként ritkán hibázó játékos a káró ásszal indult. A maximális eredmény nem maradt ki, de az ellenfél érte el.

A 8. fordulóból való az a nehéz ellenjáték-probléma, amelyet kevesen oldottak meg.

18. leosztás ♠ J 8 7  
O: Kelet ♥ K Q 3  
É-D bellben ♦ K Q 7 3  
♣ Q 10 7

♠ 9 6 5 4 3  
♥ 9 5  
♦ A J 10 2  
♣ K 9

É  
Ny    K  
D

♠ A K Q 10 2  
♥ 10 7  
♦ 8 5 4  
♣ A 6 5

♠ –  
♥ A J 8 6 4 2  
♦ 9 6  
♣ J 8 4 3 2

Látható, hogy az egyik vonalon reális a 4 kőr, a másikon pedig a 4 pikk felvétel. A 4 pикket sokan felvették, ez káró indulásra simán elbukik. Összeemelt kőr szín esetében kőr ász lehet az indító kijátszás: Északnak a kőr királyt kell tennie az ütésbe. Délnek csupán azt kell felismernie, hogy ez a jelzés kárót kér. Káró hívás után a felvevő eliminálással kísérletezik, majd kört hív az asztról. Északnak a hármast kell tennie, hogy Dél üssön a bubival és ismét kárót hívjon. Persze könnyebb Észak helyzete akkor, ha Dél a kőr ász után lehívja a kőr bubit és azután fordul káróra, mert Észak ekkor sem kerülhet végállásba.

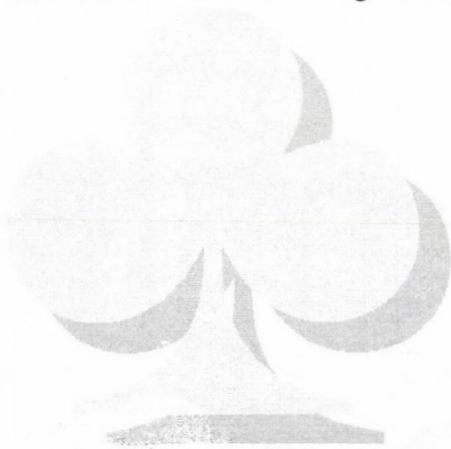

Igazi párosverseny csapdába estem a 6. forduló 2. partijában.

O: Kelet	♠ A K 7 5								
É-D bellén	♥ Q 9								
	♦ A J 10 6								
	♣ J 3 2								
♠ Q J 9 8 3	<table border="1"> <tr><td>É</td><td></td></tr> <tr><td>Ny</td><td>K</td></tr> <tr><td></td><td>D</td></tr> </table>	É		Ny	K		D	♠ 10 6 4 2	
É									
Ny		K							
		D							
♥ 8 3 2		♥ J 7 6 5							
♦ 5 3	♦ 9								
♣ A K 7	♣ Q 10 8 5								
	♠ –								
	♥ K 10 4								
	♦ K Q 8 7 4 2								
	♣ 9 6 4								

Nyugat	Észak	Kelet	Dél
		passz	1♦
1♠	3 szan	4♠	5♦
körpassz			

Csapatversenyen Dél helyén a passzon kívül nem jöhet más számításba. Valószínűleg párosversenyen sem... A szkórhelyzet bővületében mondtam 5 kárót, egyik szememmel a szlem felé kacsintva. Ennél jobb licit a 4 szanzadu, mert valószínűtlen Kelet treff indító lapja.

3. forduló 30. leosztás.

O: Kelet	♠ 6 4								
Ált. mans	♥ 9 8 3								
	♦ 9 6 4 3								
	♣ Q 10 4 2								
♠ Q 7 5 2	<table border="1"> <tr><td>É</td><td></td></tr> <tr><td>Ny</td><td>K</td></tr> <tr><td></td><td>D</td></tr> </table>	É		Ny	K		D	♠ K J 10 8	
É									
Ny		K							
		D							
♥ K J 4		♥ 7 6 5 2							
♦ J 10 8 2	♦ 5								
♣ 9 6	♣ J 7 5 3								
	♠ A 9 3								
	♥ A Q 10								
	♦ A K Q 7								
	♣ A K 8								

Dél 2 treffel indult és 2 káróra 3 szanzadut mondott.

Pikk indulás következik, melyet a felvevő kétszer kihagy. Három treff hívás után a felvevő az asztalon üt és figyelni Nyugat dobását, ami nem egyszerű. Ha pikket dob, káróval végállásba kerül. Ha kőrt dob, a felvevő kőr impasszt ad, de a második impasszért már nem tud az asztalra menni, így beejti a kőr bubit. Látszólag nem is mehet másképpen, mégis csak az asztalok felén teljesítettek a két legmagasabb osztályban. Lehet, hogy a többi asztalon kőrre fordultak az első pikk után! Újabb pikk hívás, újra kőr! 11-es szabály esetén elképzelhető ez a zseniális ellenjáték, bár párosversenyen nem veszélytelen. Persze az is lehetséges, hogy az első két pikk ütést követően a harmadik pikk hívásakor Nyugat helyén a jó játékos a pikk ászba a dámát teszi, a harmadik treffre kőrt dob, majd a rossz kőr impassz után pikkkel átadja az ütést Keletnek, aki lehívja a treff bubit.

A 3. forduló 20. partijában az első osztályban jobban érvényesült a párosverseny taktika: csak két pár játszott Észak-Délen 4 pikket, a káró indulásra tízet ütve. Nyolcan ütöttek szanzaduban tizenegyet, négyen tizenkettőt.

O: Nyugat	♠ A K Q 7 6								
Ált. bell	♥ A 2								
	♦ J 9 7								
	♣ A K 10								
♠ 10	<table border="1"> <tr><td>É</td><td></td></tr> <tr><td>Ny</td><td>K</td></tr> <tr><td></td><td>D</td></tr> </table>	É		Ny	K		D	♠ 9 8 5 4	
É									
Ny		K							
		D							
♥ J 7 4 3		♥ 9 6 5							
♦ A Q 8 5 2	♦ 4 3								
♣ Q J 4	♣ 7 6 3 2								
	♠ J 3 2								
	♥ K Q 10 8								
	♦ K 10 6								
	♣ 9 8 5								

Az I/B-ben öten 650-et írtak (nem volt káró indulás, vagy a gyenge kéz játszott, bár ez utóbbi elég valószínűtlen), öten írtak 660 pontot, ketten 690-et és ketten 600-at, amit sokáig nem értettem. Az utóbbi csak úgy lehetséges, hogy „a szan ellen káróval” elv alapján a dubló káró indul, ezt Nyugat kihagyja, majd a felvevő ráhív a káró színre, hogy előkészítse a beszorítást...

Tizenkettőt úgy ütöttek, hogy treff indulás után elfogható a másik treff figura,

és a káró dáma után Nyugat nem hívja le az ászt, inkább beszorul. Volt tizenhárom ütés is, itt a káró dámát későbbre tartogatta Nyugat, pedig egy kis számolás után rájöhetett volna, hogy partnerénél nincs semmi, a treff figurái pedig elestek.

Ez volt az a leosztás, amelyről a legtöbbet írtam. Ha ez a parti csapatversenyen van, senki nem beszél róla, legfeljebb azok, akik szemet buktak, mert ilyen eredmény is volt. Szóval pároson szép és mozgalmas az élet.



## NEMZETKÖZI TORNAVEZETŐI VIZSGA

Február 6. és 10. között zajlott Torino mellett az EBL 6. nemzetközi versenybíró tanfolyama. Boóc András, Gál Péter és Harsányi József is részt vett a tanfolyamon és az azt követő vizsgán.

A tanfolyam a szabályok mai értelmezésén alapult, az általános cél az, hogy a játékvezetők oldják meg a problémákat az Óvási Bizottságok helyett. Alapvető cél a szabálysértések után az igazságosság (equity) helyreállítása, mely az eredményszámításban is megjelenik (osztott eredmények számítása csapat és párosversenyeken, töredékfrekvenciák megjelenése) – ez utóbbi témakörrel és gyakorlati alkalmazásáról hamarosan Boóc András tollából cikket is olvashatunk.

A számonkérés írásos és szóbeli formában zajlott. A 16 kérdéses nyitótesztet követően az 58 résztvevő mindegyikének 9 szóbeli gyakorlatot kellett megoldania. A gyakorlatok a screen használatára is kiterjedtek. A tanfolyam végül egy 19 kérdésből álló – meglehetősen nehéz – teszttel végződött, a 3 vizsga súlyozott átlaga adta a végső sorrendet. Az első 3 helyen angol, cseh és német résztvevők végeztek. Boóc András az 5-6. helyen végzett, ezzel A fokozatot szerzett. Gál Péter és Harsányi József B fokozatot kapott.

Mindannyiuknak gratulálunk, reméljük, a hazai versenyeken is követni fogja a bírói gyakorlat az EBL által elvártakat, ebben számítunk nemzetközi vizsgával rendelkező tornavezetőink segítségére.

## Varga István

### *Pécs, 2004.*

A közkedvelt pécsi verseny idén a naptár nyújtotta nem túl kellemes lehetőségek közül végül is az első hétvégén, január 2. és 4. között került megrendezésre. Ez szerintem több szempontból is elhibázott döntés volt, bár hozzá kell tennem, nem ismerhetek minden szempontot, tehát akár az is lehetséges, hogy egyszerűen nem volt alternatíva. Azért leírnám, mi a bajom ezzel a megoldással. Két problémám van: 1. Pécs az egyik legkulturáltabb városunk, én szinte minden évben sort kerítek egy-két múzeum meglátogatására, de az sem zavar, ha egy kiadós délelőtti sétával szimplán csak beszívom a város levegőjét. Azt hiszem, más bridzsezők is vannak, akik hasonlóan éreznek, s ugyanilyenek a szokásaik. Idén erre gyakorlatilag nem volt lehetőség, nem volt rá idő. 2. Magának a versenynek sem tett jót. Az olyan versenyek, amelyeknek csapat- és páros számuk is van, nem véletlenül szoktak négy napig tartani, nem is azért, mert az emberek szívesen dobnak ki az ablakon egy napot. Kell ennyi a nyugodt, normális tempójú versenyzéshez, a játékosok közérzete is jobb, és ez igenis számít, s maga az eredmény is realisabb. Tudom, vannak olyan, tipikus sportriporter érvelések, hogy „mindenkinek egyformán esett az eső” stb., de ez abszolúte hamis szemlélet. Ha pl. bedeszünk a kapukat, akkor is azonosak a feltételek, de minden meccs 0-0 lesz. Ezzel csak azt akarom érzékeltetni, hogy az azonos, de a megszokottól eltérő feltételek megváltoztathatják az esélyeket.

No de ennyit a körülményekről, most már lássuk magát a versenyt. A csapatverseny győztesét például egyáltalán nem zavarták a körülmények. Erre az eseményre összeállt egy különleges erejű csapat: Dumbovich Miklós Winkler Gáborral, Gál Péter pedig Viktor Dániellel játszott. Talán nem tévedek nagyot, ha azt mondom, ilyen „supergroupot” utoljára akkor láttam megalakulni Magyarországon, amikor az LGT együttes első lemeze megjelent. Persze a bridzsben sok minden megtörténhet, főleg 11x8 leosztásban, de speciel ez a csapat korán az élre állt, és bár a második nap közepén volt egy kisebb hullámvölgye, amikor jelentősen csökkent az előnye, végül 15 (!) pont különbséggel végzett a második helyezett előtt. Érdekeség, hogy az első helyezett mögött akkora volt a tömörülés, hogy amennyiben utolsó meccsünket 24-6-ra meg tudtuk volna nyerni, akkor a Kádár Katalin, Bartis Béla és Aczél Pál összeállítású csapatommal a második (!) helyen végeztünk volna, így sajnos csak a 10. hely sikerült.

A párosversenyen is Aczél Pál volt a partnerem, de mielőtt rátérnék saját szereplésünkre, mindenképpen ki kell emelnem azt a körülményt, hogy a versenyt ezúttal nem valamelyik kiemelkedő játékerője, de még csak nem is egy ezeknél gyengébb, de szintén az esélyesek közé számító pár nyerte, hanem két olyan játékos, aki viszonylag ritkán végez nagy versenyen előkelő helyen: a Kákóczi-Sebes pár. Szerintem ez nagyon jót tesz a magyar bridzssportnak, nem a győztesek



személye miatt, hanem azért, mert ez a körülmény vonzóvá teheti a versenyzést, ami manapság egyáltalán nem mellékes. Egy vidéki verseny nem olcsó, márpedig frissen sporttá avanszált játéknak hazai életképessége szempontjából nem mindegy, hányan érzik érdemesnek a részvételt, pl. egy pécsi versenyen. Természetesen játéknak az a szépsége és erénye, hogy csak hosszútávon jönnek ki a tényleges erőviszonyok, hátrányára válna, ha ez nagyon hosszú táv lenne, vagy abszolúte semmit nem lehetne mondani arról, hogy ki játszik jól és ki nem. Ez esetben igazuk lenne azoknak a néha csak szkeptikus, de néha kifejezetten rosszindulatú outside-reknek, akik kétségbe vonják a bridzs sportjellegét. Mindenesetre jó érzés, ha a sok önjelölt zseni közt a gyengébbnek tartott játékosok is érnek el sikereket, s ezáltal többen kapnak kedvet a „menők” elleni játékhöz.

És itt meg kell említenem valamit, ami ide tartozik, s nekem nem igazán tetszik. Nevezetesen a Magyar Kupa, illetve általában a kupaversenyek utóbbi évekbeli lebonyolítási szisztémáját. Szerintem a kupának az a lényege, hogy a gyengék és a jók játszhatnak egymás ellen: a gyengék kapnak egy sanszot a bizonyításra, valamint egy az egyben tapasztalhatják, milyenek is a jó játékosok, miben jobbak, miben nem, stb. Nem azokhoz kéne alkalmazkodni, akik nem akarják mindezt, akik talán fejlődni sem akarnak, akiknek esetleg fontosabb az egész játéknál az, hogy a családjuk által megszokott napon játszassanak. Különösen, ha azt szeretnénk, hogy ez, amit ilyen elánál művelünk, tényleg sport legyen, és ne csak névleg. Szerintem a sportolni vágyókhöz kéne alkalmazkodni, más jelleggel lehet

játszani a klubokban vagy akár otthon is (a kőpadokról most nem beszélek). Nem kell a Real Madridra vagy az Arsenalra hivatkozni, idehaza is felbolydul egy egész falu, ha pl. a Fradi látogat oda.

Na jó, ez mellékszál volt, jöjjenek a partik. Az első napon nagyon jól mentek a dolgok, az ellenfelek is barátságosan viselkedtek:

6. leosztás ♠ 10 2  
 O: Kelet ♥ J 7 6 2  
 K-Ny bellben ♦ A J 8 6 3 2  
 ♣ 4

♠ K Q J 7 3  
 ♥ 8 5 4 3  
 ♦ K 5  
 ♣ A 2

É	
Ny	K
D	

♠ A 8 4  
 ♥ Q 10  
 ♦ Q 4  
 ♣ K J 9 8 7 6

♠ 9 6 5  
 ♥ A K 9  
 ♦ 10 9 7  
 ♣ Q 10 5 3

Nyugat	Észak	Kelet	Dél
		2♣	passz
2♦	passz	3♣	passz
3♠	passz	4♠	körpassz

Partnerem Kelet helyén Precíziós 2 trefet licitált, s a további licitek is eléggé automatikusak voltak. A 2 káró legalább géminvit (kevés kivétellel), mesterséges, a 3 treff hatos treff, a 3 pikk legalább ötös, gémforsz, a 4 pikk ritkán dubló (fogás-hiány esetén), általában hármas, enyhe szleminvitre nem reagálna pozitívan. Ritkán jó az ellenfél licitált hatos színében támadni, most sem volt az. Piros indulásra veszélybe kerülhet a teljesítés is, sőt őszintén szólva, azt hiszem, buktam volna. De a három fejütés felismerése és lehívása semmiképpen sem bonyolult. Nézzük, mit

kezdtem a treff indulással! Kicsi, tízes, ász. Pikk király, pikk dáma, mindenki ad, ez jó hír. Ha Északnak szingli treffeje és hármás pikkje van (előbbi szinte biztos, utóbbi sajnos nagyon valószínű), akkor nem tudok teljesíteni, de akkor is jó játék a treff hívás, ha lop Észak, ha nem, egy bukás, sőt, ha nem, akkor még Dél is hibázhat, fedve a harmadik treffet, ez ugyan is két ütést ad, mínusz egy helyett plusz egy. Most viszont: treff a királyhoz, újabb treff, s menthetetlenül megütöm a tizenegyet. 650 a bukásra ítélt partiban. Azt hiszem, én a kelletténél ritkábban indulok szinglivel, mégsem gondolom, hogy csak az adott parti alapján, saját stratégiámat védendő mondom azt, hogy ezt bizony nem kellett volna. Persze nekünk jól jött.

13. leosztás ♠ A K J 10 6 4  
 O: Észak ♥ Q J 7  
 Ált. bell ♦ 5  
 ♣ Q 9 8

♠ 9 7	É Ny      K D	♠ 5 3
♥ 9 6 3		♥ A 4
♦ K J 9 6		♦ A Q 7 3 2
♣ 7 6 4 3		♣ A J 10 2
		♠ Q 8 2

♥ K 10 8 5 2  
 ♦ 10 8 4  
 ♣ K 5

Észak 1 pikkjére partnerem 2 kárót mondott, s Dél 2 pikkjére gondolkodás nélkül passzoltam, aminek az az egyetlen kockázata, hogy amennyiben partneremnek jó elosztású lapja van, akkor még ezzel a lehető legrosszabbul kinéző kézzel is menteni kellene. Én inkább arra gondoltam, ezt a vékonyka esélyt kihagyom, cserébe azért, hogy az ellenfelek esetleg a gémet hagyják ki, nem szerevén tudó-

mást arról, hogy az övékhez valószínűleg csak közelítő számú pontunkban pl. az összes káró pont ott található. Ez a számításom végül is bevált, bár szerintem az adott lapokból bemonddhatták volna a 4 pikket, akár úgy, hogy Észak egy kissé agresszív, akár úgy, hogy értékelhető invitet ad, mert Délnek a rövid káró, a körben vagy treffben történő fedőkeresés is tetszett volna. Ehhez képest még a káró ászt is lehívta a partnerem – ebben próbáltam neki jelzéssel segíteni –, s a -170 egészségesen mutatott a szkórlapon.

17. leosztás ♠ 10 6 4  
 O: Észak ♥ Q 10 9 8 5  
 Ált. mans ♦ 7 6 4  
 ♣ K J

♠ A K Q J	É Ny      K D	♠ 9 3 2
♥ J 7 6 4 2		♥ A
♦ A K 9		♦ Q 10 3 2
♣ 9		♣ 10 8 6 4 2
		♠ 8 7 5

♥ K 3  
 ♦ J 8 5  
 ♣ A Q 7 5 3

Észak indult gyenge kettes 2 körrel, s két passz után már csak licitálnom kellett. Passz, kontra, 2 pikk, 2 szan, 3 szan??? Több licit azt hiszem tényleg nem jön számításba, s ezek közül is a 2 pikk tűnik a legfalmellékibbnek. A partner könnyen passzolhat, s ha pl. dubló pikkje van, akár még bukhatunk is úgy, hogy a 3 szan benne van, de hármás pikk és teljesítés esetén is elég reális, hogy kevesebbet írjunk, mint ha elpasszolnánk a 2 kört. A passzal is sok a baj, nagyon egy lapra tesz fel mindent, és hát hiába van a partnernek rövid körje, abból, hogy passzolt a 2 körre közvetlen helyzetben, nem következik, hogy nincs pl.

4-4-1 elosztása 10 ponttal, s kis szerencsével akár még a 6 pikk is benne lehet. A sorvégi 2 szan kicsit gyenge, a 3 szan talán erős, talán kicsit egyenletesebb, mint a mi lapunk, s a pontjaink struktúráját sem ilyenek fogja képzelni a partner. A kontra gyenge pontjait nem részletezem, de annyi ugyebár biztos, hogy az információk kontrának az az alapjelentése, hogy az ellenfél által licitált szint leszámítva minden színben játékot ajánlok, így ez a licit nem igazán érzékletes.

Végül is kontráztam, és partnerem nem 2 pikkot licitált, ami pedig nagyon is felmerül a lapjával, hanem a talán „tisztességesebb” 2 szan licittel arra kért, hogy amennyiben nem túl erős a lapom ehhez, akkor mondjak 3 trefft, amelyre jelen esetben passzolt volna. Persze én 3 pikkot mondtam, jó lapom van, pikkkel – ez ötös pikk, nem? –, de nem nagy lap. Ezt elpasszolta, s szerintem nem volt ez egy rossz felvétel. A kárónak nem lett volna kötelező húznia, s akkor a 3 szan 24 pontra megbukott volna, egy kőrt lelopni viszont nem lehetetlen a gyenge kettes ellenére sem, most is sikerült, de 6-1 kőr esetén sem biztos, hogy bajba kerülünk, az asztali pikk kilences nem túlzottan rossz lap lopás céljára. Most tízet ütöttem, de sok agresszív Kelet-Nyugat megvert 3 szan egyenlővel.

Még ebben a cserében lehetőségünk nyílt a javításra:

18. leosztás ♠ 9 6 5  
 O: Kelet ♥ Q 5 3  
 É-D bellben ♦ K 10 8 4 3  
 ♣ J 3

♠ AKJ 10 4 2  
 ♥ 9 6  
 ♦ A 2  
 ♣ 10 4 2

É	
Ny	K
D	

♠ Q 8 3  
 ♥ A 10 8 2  
 ♦ J 9 5  
 ♣ K 6 5

♠ 7  
 ♥ KJ 7 4  
 ♦ Q 7 6  
 ♣ A Q 9 8 7

Partnerem passza és Dél 1 treffje után 1 pikkot mondtam, Észak passzolt, Kelet megemelte a pikkot, Dél kontrázott, s most – nem tudva, hogy nincs-e a partnerem lapjában lévő pontok közül 4-5 Délen, kizáró 3 pikkot licitáltam. Ebbe mindenki belenyugodott. Treff bubi indulás után láttam szomorú sorsomat, de mit volt mit tenni, fedtem, ütött az ász, a dáma, ellop-ták a harmadik trefft, majd egy kis kőr következett. Ezt elengedtem a kilenceshez, Dél ütött a királlyal, és most nem mert kárót hívni. Valószínűleg attól félt, hogy üres királyom van, ezért gyanútlanul kőrt hívott. Ez a hívás azonban befejezte a partit. Megütöttem a kőr dámát az ásszal,

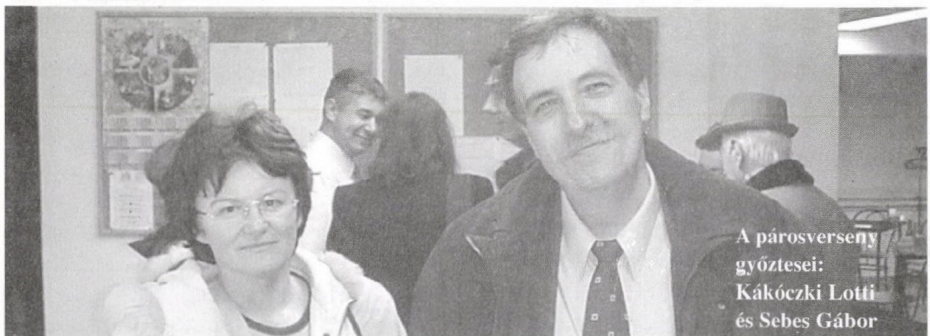

A párosverseny  
 győztesei:  
 Kákóczki Lotti  
 és Sebes Gábor

és azonnal visszahívtam a színt. A kőr tízes-nyolcas segítségével megszabadultam káró veszítőmtől, egyenlő. Ez se nekünk fájt, ahogy ezen a napon még jó pár partiról elmondhattuk ugyanezt.

Még egy érdekes eseményt idéznék fel erről a napról:

30. leosztás	♠ A 7 4 3		
O: Kelet	♥ 6		
Ált. mans	♦ 7		
	♣ A J 10 7 6 3 2		
♠ J 10 8		É	♠ Q 5
♥ 10		Ny	♥ A K J 7 4 2
♦ Q J 9 8 3		K	♦ A K 5 4
♣ Q 9 8 4		D	♣ 5
	♠ K 9 6 2		
	♥ Q 9 8 5 3		
	♦ 10 6 2		
	♣ K		

Ezt játszottuk ebben a fordulóban utoljára, s talán ez a körülmény, talán az ellenfél inspirálta partneremet, aki 4 kőrrel indította a licitet. Passz, passz, és Észak következett, miközben partnere, Gál Péter nyilvánvalóan a passz és a kontra licitek egyikét szerette volna sugallni. Érzésem szerint Észak helyén ebben a helyzetben nem mindenki licitált volna 4 pikket, Vikor Dániel azonban ezt tette. Eddig semmi baj, de most váratlan esemény következett, partnerem befejezte az elkezdett akciót, vagyis kontrázott. Passz, passz, és máris újra Északon volt a sor. Hosszan lehetne elemezni azt a kérdést, hogy mit kell tenni, ha előzőleg egy szokatlan licitáltunk, mikor rossz, ha megijedünk a következményektől és mikor nem, mindenesetre nem szélsőségesen meglepő, hogy Vikor kiment 5 treffbe. Partnerem újra kontrázott, s Dél

5 pikkje már természetesen nem jutott el hozzá. Fekete figuráim és színhosszúságaim bőséges muníciót szolgáltatottak a kontrához. Az adott kiosztásban a felvevőnek nem volt esélye a nemlétező gémmünk alá bukni, ha jól emlékszem, 500-at írtunk, de ha a partnerem két magas káróval kezd, s nem hívja le közben a kört is, a parti még drágább lehetett volna. Az az igazság, hogy nem emlékszem pontosan minden részletre, de egy biztos: jobb 4 pikket bukni, mint 5-öt, viszont ellenfelünknek sem ez az információ hiányzott ahhoz, hogy 4 pikkben landoljon.

Én úgy számoltam, hogy 57-58 százalékot csináltunk, végül ez 60,12 lett, ami 69 párból a 6. helyhez volt elég. És most bevallom, nagyon szurkoltam, hogy a partnerem ne tudja meg, hogyan állunk. Abban reménykedtem, hogy ez esetben nyugodtan játszhatunk majd. Reményeim nem váltak valóra, az utolsó percben megnézte a tabellát. Nekem az az elvem, hogy párosversenyen semmit nem kell csinálni, kvázi „tenni a dolgunkat”, aztán, ha az ellenfelek segítenek és a szerencse is mellénk áll, akkor jól sül el a dolog, ha nem, akkor nem. Csapatversenyen néha szükség van arra, hogy beavatkozzunk az események menetébe, párosan azonban soha. Lehet, hogy ez túlzás, de én így játszom. Az indokok túl hosszúak ahhoz, hogy ebben a cikkben kifejtsem őket. Persze nem mindig könnyű tudni, mi is az a licit, amellyel aktuálisan „nem csinálunk semmit”. Mindenesetre azt tudtam, hogy a partnerem, ha jól áll, akkor bizonyítani akar, és szerintem ez majdnem hogy garancia arra, hogy nem sikerül. Ha az ember nem akar fantasztikusan jól játszani, akkor ez akár még sikerülhet is. Sajnos, az események engem igazoltak, de hogy ne

fejeződjék be rosszul a verseny eseményeinek ismertetése, leírok egy hepiendes partit a második napról is.

19. leosztás ♠ K J 7 6

O: Dél ♥ J 9 7

K-Ny bellben ♦ 9 4

♣ 7 6 4 3

♠ Q 10 5 4

♥ A 5 4 3

♦ K 7 5

♣ 9 8

É		
Ny	K	
	D	

♠ 9 2

♥ K 10 8 2

♦ J 10 6 2

♣ A K Q

♠ A 8 3

♥ Q 6

♦ A Q 8 3

♣ J 10 5 2

Dél Standard 1 káró indulását passz, 1 pikk és partnerem kontrája követte, Dél

rekontrája hármassal jelzett, én nem éreztem késztetést, hogy egyébként szép 9 ponttal bármi egyebet licitáljak, mint 2 kőrt, s két passz után újra Dél jött. Párosversenyen sokszor küzd az ember, de talán 13 ponttal, benne a dubló kőr dával nem kellett volna. A 2 körben a szűrért folyt volna a meccs, valószínűleg eredménytelenül, Dél 2 pikkjét viszont nem volt nehéz megkontráznom. Három magas treff és két magas kőr mellett nem nehéz hazavinni a káró királyt sem, a második bukást pedig az adu hozza. 300, bár a többi partink is efféle lett volna!

Végül a két nap összesített eredménye a 22. helyet jelentette számunkra.

Pécszet viszont a továbbiakban is szeretni fogjuk.

## 27. Nemzetközi Budapest Bridzs Fesztivál

Budapest, Hotel Griff, 2004. március 10-15.

### Program:

Március 10., szerda	18:00	IMP Párosverseny
Március 11., csütörtök	18:00	Vegyespáros
Március 12., péntek	17:00	Nyílt Csapatverseny 1-4. forduló
Március 13., szombat	15:00	Nyílt Csapatverseny 5-9. forduló
Március 14., vasárnap	15:00	Nyílt Párosverseny 1. forduló
Március 15., hétfő	14:00	Nyílt Párosverseny 2. forduló

### Nevezés:

*Csapatverseny:*

10 000 Ft/csapat

*IMP és Vegyespáros verseny:*

2 000 Ft/játékos

*MP páros verseny:*

3 500 Ft/játékos

A versenyengedéllyel rendelkezők 500 Ft/játékos kedvezményt kapnak

Információ: [ibbf@ecosoft.hu](mailto:ibbf@ecosoft.hu)

Falus Gábor H – 2800 Tatabánya, Madáchkertalja u. 91. Tel: (36-30)952-18-04

Hajlik Gábor H – 1033 Budapest, Zab u. 3. II/7. Tel: (36-1) 387-31 48

## Hodosi Péter

### Nemzetközi ifjúsági torna, Bécs

2004. február 6-8. között rendezték meg Bécsben az ifjúsági válogatottak EB felkészülését szolgáló csapatversenyt. Magyarországot a Marjai Péter-Mráz Máté, Hodosi Péter-Szabó Csaba összeállítású csapat képviselte. További résztvevők: Ausztria Junior Ladies, Ausztria Juniors, Ausztria Serdülők, Csehország, Horvátország, Lengyelország, Németország és Olaszország csapatai voltak.

Mindenek előtt szeretnék kifejezni hálaikat a rendezőknek – külön kiemelve Susanne Grümme főszervező asszonyt – a professzionális lebonyolításért (liciternyő, gépi leosztás, mindenféle statisztika sokszorosított formában, stb.) és nemkülönben a szívélyes vendéglátásért (ingyen kvartély és koszt – hmm... nem is akármilyen!). Bridzs- és társasági élmény volt a javából! Köszönjük!

A 12 leosztásos körmérkőzéses versenyen csapatunk az első napon Horvátország legyőzését (16-14) követően rögtön a végső győzelemre esélyes Lengyelországgal találta szemben magát. A mi asztalunkon nem indult valami biztatóan a mérkőzés.

O: Észak	♠ 8		
Ált. bell	♥ 10 8 7 6 3 2		
	♦ Q 8 4		
	♣ 10 7 2		
♠ J 10 9 3		É	♠ A K Q 6 5
♥ K 9 5 4		Ny	♥ –
♦ 10 9 6		K	♦ A 7 5
♣ A J		D	♣ Q 8 6 5 3
	♠ 7 4 2		
	♥ A Q J		
	♦ K J 3 2		
	♣ K 9 4		

A licit Kelet-Nyugaton (Észak-Dél végig passzolt):

Nyugat		Kelet
		1♠
2 szan*	–	3♣
4♠	–	6♠
passz		

\* erős invit

Jómagam Dél helyén megoldottam a feladatot azzal, hogy nem kontráztam meg a felvételt és nem is indultam el a kör ásszal, bár ez sovány vigasz, mert a harmadlagos kör ásznak (a kimagasodó kör királyra vesztő kárót dobott a felvevő) és a villa alatt fekvő treff királynak köszönhetően a felvétel teljesült, –1430.

Az alábbi kiosztásban partnerem talált egy elsőre tömőnek tűnő, a játék alakulását követően azonban buktatónak bizonyuló indító kijátszást:

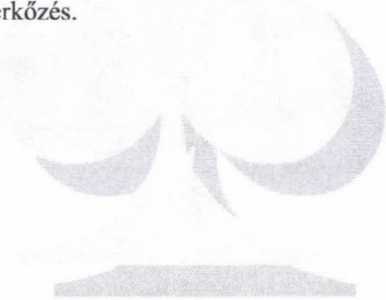

O: Kelet ♠ 7 5 3  
 Ált. bell ♥ J 8 2  
 ♦ A 6 4  
 ♣ A 7 5 3

♠ K 9 4 2      É  
 ♥ –              Ny      K  
 ♦ K J 9 7 2      D  
 ♣ Q 10 4 2      ♠ A J 10 8  
                          ♥ A 7 6 4 3  
                          ♦ Q  
                          ♣ K 9 8

♠ Q 6  
 ♥ K Q 10 9 5  
 ♦ 10 8 5 3  
 ♣ J 6

A páros licit:

Nyugat		Kelet
		1♥
1♠	–	4♠
passz		

Szabó Csaba kis káróval kezdett, ütött a dáma. Adu ász, adu impassz, a káró királyt fedte az ász, a lopás után treff a dámahoz és ászhoz, pikk vissza, amit a kilences vitt. Káró bubi, asztról kőr, majd treff kilences impassz következett, ütött a bubi. Én ekkor a buktató kőr király helyett lehívtam a káró tízest... Nem ártott volna megállni és végiggondolni a helyzetet, azt hiszem evidens.

Három zsúri ítéletet és két lengyel óvást követően (mindkettőt elutasították) a vége 20-10 oda, 1 VP büntetés nekünk téves felvilágosításért az adott partiban az eredmény helyben hagyásával.

Másnap 22-8 Csehország és 25-4 az osztrák fiú csapat ellen. Egy összeírás a csehek ellen:

O: Nyugat ♠ A J  
 Ált. bell ♥ J 8 6  
 ♦ K J 9 8  
 ♣ K Q 8 5

♠ Q 5 3 2      É  
 ♥ K Q 9 7 5 3      Ny      K  
 ♦ 10 6 3      D  
 ♣ –              ♠ K 10 8 7 6  
                          ♥ A 10 2  
                          ♦ A 7  
                          ♣ A 10 7

♠ 9 4  
 ♥ 4  
 ♦ Q 5 4 2  
 ♣ J 9 6 4 3 2

Minket Észak-Délen 1 szan–2 pikk (relé treff színnel)–2 szan (fogadná az invitet)–3 treff (felejtse el...) licitmenetet követően békésen hagytak 3 treffet teljesíteni, míg odaát Kelet-Nyugat hozta a 4 majort szűrrel, egyike a sok Best of Máté... Péter partinak. „Nem szeretek erős szan ellen gémet mondani aktívan”, hallani sokunktól, talán ez az elv irányított leosztás esetén revízióra szorul!

Ezután következett Olaszország. Mi a végtelenül szerény, kedves és szimpatikus di Bello fivérek (Furio és Stelio) ellen ültünk asztalhoz, és egy óriási adok-kapok mérkőzés kerekedett mindkét asztalon. A vége 21-9 oda.

Álljon itt egy példa, melynek szenvedő alanya ezúttal a Kelet helyén ülő ellenfél volt:

Négyesi György sporttársunk (tel.: 4-314-706) kutatási célból olvasásra keresi a Bridzsélet 1938-1960 évfolyamait. Kérjük kedves sporttársainkat, hogy aki tud, segítsen. Köszönjük.

O: Kelet	♠ J 10 8		
É-D bellben	♥ Q 6		
	♦ J 10 9		
	♣ A Q J 10 4		
♠ 4		É	♠ A 7 3 2
♥ A J 9 7		Ny	♥ K 5 4 3 2
♦ A K Q 6 4		K	♦ 7 5
♣ 9 7 5		D	♣ K 2
	♠ K Q 9 6 5		
	♥ 10 8		
	♦ 8 3 2		
	♣ 8 6 3		

Kelet 1 kőrrel kezdte a licitet, Nyugat 2 treffel gémforsz relét adott (lehet rövid treff is), Észak persze kontrázott (hívásirányító), majd kulcsliciteket követően az olaszok eljutottak a 6 kőr felvételig. A treff indulást vitte az ász, a folytatást a király, kőr király, kőr impassz (a kijátszást követő ötödik percben), egyszer nem!

A treff nyolcas indulás alapján (combine), és hogy üthetett a király, a felvevő tudhatta, Északnál maximum ötös lehet a treff, így az ott levő szingli kőr esélye jelentősen csökkent. Egyébként is, ha ismerik a „go with the room” szabályt... persze ezt párost versenyre „találták ki”.

Újabb adalék Zia Mahmood aranyszabályaihoz: a „protect the Queen” hívásirányító kontra!

(Az ellenfél feltételezhető aduszínében a dublő vagy harmadlagos dáma birtokában érdemes megkockáztatni az agresszívebb avagy félrevezető kizárást – akár még ötös színnel is –, mert ekkor ott feltételezik a rövidegét a későbbi aduszínből, és nem a potenciális ütőlapot, így a kétirányú dáma impasszt nem fogja eltalálni a felvevő.)

Az ezen a meccsen általunk elkövetett „malacságokat” a külvilág felé inkább

fedje jótékony homály... Van belőlük mit tanulnunk.

Ezen a játéknapon még legyőztük az osztrák serdülő fiúkat 25-0-ra, 73-0 IMP különbséggel.

A záró napon az osztrák lányok ellen nyertünk 19-11-re és kikaptunk Németországtól 24-6-ra.

Előbbi meccsen egy tanulságos parti – azaz használjuk ki a rendelkezésre álló információt, főként, ha azt jó ellenfél(ek)től „kapjuk”!

O: Kelet	♠ J 8 7		
É-D bellben	♥ 8		
	♦ A J 8		
	♣ K Q J 9 5 4		
♠ 6 5 4		É	♠ Q 10 9
♥ 10		Ny	♥ Q 9 6 3
♦ 10 6 5 3 2		K	♦ Q 7 4
♣ 10 8 6 3		D	♣ A 7 2
	♠ A K 3 2		
	♥ A K J 7 5 4 2		
	♦ K 9		
	♣ –		

Páros licit Észak-Délen:

Észak		Dél
1♣	–	1♥
2♣	–	2♦ (relé)
3♣	–	6♥
passz		

Indulás az adu tízes! Ütött a bubi, és két menet magas adu után – Nyugat nem kérte sem a pikket, sem a kárót – hívtam egy újabb adut (talán előbb a pikk ásszal kereshettem volna szingli dámát). Kelet hosszas gondolkodást követően meghívta a hosszas gondolkodást követően meghívta a káró dámát. Most sem gondolkodtam...



Ingyen hívhatott volna treffit, ha nincs nála az ász!!! Most már a helyes játék a káró királyt átütni az ásszal, treff lop-impasz és a káró bubi a lemenet a veszto pikkek eldobásához. „Mentségemre” legyen szólva, hogy ha nincs adu indulás, akkor csak treff kezdésre lehet teljesíteni.

A németek ellen a sok hiba mellé az ellenfél „mindent el- és kitaláló” játéka párosult, így velük osztoztunk a bronzérmén (ők vitték ugyan el a kupát az egymás elleni eredmény miatt, de nekünk volt jobb a „gólarányunk”. A végeredmény:

1. Olaszország	163 (+183 IMP)
2. Lengyelország	139 (+133 IMP)
3. Németország	131 (+60 IMP)
4. Magyarország	131 (+84 IMP)
5. Ausztria Ladies	128 (+58 IMP)

Bárcsak döntetlenre hoztuk volna az utolsó meccset... ezüstérem lett volna a jutalma.

Személyes benyomásom, hogy licittechnikában az élvezőny közelében vagyunk és a játéktechnikánk is átlagon felülnek tűnt számomra. Viszont koncentrációban, információ feldolgozásban és a kockázatvállalás kezelésében is fejlődniünk kell még. Azon leszünk!

## II. Lombard Kupa, Szeged

2004. március 5-7.

A verseny helyszíne: Pick Club, Szeged, Felső Tisza-part 10.

Nevezési határidő: 2004. február 29. 24:00

### Program:

Március 5., péntek	17:00	Csapatverseny: 1-3.
	21:00	Csapatverseny: 4-6.
Március 6., szombat	09:30	Csapatverseny: 7-9. forduló
Március 6., szombat	14:00	MP Párosverseny: I. forduló
Március 7., vasárnap	10:00	MP Párosverseny: II. forduló

### Nevezés:

Csapatverseny:

február 29-ig	6 800 Ft / csapat
márciusban	7 600 Ft / csapat

MP Párosverseny:

február 29-ig	4 400 Ft / pár
márciusban	5 000 Ft / pár
Ifjúsági játékosoknak 40% kedvezmény	

Információ, nevezés és szállásfoglalás  
 Sziklai Gábor gsziklai@ikron.hu +36-20-468-3973  
 Pintér Jenő impasz@vnet.hu +36-20-316-8581

## Szilágyi László rovata

## Élősarok

Az alábbi öt játszmat a 2004. évi Mitchell-párosbajnokság utolsó fordulójában játszottuk.

O: Dél ♠ A 9 8 4 3

K-Ny bellben ♥ K J 5 3

♦ A 4 3

♣ Q

♠ K Q J 5 2

♥ 7 6 2

♦ -

♣ A K J 10 9

	É	
Ny		K
	D	

♠ 10 7

♥ A Q

♦ K Q 9 5

♣ 6 5 4 3 2

♠ 6

♥ 10 9 8 4

♦ J 10 8 7 6 2

♣ 8 7

Nyugat	Észak	Kelet	Dél
			passz
1♠	passz	1 szan	passz
2♣	passz	2 szan	passz
3 szan	körpassz		

Érdekes kérdés, hogy avatkozzunk-e be a licitbe Észak lapjával, 14 figuraponttal, négyes körrel, de öt kártyával az ellenfél által licitált színnel. A többség valószínűleg passzolt, a végső felvétel pedig általában 3 szan volt. A Precízióst játszó Nyugatok ugorva mondhatták a treffet a második licitkörben. A gém persze mindenütt teljesült, a szűrök száma volt csak különböző.

A felvevővonalnak van három pikk, két kör és öt treff ütése. Ha Dél beütés nélküli lapjával a saját hatos színével, azaz káróval támad, akkor az se segít, ha Észak ezt kihagyja (hogy csak egyet üssön Kelet a

mariázsból), mert megvan az a káró ütés, amelynek megszerzéséhez kör kezdés esetén nem lenne tempó. Fontos, hogy ha a káró királlyal vagy dámával elvittük az első ütést, akkor NE pikket hívjunk, hanem treffet! Egyrészt azért, mert lehet Délnek harmadik treff dámája, és ennek még addig kell kiderülnie, ameddig van biztos kézbenetelünk az impasszhoz. Másrészt azért, mert ha (például az adott kiosztásban) Észak üti az első pikket és kört hív, akkor nyilván nem kockáztatnánk az impasszt, hiszen látszólag tizenegy ütésünk van, de a rossz pikk elosztás miatt végül csak tíz sikerülne.

O: Észak ♠ 6

Ált. mans ♥ A Q 2

♦ A K Q J 9 6 4

♣ K 6

♠ Q 10 8 7

♥ 8 5

♦ 10 5 3 2

♣ A 4 3

	É	
Ny		K
	D	

♠ J 9 4 2

♥ J 6 3

♦ 8 7

♣ Q 10 7 5

♠ A K 5 3

♥ K 10 9 7 4

♦ -

♣ J 9 8 2

A fenti játszma egy igazi PRECÍZIÓS LICITCSAPDA!

Nyugat	Észak	Kelet	Dél
-	1♣(1)	passz	1♥(2)
passz	2♥(3)	passz	2 szan(4)
passz	3♣(5)	passz	3♦(6)
passz	3♠(7)	passz	4♥(8)
passz	???		

Valószínűleg így kezdődött a licit azoknál az asztaloknál, ahol Észak-Dél a Precíziós Treff valamelyik (akár a klasszikus) változatát játszotta. Az egyes licitek jelentése:

- 1 legalább 16 pont, tetszőleges elosztás
- 2 8+ pont, 5+ kőr
- 3 kérdezi a kőr szín hosszát és minőségét
- 4 ötös szín, egy magas figurával
- 5 fogás kérdés treffben
- 6 nincs harmad menet fogás sem
- 7 fogás kérdés pikkben
- 8 első menet fogás

Észak tizenkét (sőt, tizenhárom) ütést lát kőr adu esetén. Igen ám, de a kőrt Dél játszaná, és akkor a treff király nem védett. Nosza játsszunk szant, az ügyis többet ír, de jaj, a szant is Dél említette még a kettes magasságon. Marad hát a káró..., illetve az sem, a treff fogást a 3 káró licittel tagadta a partner. Mindenképpen Dél lesz a felvevő, és elérkezik Nyugat nagy pillanata! Ugye nem nehéz a licitból „kihallani”, hogy kis treffel kell kezdeni?

O: Dél            ♠ A J 3  
 É-D bellben    ♥ Q 8 5 3  
                   ♦ A 10 7 4  
                   ♣ 9 8

♠ Q 8 7 4  
 ♥ J  
 ♦ K J 8 2  
 ♣ Q 10 5 2

	É	
Ny		K
	D	

♠ K 6 5 2  
 ♥ A K 10 9 7  
 ♦ 3  
 ♣ A K 7

♠ 10 9  
 ♥ 6 4 2  
 ♦ Q 9 6 5  
 ♣ J 6 4 3

Licit szempontjából is nagyon érdekes ez a játszma, és játéktechnikai szempontból szintén.

Nézzük először a licitet! Standard rendszerben Dél nyilván 1 kőrrel indul. A manapság divatos „Bergen emelések” szerint Észak 3 káró licittel tudja kifejezni géminvit erejét és legalább négyes adu támogatását. Amennyiben így kezdődik a licit, akkor Délnek semmi oka szemre menni, a felvétel nyilván 4 kőr lesz. Ha Észak felértékeli (?) két ász és gyenge dublót tartalmazó lapját és gémforszot licitál, akkor kis szem felvételben kell majd Délnek megmutatnia, hogy mit tud. Precíziós rendszert játszóknál könnyebben tudnak 6 kőrig licitálni, ugyanis ott a 11 pontos egyenletes lap az egy bizonyos zónának az alja, míg Standard-ben pont a teteje.

Viszonylag kevés szem bemonadás volt, és Mitchell rendszerrel lévén szó a tizenkettedik ütés megszerzésének gem felvételben is igen nagy volt a tétje. Semleges kezdés (például treff vagy adu) után, ha a felvevő három menetben kiaduzik, Nyugat bizony bajban van a dobásokkal. Az asztali kárót látva nyilván senki sem válna meg egy laptól sem ebben a színben, de a treff vagy pikk sem tűnik vonzónak. Aki elsőre pikkot dobott, az azonnal megoldotta a felvevő gondját, aki előbb trefftől vált meg, annak csak annyit kellett tennie, hogy másodszor se dobjon pikkot.

Jó felvevő azonban nem szorul ellenjáték hibára ebben a kiosztásban! Adu ász, adu király, káró ász, káró lopás, pikk impassz, káró lopás, pikk ász, káró lopás után treff lopással lehet asztalra menni az utolsó adu elvételéhez és „dummy reversal”, magyarul tótágas játék segítségével máris megvan a tizenkét ütés. Nyugat esetleges pikk kezdése ugyan elvesz egy

– a fenti játékhoz szükséges – átmenetet, de az adu bubi esése után már a kőr dámát is használhatjuk hídnak, ha eredetileg csak egyet aduztunk.

O: Dél ♠ K J 7 3 2  
K-Ny bellben ♥ K 6 5 4  
♦ 8  
♣ 10 7 2

♠ 5 4  
♥ A Q 10 8  
♦ K Q 3  
♣ J 9 4 3

É		
Ny		K
	D	

♠ A Q 8 6  
♥ J 9  
♦ A J 10 6 4  
♣ K Q

♠ 10 9  
♥ 7 3 2  
♦ 9 7 5 2  
♣ A 8 6 5

Tegyük fel, hogy 3 szant játszunk Nyugat helyén kis pikk kezdésre. Párosverseny, tehát azonnal impasszolunk a dámával. Most valahogy „rááll az ember keze”, hogy treffet hívjon. Ezt nyilván ütik és pikkkel jönnek vissza. Lehívjuk a treff és káró ütéseinket, aztán főhet a fejünk, hogy adjunk-e kőr impasszt. Ebben a kiosztásban a treff színnel szerencsénk van, esik a tízes, hármat tudunk ütni, azaz tizenegy ütésünk van, egyet pedig már kiadtunk. A két lapos végállásban Észak nem tarthat több kőrt mint egyet, különben magas az asztali pikk (a két treffre egy kőrt és egy pikket dobtunk). Ha beejtjük a kőr királyt tizenkettőt ütünk, ha azonban impasszra játszunk, még a kőr ásról is lemaradunk. Akkor sem kellemesebb a helyzetünk, ha a treff tízes nem esett, ugyanis a három lapos végállásra Északnak le *kell* szingliznie a kőrijét, különben pikkkel kiadhatjuk neki az ütést, hogy a kőr villába hívjon. Szóval megint csak találgatásra vagyunk utalva.

Jobb játék a második ütésben rögtön kőr impasszt adni! Ha ugyanis ez ült, akkor kényelmesen meg tudjuk szerezni a treff üté-

seket is, ha pedig a kőr király rossz helyen volt, akkor le tudjuk hívni a kárókat, kőröket és pikkeket, aztán ha a treff ászt Délnek osztották, megkapjuk a treff ütéseket is.

O: Nyugat ♠ Q 8 4  
K-Ny bellben ♥ K Q 10 8 4  
♦ A 9 3  
♣ Q 7

♠ 10  
♥ J 5 3 2  
♦ Q 10 8 5 2  
♣ 10 5 2

É		
Ny		K
	D	

♠ K 6 5 3  
♥ 9 6  
♦ K 7 6  
♣ J 9 6 3

♠ A J 9 7 2  
♥ A 7  
♦ J 4  
♣ A K 8 4

Jó licittel bármilyen rendszerben be kellene tudni mondani a pikk szlemet! Tizenkét ütésre jó esélyünk van, hiszen ha nem káróval kezdenek, akkor alig van szükségünk többre, mint hogy ne adjunk ki két adut, és káró kezdésre – ami korántsem biztos, hogy ésszerű az indító ki-játszó lapjából – is valószínűleg teljesítünk, ha ül a pikk impassz. Jó partit nem csak bementett szlemmel lehetett írni. A mi ellenfeleink 3 szanra vállalkoztak az alábbi licitmenet után:

Nyugat	Észak	Kelet	Dél
passz	1♥	passz	1♠
passz	1 szan	passz	3 szan
körpassz			

A kézenfekvő kis treff kezdést a felvevő a dámával ütötte, pikk impassz, esett a tízes. Három magas kőr (asztalról káró dobás), további négy pikk (ismételt impasszal) és a magas treffek lehívásával klasszikus kétoldali beszorítás állt elő, Kelet már az ötödik pikk lehívásakor kénytelen volt feladni a káró fogását, Nyugat pedig a harmadik treffre szorult be a két piros színben.

## Kelen Károly

### Topok és nullák

#### Harmincharmadik csevej: vidék

Mottó:

*Tudja meg, akiben él: én barbár tájakon élek,  
csillagot itt sohasem ringat a tengeri hab.*

.....  
*Nincs fa, se lomb, a szem itt mezítelen tájra  
esik csak,  
férfi, ki boldog vagy, jaj, sose jöjj el ide!*

(Publius Ovidius Naso: *Tristia*. Fordította:  
Kardos László)

Ettől félttem. Nem is olyan régen odát zengtem „gyönyörűséges versenytermünkről”, most pedig, ahogy az országos csapatbajnokság középdöntője után hazafelé indulva, visszanéztem rá, sírni lett volna kedvem. Nemcsak, mert a gyűjtőből kiszorult szeméttel keveredve, a két nap alatt behordott sár borította a padlót. Ez csak tetézte rossz kedvemet, ami a különben jól rendezett (kinyomtatott partik, a csapatbajnokságon még bulletin is volt!) szokásos bajnoki fordulók napján elfog, amikor látom, hogy az utólagos falazás munkálatai megálltak, mielőtt a vakolókanalet kézbe vette volna valaki, a beázás sárgás foltjai hétről hétre nagyobbak, a mosdóban nincs wc-papír, az asztalokat fedő szép zöld posztó nem bírja a terhelést, a csúszkák leeső léceit senki sem ragasztja vissza a helyükre. Nem beszélve az udvaron eldobott csikkekről, miközben sajnálom a dohányzókat, hogy nincs hely számukra a bridzsnap alatt.

S nemcsak vidékiekkel együtt érezve nehezményezem, hogy az első alkalommal, amikor országos bajnoki fordulót rendeztünk új büszkeségünkben, a Magyar Bridzsszövetség vezetőinek egyike sem

jelent meg, hogy köszöntse az ország többi részének legjobbjait. Bár nem hiszem, hogy bármilyen üdvözlés feledtethette volna, hogy a résztvevők nem tudhatták előre a csoportbeosztást, nem voltak tisztában az időrenddel, nem sejtették, hogy egyfelől nem lesz elfogadható büfé, másfelől olyan hosszúságú szünet, amely alatt bárhol ebédelhettek vagy vacsorázhattak volna a szombati 72 és a vasárnapi 48 leosztást játszva.

Még szerencse, hogy nem láttam sehol a Nemzeti Sport tudósítóját. A Bridzséletét viszont igenis hiányoltam: mikor lesz jobb alkalom arra, hogy megfigyelje, hogyan művelik a mi kis játékunkat a nem pestiek, és megossza tapasztalatait az olvasókkal?

– Magyarországon vagy – figyelmeztetett valaki, aki egy kis baksis ellenében el tudta helyezni kocsját a parkolóban, amelynek kinyittatásáról senki sem gondoskodott a verseny idejére. – Nem lehetünk mások mi sem, mint a környezet, amelyben élünk.

Hoppá! Én meg szeretnék Ottlikkal átnézni az átlag vállá fölött, és megtalálni az értők tekintetét: éppen hogy azt gondolom, a bridzsezők társaságába szorult annyi intelligencia, hogy megmutassa, milyennek kellene lennie a mindennapi életnek itt a mi XXI. századunkban.

Megy a vita a bridzsezők internetes levelezőlistáján – fölriratkozás:

*magyarbridzs-*

*subscribe@yahoogroups.com*

–, hogy meg kellene változtatni az OB lebonyolítási rendszerét, a legtöbben

aránytalannak tartják, hogy ugyanannyi pesti kerül a 12 csapatos selejtezőbe, mint vidéki. Mondjuk azt, hogy a hely spórolása miatt nem sorolom föl azt a sok-sok érvert, amely a teljesen igazságos rendszer létrehozását célozza, a magam részéről úgy látom, amíg egy ilyen egyszerű rendszerben sem tudjuk megfelelően lezavarni a versenyt, nem érdemes túlbonyolítani. Így legalább Kelet- és Nyugat-Magyarország is képviselteti magát, ami által valóban országosnak mondható a bajnokság. És igazán nem sajnálom a feltörekvő vidékiektől, hogy egyszer-kétszer igazi meccseket is végigküzdhessenek teljes erőbedobás és koncentráció mellett. Milyen szerencse volt, hogy gyerekkoromban minden hétfőn villámpáron játszhattam többek között Keleti, Kovács László, Kovács Jenő, Widder, Szeleczy, Ottlik, Góth, Proniewicz, Kaufmann és – igen! – Cohen Rafael ellen! Még az is érdekelt, hogyan tartják a lapot, miként vesznek ki egy kártyát, és mit vágnak egymás fejéhez a parti után.

Ha a kezdő játékosnak van valami érve hozzá, és eléggé sokat rakja egymásra a lapokat, hamar elsajátíthatja az alapfogásokat, és gyorsan viszonylag helyes képe alakulhat ki a bridzs nevű játékról. De nagyon nem mindegy, hogy mik rögzülnek benne, hogyan fog a felvevő- vagy ellenjátékterv kidolgozásához. Itt vannak például ezek a kártyák, amelyek a pécsi csapat elleni mérkőzésen kerültek a kezünkbe:

O: Kelet ♠ A K 2  
É-D bellben ♥ A  
♦ K Q 9 8  
♣ A K J 9 7

♠ 5 3  
♥ 8 2  
♦ J 10 7 5  
♣ Q 6 5 3 2

É	
Ny	K
	D

♠ Q 10 6 4  
♥ K Q 10 9 7 6 4  
♦ –  
♣ 8 4

♠ J 9 8 7  
♥ J 5 3  
♦ A 6 4 3 2  
♣ 10

Nyugat	Észak	Kelet	Dél
		4 ♥	passz
passz	4 szan	passz	5 ♦
passz	6 ♦	körpassz	

Nyugat lapját tartottam, és a szokatlan szemre emelés után kedvem lett volna kontrázni a négy adummal, de végül is nem volt miért a dolgok elébe vágni. Kijátszottam a kőr nyolcast. Amikor az asztal leterült, úgy láttam, jól tettem, hogy nyugton maradtam. A felvevő a kőr ász után a káró nyolcast hívta, Kelet kőrt tett, ütött az adu ász. Káró folytatásra bementem a tízessel, az asztal a dámát tette, a partner újabb kőrt dobott. Treff ász, treff lopás, káró. A felvevő elfogta aduimat, de nem tudott úrrá lenni a rossz treff elosztáson, és mert a többiek állandóan kőrt dobtak, én vittem az utolsó két ütést a treff dámával és a kőr kettessel!

Észak nem fűzött különösebb megjegyzést a lejátszáshoz, én meg úgy láttam, a felvevő csak akkor teljesített volna, ha a káró bubi-tízes elfogása helyett a treff dáma bekerítésére játszik. Ő pedig esélyesebbnek látta az impassznál azt, hogy a lopásokkal magasítja a treffjét.

A hasonlításnál kiderült, hogy Hajdu

Péter elvitte a tizenkét ütést, és más asztalnál is teljesült a szlem. Hú, de jól játszottak – gondoltam magamban, és hazafelé újragondoltam a játszmát. Néhány pillanat múlva azután világossá vált, hogy a felvevőnek igazából nem volt komoly feladata. Ha Keletnek a hetes-nyolcas körje mellett nincsen ötös treffje, ahogy mondani szokás, felülről lefelé játszva teljesíti a felvételt. Semmi mást nem kell tennie, csak számolni az ütéseket.

Hajdu például ütött a kőr ásszal (1), káró ásszal kézbe ment (2), treff ász (3), treff lopás (4) után kárót hívott, és a tízest vitte a dámával (5). A következő treff ellopásakor (6) kiderült a szín elosztása, a pikk királlyal visszament az asztalra (7), treff király (8), treff lopás (9), pikk az ászhoz (10). A kis pikkot az ellenfél viszi, de az utolsó két ütés az asztali káró királykilences villáé.

Még akkor sem bukik a felvevő, ha a kőr ász (1) után Észak egyik káró figuráját – mondjuk a dámát (2) – húzza le. Jön a treff ász (3), treff lopás (4), pikk királlyal vissza az asztalra (5), a következő treff lopás (6) kideríti az elosztást, pikk ász (7), treff király (8), treff lopás (9), kőr lopás az asztalon (10). Az ellenfél eddig színre színt adott, és a felvevőnél van még az adu ász-király (11-12).

Ha ez ilyen egyszerű, miért bukott el a felvétel a mi asztalunknál? Hát csak azért, mert Dél elveszett a részletekben. Tudta, hogyan kell védekezni a 4–0-s adu elosztás ellen, jó kézből hívta hát az első káró figurát, és gondosan el is fogta az adukat, a treff elosztás esélyeivel is tisztában volt, csak éppen nem tudta a teljes leosztást áttekinteni. Nem szokott hozzá a pontos számoláshoz. Ahol ő nyeri a versenyeket, nem végzetes egy ilyen kihagyás. És egy-

szer egy évben nehéz átállítani a gondolkodást. Ha sikerül is egy időre, a századik partira már elfogy a szufla.

Ez a játszma tehát mégiscsak azokat igazolhatná, aki szerint nem helyes, ha a vidékiek ilyen nagy szerepet kapnak a bajnoki középdöntőn. Csakhogy a következő leosztás résztvevői mind budapestiek voltak, az élő ranglistán az első ötven között szerepel a nevük. Sőt, mindkét Dél, aki az első ütésben eljátszotta a felvételt, közös csapatban és külön is nagyon sokszoros bajnok, és kevesen játszottak többször náluk a magyar válogatottban.

O: Nyugat ♠ A 7 5 2  
É-D bellben ♥ K 10 6 3  
♦ 10 6  
♣ Q 10 7

♠ 9	É	♠ K Q 8 4
♥ 8 7 4	Ny      K	♥ 5
♦ A 9 7 5 2	D	♦ K Q 8 4 3
♣ 9 6 4 2		♣ K 5 3

♠ J 10 6 3  
♥ A Q J 9 2  
♦ J  
♣ A J 8

Nyugat	Észak	Kelet	Dél
passz	passz	1 ♦	1 ♥
2 ♦	3 ♦*	passz	4 ♥

körpassz

\* géminvit kör találkozással

Így ment a licit annál az asztalnál, ahol először megfigyeltem a játékot. Nyugat a pikk kilencessel kezdett, Dél kicsit kért az asztalról, Kelet ütött a dámával. Ha most visszahívja az indulás színét, partnere lop, a káró ász mellől eljátszva visszaadja az ütést, és az újabb pikk lopás már az ellen-vonal negyedik ütése. Kelet azonban nem

mert mindent egy lapra feltenni: a káró királyt hívta a második ütésben. Ezzel még nem maradt le semmiről, a felvevő a bubit tette, a partner a kilencest, és a helyzet egyértelművé vált (ha Nyugatnál lett volna még egy pikk, nyilván átüti a káró királyt az ásszal, hogy meghívja): a pikk lopás után Délnek még maradt egy veszítő pikkje, hiába ült jól a treff király, csak kilenc ütést tudott hazavinni.

Egy másik asztalnál valahogy így ment a licitálás:

Nyugat	Észak	Kelet	Dél
passz	passz	1 ♠	kontra
3 ♠	kontra	passz	3 ♠
passz	4 ♠	körpassz	

Szerintem itt Kelet dolga még egyszerűbb volt, miután a felvevő kicsit kért a pikk kilences kezdésre az asztról. Dél kontrával kezdte a licitet, mintegy figyelmeztetve az ellenjátékost, hogy valószínűleg négy pikket osztottak neki. Mégsem pikkét hívott, és hiába dobta a káró királyba Nyugat itt is a kilencest, Kelet folytatta a kárót (és mint később kiderült, ezzel kiesett csapata a bajnoki elődöntőből).

Egy harmadik asztalon Hegedűs Gál kapta Dél lapjait, és – igaz, ő meg csak 3 kört játszott – a pikk ászt tette az első ütésben. Leaduzott, bekerítette a treff

királyt, és – itt álljunk csak meg! – még egyszer áttekintette a helyzetet:

	♠ 7 5 2		♠ K Q 8
	♥ 10		♥ –
	♦ 10 6		♦ K Q 8
	♣ –		♣ –
♠ –		É	
♥ –		Ny	K
♦ A 9 7 5 2			
♣ 9		D	
	♠ J 10 6		
	♥ J 9		
	♦ J		
	♣ –		

Dél a harmadik treffel a kezében végezte, és látható, hogy csak két pikket és egy treffet kell kiadnia. De ha most a pikk bubit hívja, bukik: Kelet üt az egyik figurával, majd a védők két menet kárót hívnak. A felvevő lop, és nem folytathatja a pikkét, ha meg aduval asztrára megy, hogy onnan hívja a színt, Kelet eldobja a pikk nyolcast, és övé a két utolsó ütés.

Hegedűs azonban tudta, mit kell tennie: a fenti helyzetben a káró bubit játszotta ki! Kelet ütött, visszahívta a színt, Dél pedig lopott, és most már jöhetett a pikk bubival, az ellenfelek már csak a két pikket vihették.

Olyan nehéz ez, kedves pesti és vidéki bridzsbárataim?!

## Bridzsfesztivál Bécsben

Az Osztrák Bridzsszövetség 75 éves fennállása tiszteletére bridzsfesztivált rendez Bécsben. Európa első nemzeti bridzsszövetségét Dr. Paul Stern hozta létre Ausztriában 1929-ben. A szövetség megalakulásának 75 éves évfordulóját osztrák barátaink méltó versennyel szeretnék megünnepelni ez év július 21. és 25. között. A verseny színhelye a bécsi városháza, a verseny részleteit a Szövetség honlapján található angol, illetve német nyelvű meghívó ismerteti.

Magyar játékosok részére 10% kedvezmény lehetséges 2004. július 10-ig történő előnevezés esetében a nevezési díjból Boóc Andrásnál

(mobil: 30 415 3319 vagy e-mail: [boocbridge@axelero.hu](mailto:boocbridge@axelero.hu)).



## Linczmayer Lajos rovata

*Játsszunk együtt!*

Robberbridzs (magas alapon) erős partiban. Mansban bell ellen Észak helyén az alábbi lapot kaptuk:

♠ A 7 5 4  
♥ Q 5  
♦ A Q 10 4  
♣ A Q 6

Partnerünk 1 pikk indulására Nyugat 4 kőrt mond.

Nyugat	Észak	Kelet	Dél
4♥	?		1♠

Mit licitálunk?

A 4 pikk nagyon pesszimista de a 6 pikk bukik, ha kiáll két kör. A megoldás az 5 pikk, ami ebben a helyzetben kéri a partnert, hogy mondjon szemet, ha van kör fogása. Dél 6 treffet mond.

Vajon mit jelenthet ez a licit?

Ha nem lenne kör fogása, Dél passzolna. Ha szingli kőrje lenne, akkor 6 pikket mondana. Csak kör első menet fogással mondhat bármi mást.

Mit licitálunk?

Délnek mutatnia kell az első menet kör fogását, ha teljes értékű indulása volt, de vajon elég lesz-e a lapunk a nagyszlemhez? 6 kárót mondunk, amelyre 6 kör jön.

Hogyan tovább?

Ez már jó lapot jelent, amire indokolt a 7 pikk licit. Nyugat a kör ásszal indul, leterítjük a lapunkat és az ellenfél beleegyezésével átülünk Dél helyére (akinek

épp most hozza Katika, a pincérmő a vacsoráját):

♠ A 7 5 4  
♥ Q 5  
♦ A Q 10 4  
♣ A Q 6

	É	
Ny		K
	D	

♠ K Q 9 8 2  
♥ –  
♦ K J 9 3  
♣ K 4 3 2

Nyugat	Észak	Kelet	Dél
4♥	5♠	passz	1♠
passz	6♦	passz	6♥
passz	7♠	körpassz	

Kelet a kör kettést adja (páratlan lapszám), melyet lopunk. Mielőtt tovább olvasnánk a cikket, készítsünk játéktervet!

Most elemezzük a partit együtt!

Megbízunk Kelet lapszámjelzésében?

Erre semmi okunk, mivel Nyugatnak nincs szüksége a lapszámjelzésre.

Hányas kőrt gyanítunk Nyugatnál?

Legalább nyolc kőrje lesz (bellben mans ellen), mivel nincs kör dámája. Ha az adu nem rosszabb, mint 3-1, a parti terített.

Hogyan kezdjük az aduzást?

Mivel Nyugat négyes aduja ellen nincs orvosság, kis adut hívunk az ászhoz. Nyugat kőrt dob. Kis adu, Kelet tízesét üt-

jük a dámával. Kelet aduja befogható, de a negyedik treff sorsa bizonytalanná vált.

Az alábbi helyzetben kell folytatnunk:

	♠ 7 5 ♥ Q ♦ A Q 10 4 ♣ A Q 6					
♠ – ♥ K J 10 9 8 ♦ ? ? ? ♣ ? ? ?	<table style="width: 100%; border-collapse: collapse;"> <tr><td style="text-align: center;">É</td></tr> <tr><td style="text-align: center;">Ny      K</td></tr> <tr><td style="text-align: center;">D</td></tr> </table>	É	Ny      K	D	♠ J 6 ♥ 7 4 ♦ ? ? ? ♣ ? ? ?	
É						
Ny      K						
D						
	♠ K 9 ♥ – ♦ K J 9 3 ♣ K 4 3 2					

Feltételezve, hogy Nyugatnak nyolcas kőrje volt, a fenti elosztás igazán kedvünkre való lenne. Ha a treff nem 3-3, akkor sincs baj, mert ha Keletnél hosszabb a treff, akkor lopunk egy treffet az asztalon. Ha Nyugat treffje a hosszabb, ő beszorítható treffben és körben. Sajnos nem tudni, hogy mi a tényleges helyzet, és félő, hogy csak Kelet lopása után tudjuk meg az igazságot.

Lehet, hogy Kelet már az első treffet lopja?

Nem! Nyugatnál legalább nyolc kört sejtünk, ezért legfeljebb 5 treffje lehet.

Treffet hívunk az ászhoz, mindenki ad. A második treff hívása már veszélyes lenne. Vajon mi a helyzet a káró színben? Mivel Nyugatnak volt egy treffje, legfeljebb négy kárója lehet (0-8-4-1), így Keletnek nem lehet káró színhiánya (amivel feltehetőleg hívásirányító kontrát adott volna). Hívunk egy kárót a királyhoz, mindenki ad. Kezdünk belejönni. Bátran treffet hívunk a dámához, tudván, hogy Keletnél lesz még treff. Nyugatnak,

miután volt egy kárója, eredetileg legfeljebb négyes treffje lehetett (0-8-1-4).

Ha Nyugat nem ad treffet, akkor az alábbi az állás:

	♠ 7 5 ♥ Q ♦ A Q 10 ♣ 6					
♠ – ♥ K J 10 9 ♦ 8 7 6 ♣ –	<table style="width: 100%; border-collapse: collapse;"> <tr><td style="text-align: center;">É</td></tr> <tr><td style="text-align: center;">Ny      K</td></tr> <tr><td style="text-align: center;">D</td></tr> </table>	É	Ny      K	D	♠ J 6 ♥ 7 4 ♦ – ♣ J 10 9	
É						
Ny      K						
D						
	♠ K 9 ♥ – ♦ J 9 3 ♣ K 4					

A további játék nem okoz gondot. Treff király, treff lopás, adu impassz. A teljes kiosztás ez esetben az alábbi:

	♠ A 7 5 4 ♥ Q 5 ♦ A Q 10 4 ♣ A Q 6					
♠ – ♥ A K J 10 9 8 6 3 ♦ 8 7 6 5 ♣ 5	<table style="width: 100%; border-collapse: collapse;"> <tr><td style="text-align: center;">É</td></tr> <tr><td style="text-align: center;">Ny      K</td></tr> <tr><td style="text-align: center;">D</td></tr> </table>	É	Ny      K	D	♠ J 10 6 3 ♥ 7 4 2 ♦ 2 ♣ J 10 9 8 7	
É						
Ny      K						
D						
	♠ K Q 9 8 2 ♥ – ♦ K J 9 3 ♣ K 4 3 2					

Ha a 8 lapos állásban mindenki adott treffet, akkor Nyugatnál legalább nyolc kőr, két treff és legfeljebb három káró volt, ezért lehívhatunk még egy kárót.

Ha Nyugat az alábbi az állásban nem ad kárót, akkor még két treffje van, feltételezve, hogy nyolc kőrrel született:

	♠ 7 5	
	♥ Q	
	♦ A Q 10	
	♣ 6	
♠ –		♠ J 6
♥ K J 10 9 8		♥ 7 4
♦ –		♦ 8 7 6
♣ J 10		♣ –
	♠ K 9	
	♥ –	
	♦ J 9 3	
	♣ K 4	

(Ha Nyugatnak eredetileg kilenc körje volt, akkor már 1-1 a treff. Ha tíz körje volt, aminek kicsi az esélye, akkor treffet kellene lopni!)

Leaduzunk és lehívjuk a kárókat az asztalon befejezve. Az utolsó káróra Nyugat beszorul körben és treffben.

A teljes kiosztás ez esetben az alábbi volt:

	♠ A 7 5 4	
	♥ Q 5	
	♦ A Q 10 4	
	♣ A Q 6	
♠ –		♠ J 10 6 3
♥ A K J 10 9 8 6 3		♥ 7 4 2
♦ 2		♦ 8 7 6 5
♣ J 10 9 8		♣ 7 5
	♠ K Q 9 8 2	
	♥ –	
	♦ K J 9 3	
	♣ K 4 3 2	

Ha a második káró hívásba is ad mindenki, akkor Nyugatnál legalább nyolc kör, két káró és legfeljebb három treff volt. Treffet hívunk, és ha nem 3-3 a szín elosztása, akkor treffet lopunk.

*Egy nemes szín (nem kizáró szándékú) önkéntes ötre emelésének lehetséges jeleltései:*

A) Ha van egy „nyitott” szín (ami vagy az ellenfél színe, amiben nem jeleztünk kontrollt, vagy az egyetlen nem (kulcs)licitált szín), akkor kéri a szlem bmondását, ha van kontroll a színben.

#### A válaszok:

Passz	nincs kontroll
6 a találkozó színben	szingli a nyitott színben
5 szan	védett király a nyitott színben
minden más licit	első menet fogást ígér a nyitott színben.

B) Egyéb esetekben az ötre emelés az aduszín minőségére utal. Vagy nagyon jó adut ígér (és lehet, hogy nem is tudna kulcslicitet adni), vagy kéri a partnert, hogy ha aduja a korábbi licitekben jelzettnél jobb, mondjon szlemet.



## Reflektorfényben

### Viktor Dániel

*Rovatunk ezúttal válogatott játékosunkat, Viktor Dániel nagymestert mutatja be, kicsit szokatlan módon úgy, hogy saját maga vall sikereiről, terveiről.*



Tisztelt barátaim!

2003. fontos év volt a számomra. Olyan dolgok történtek, amelyek meghatározzák a további karrieremet, és a változások történtek a magyar bridzs viszonyaiban is.

Egy magyar versenyző karrierjét nagymértékben meghatározza, hogy saját erejéből mennyit tud elérni. Tervem, hogy Ausztrián és Olaszországon keresztül megpróbálok eljutni Amerikába. Célom közvetlen módon, támogatás nélkül sajnos nem megvalósítható. Az Internet nem elég ehhez, valami kiugró eredményt kell produkálni, vagy oda kell menni. Az első sajnos még nem történt meg, az utóbbihoz pedig partner és rengeteg pénz kellene. Ez utóbbi sajnos nem áll rendelkezésemre...

Úgy gondolom, nagyon is igaz a régi mondás, hogy senki sem lehet próféta a

saját hazájában. Én is úgy érzem, hogy amíg itthon versenyeztem, addig klikkek álltak velem szemben. Érdekes volt viszont, hogy alig tettem ki a lábam az országból, a régi ellentétek többnyire elsimultak.

Közvetlen célom, hogy mindenütt a legeredményesebb csapatokban és a legjobb partnerrel játszassak, illetve, hogy fokozzam a játékkal kapcsolatos egyéb tevékenységeimet, gondolok itt publikációkra, egy jó kezdő tankönyv megírására, szervezésre, stb. Ezen célok elérésére hoztam létre vállalkozásomat, amely 2003-ban már nyereséges volt.

Számomra legfontosabb terület 2003-ban Ausztria volt. 1999 óta vagyok ÖBV-tag, és ez lehetővé teszi számomra, hogy elinduljak az osztrák bajnokságokon. Partneri kapcsolatot alakítottam ki Franz Terraneoval (Európa-bajnok, olimpiai 2. helyezett), és egy csapatban játszom Kurt Feichtingerrel, Jan Fucikkal és Sylvia Terraneoval. Továbbá szeptemberben megállapodtam a világ egyik legjobb női játékosával, Terry Weigkrichttel (olimpiai, világ- és Európa-bajnok), hogy a jövőben együtt játszunk a nagy nemzetközi vegyes páros versenyeken.

*Eredményeink Franz Terraneoval:*

Osztrák Csapatbajnokság	1. hely
Wiener Bridge Kongress	1. hely
Graz csapat	2. hely
Loiben csapat	3. hely
Loiben páros	2. hely

*Eredményeink Terry Weigkrichttel:*

PULA Butler 1. hely, vegyes csapat 4. hely, vegyespáros 4. hely

*Egyéb eredményeim:* győzelem Gmundenben a csapatversenyen, Kriftner, Wernle, Fucik, Schifko csapattal, 4. hely a VBC párosversenyen Bernd Saurer-rel és harmadik hely Hegedüs Orsolyával a Wiener Bridge Kongress vegyespárosán.

Ezenkívül az a megtiszteltetés ért, hogy Hubert Obermair, Andy Babsch és Wolfgang Bieder társaságában Ausztria színeiben részt vehettem Európa legnagyobb csapatversenyén, a Chairman's Cup-on Sköfdeben, Svédországban. Itt 108 csapatból a hatodik helyen végeztünk, ami óriási eredmény, különösen úgy, hogy 48 leosztásos K.O. meccsen megvertük a Hackett fivérekkel felálló angol válogatottat.

Itt részt vettem egy 148 páros MP-versenyen, ahol svéd parteremmel a második helyen végeztünk, 66,5 %-os eredménnyel. Továbbá két partim jelent meg a verseny bulletinjában, úgyhogy elmondható, hogy sikeres volt bemutatkozásunk Svédországban.

Olaszországban Leo Cima barátommal negyedik lettünk a montegrottoi párosversenyen, és a Christian Terraneo, Morritsch, Guerra csapattal harmadikok a Milano Campari versenyen, Olaszország legnagyobb csapatversenyén!

Gál Péterrel pedig a 9. helyet szereztük meg novemberben a Milano Páros Super A csoportjában, világbajnoki erősségű versenyen.

Magyarországon kevés versenyen játszottam, és főleg a csapatversenyeken jött ki jól a lépés:

ECOSOFT KUPA 1. hely VBS (Gál Péter, Winkler Gábor, Lakatos Péter)

BALATONFÖLDVÁR páros 4. hely Pauncz Péterrel

TATA CSAPAT 2. hely VBS (Gál Péter, Kemény György, Winkler Gábor)

KESZTHELY CSAPAT 3. hely (Gavriel Unger, Andreas Babsch, Wolfgang Bieder)

EGER CSAPAT 1. hely Harangozó-Toys (Gál Péter, Harangozó László, Honti László)

GYOMAENDRŐD CSAPAT 3. hely Fészek (Zöld Ferenc, Gabos Gábor, Szabó Csaba)

PÉCS PATTON CSAPAT 2. hely, (Dombi Gergő, Zöld Ferenc, Hegedüs László)

A budapesti cs.b. I/B osztályában a Park Bridzs csapatával (Andrási Miklós, Rásonyi György, Gombás Gábor) sikerült nyernünk, így jövőre ismét részt vészek az I/A küzdelmeiben, amire idén nem volt idő.

Azt hiszem, eredményes évet zártam, melyet részben stabil és kiegyensúlyozott játékomnak, részben kiváló partnereimnek köszönhetek. Nagy tanulság számomra, hogy tehetségen, tudáson és akaraton kívül még két dolog kell az eredményességhez, amiben a magyarok sajnos nem erősek: sportszerű életmód és nemzetközi rutin. Ez utóbbiról szólnék néhány szót: amíg legjobb játékosaink sehogyan sem, vagy csak szponzorokkal játszva jutnak el Európa legnagyobb versenyeire (Amerikáról nem is beszélve), addig nem tudunk előbbre lépni. De köszönet illeti a támogatókat, akik legalább a jelenlétet lehetővé teszik.

Külön köszönet azoknak, akik engem támogattak 2003-ban, ők sokat tettek azért, hogy ne szakadjak ki teljesen a magyar bridzséletből, amihez 2002 végén nagyon közel álltam!

Végül a tanításról. A vállalkozásom kezdők és haladók tanításával foglalkozik,

egyéni és céges formában. Számomra ez a tevékenység különösen nagy kihívást jelent, mert a bridzs nehezen tanítható játék. Nem egyforma képességű hallgatónak kell megmutatni egy nehezen átlátható, absztrakt világot, ahol a játéktudásnál fontosabb, hogy az oktató élvezetessé tegye az órákat. Nem köztudott rólam, de óriási energiát öltem 2003-ban e tevékenységembe.

Elkezdtem saját módszerem alapján tankönyvet írni. Sajnos lassan haladok, de terveim szerint 2004 márciusára készen leszek.

Honlapot is készítettünk

([www.geocities.com/vikordani](http://www.geocities.com/vikordani)), köszönet érte Dombi Gergőnek, aki a formát és a számítógépes háttérrel biztosította számomra.

Szeretném, ha 2004. hasonlóan jó év lenne számomra. Szeretném, ha tapasztalataimra a magyar bridzstársadalomnak is szüksége lenne. (Az osztrák női és ifjúsági keretnek már második éve tartok tréningeket.)

És végül szeretném, ha 2004-ben nem torpannánk meg a nagy siker küszöbén, mint 2003-ban tettük Mezei Katival Mentonban, a egyes páros Európa-bajnokságon.

### 2003-2004. évi diákolimpia kiírása

A nevezők közvetlenül a döntőben indulhatnak. A versenyt két fordulóban, Mitchell párosverseny rendszerben rendezzük meg. Részt vehetnek az általános kiírásnak megfelelő korú versenyzők. A pár két tagjának nem kell azonos iskolából jönnie! .

Csoportok: 1. versenybridzs az I - VI. korosztály számára (általános és középiskolások)  
2. minibrídzs az I-VI. korosztály számára (általános és középiskolások)

A verseny helye: Lauder Javne Iskola  
1121 Budapest, Budakeszi út 48.

A verseny ideje: 2004. április 25., vasárnap

Versenyprogram:	10.00-10.30	A versenyzők helyszíni jelentkezése
	10.30-12.30	A verseny első fordulója
	12.30-13.00	Ebédszünet
	13.00-15.00	A verseny második fordulója
	15.15	Eredményhirdetés

Díjazás: Csoportonként az 1-3. helyezett oklevél- és tárgydíjazásban részesül, ezenkívül az összes résztvevő a Magyar Bridzs Szövetség ajándékát kapja.

Vezető versenybíró: Hajlik Gábor

Nevezés és információ a verseny szervezőjénél, Szabolcsi Jánosnál (az iskola címén: 1121 Budakeszi út 48., esetleg 06-70-232-2852) vagy e-mailben ([jszabolcsi@dp.hu](mailto:jszabolcsi@dp.hu)) 2004. április 20-áig.

Kérjük az érdeklődő versenyzőket, edzőket és tanárokat, hogy lehetőleg már a tanév elején vegyék fel a kapcsolatot a versenyszervezővel! Javasoljuk, hogy figyeljék a Magyar Bridzs Szövetség honlapján ([www.ecosoft.hu/bridge](http://www.ecosoft.hu/bridge)) az aktuális információkat.



## Női sarok avagy így írunk mi

Rovatszerkesztők: Beck Márta, Hegedüs Orsolya

Mezei Katalin

### Ho-la-ce és a nők

Ho-la-ce persze magyar volt, de szeretett eljátszani a gondolattal, hogy ő egy nepáli buddhista kolostor apátjának reinkarnációja. Miközben várta a megvilágosodást, nagy szellemi gazdagságra tett szert a bridzsversenyzés tekintetében, és mivel nem volt fukar ember, tudását szívesen megosztotta azokkal a játékosokkal, akik erre igényt tartottak

Történt egyszer, hogy egy Európa-bajnokságra edző női csapat felkérte Ho-la-ce-t, hogy bár igen kényes és nehéz feladatról van szó, felkészítené-e a csapatot. Az apát vállalta, bár nem tudta mire vállalkozik.

Ho-la-ce összehívta egyik este a tanítványokat, és megmutatta nekik ezt a kiosztást:

Csapat ♠ 9 5  
O: Észak ♥ K 9  
Ált. bell ♦ J 4 3  
♣ Q J 10 9 6 3

♠ Q 10 7 4  
♥ Q 8  
♦ 10 9 8 2  
♣ K 5 2

	É	
Ny		K
	D	

♠ A K J 8 6 2  
♥ A 6 5  
♦ A 7 6 5  
♣ –

♠ 3  
♥ J 10 7 4 3 2  
♦ K Q  
♣ A 8 7 4

Nyugat	Észak	Kelet	Dél
	3♣	3♥	4♠
kontra	körpassz		

Először ránézésre a kontrázott gemn ezen teljesíthető, hiszen két káró vesztő mellett még két adu kiadó is mutatja magát, valamint az ütésszámmal is baj van. A két lapot nézve a gémfelvétel sem nem indokolt, sem nem esélyes, és biztos gémszving, ha teljesül. Lássunk hát neki. A kőr dáma indulást asztalon vesszük, és biztos ami biztos, kőr ász, kőr lopással megpróbáljuk növelni ütéseink csekélyke számát. Persze az éber ellenfél még ellenáll, Nyugat nem dobja el a negyedik káróját, hanem egy trefftól szabadul meg.

– Gondolván a végjátékra, most a treff dámat hívnám az asztalról – avatkozik be a Mester lassúfolyású elemzésébe a legkotnyelesebb tanítvány, aki ezáltal szeretne több arcot szerezni<sup>1</sup> a többiek előtt.

– A treff dámára Kelet rámegegy az ásszal, őt ilyen szakállas trükkel nem fogja átejtteni a felvevő, akinek szingli királya van ebből a színből – darálja tovább Ho-la-ce, miután vett egy mély levegőt.

– Hogy plusz ütést szerezzünk, ahhoz a kárónak működni kell. A 3-3 elosztás mellett rájátszhatunk az esetleges sec két figurára (azért nem a duplaesélyű szingli figurára, mert Nyugatnál már annyi pont látszott, hogy nem fér hozzá több).

<sup>1</sup> a kifejezés kínai eredetű, a tekintély növekedésére utal

Kis kárót hívunk kézből a treff lopás után, és az asztról is kicsit teszünk. Amikor Kelet üt a dámájával, fölcsillan a remény. Ha minden igaz, és Nyugatnak tényleg négyes az aduja, ahogyan azt a kontrájával ígérte, most már csak a következő ütések kell lehívni (sorrendjüket Kelet hívása determinálja): a káró ászt és bubit, az adu ász-királyt (hátha mégis 3-2 az aduelosztás) és egy treff lopást. Közben végezzük be az aratást, és amikor a nem magasodott káróval kiadjuk az ütést, Nyugat tehetetlen, el kell hívnia az adu dámatízesből, üttetve ezzel a mi jól beállított dubló bubinkat.

– Házi feladatként otthon mindenki elemezheti, hogy van-e olyan ellenjáték, amire nem lehet teljesíteni – zárta az elemzést az apát.

– Ez nagyon egyszerű feladvány volt, vannak ennél lényegesen rafináltabb megoldások azokra az esetekre, amikor nem kívánt adukiadónktól szeretnénk megszabadulni. Vegyük például az egyik szellemi vezetőnk által elemzett, és ebből kifolyólag róla elnevezett helyzetet – folytatódott az okítás.

♠ J 2											
♥ 10											
♦ –											
♣ 7											
♠ K Q 10	<table style="margin: auto;"> <tr><td style="padding: 2px 10px;">É</td><td></td><td></td></tr> <tr><td style="padding: 2px 10px;">Ny</td><td style="padding: 2px 10px;">K</td><td></td></tr> <tr><td style="padding: 2px 10px;">D</td><td></td><td></td></tr> </table>	É			Ny	K		D			♠ –
É											
Ny	K										
D											
♥ 2			♥ 8 6 5 4								
♦ –			♦ –								
♣ –			♣ –								
♠ A 4 3											
♥ –											
♦ 5											
♣ –											

– Ő is buddhista szerzetes volt? – tudakolta Kotnyeles, aki ezen a napon jó formában volt.

A Mester sóhajtott és folytatta: – Kelet hív ebben az állásban, pikk adu mellett Délnek még hármat kell ütnie. Micsoda harmónia! – áradozott Ho-la-ce. – A felvevőnek minden színben van egy magas lapja, mégis az a jó megoldás, ha ellopja a kőr hívást, és a káró ötös segítségével hozzá megoldhatatlan helyzetbe Nyugatot.

– Darvas Róbert útmutatásával (Robert Coup) oldjátok meg ezt az 52 lapos feladatot, amelyet Jeff Rubens örökölt meg az utókor számára – kulcsolta össze kezeit a pocakján a mester, és arcán egy picike átszellemült mosolynak adta át helyét a mogorvaság.

♠ 10 7 6 2  
♥ A K 8 7 6 5  
♦ 3  
♣ 4 2

♠ Q J 9 8  
♥ Q 10 9  
♦ Q 10 5  
♣ 9 7 3

<table style="margin: auto;"> <tr><td style="padding: 2px 10px;">É</td><td></td><td></td></tr> <tr><td style="padding: 2px 10px;">Ny</td><td style="padding: 2px 10px;">K</td><td></td></tr> <tr><td style="padding: 2px 10px;">D</td><td></td><td></td></tr> </table>	É			Ny	K		D			♠ –
É										
Ny	K									
D										
	♥ J 4 3									
	♦ J 9 4 2									
	♣ A K Q J 10 6									

♠ A K 5 4 3  
♥ 2  
♦ A K 8 7 6  
♣ 8 5

Dél 4 pikk felvétele ellen az ellenvonal három menet treffel támadott.

Miután együtt és külön-külön is átetek a megoldáson, a tanítványok ezzel a kérdéssel fordultak a Mesterhez:

– Mester, árul el mit tegyen az, aki mielőbb üdvözülni akar!? (Konkrétan a Velence Kupára gondoltak.)

– Semmit – vágta rá habozás nélkül Ho-la-ce, s aztán hosszan hallgatott.



– Hogyan kell semmit tenni az üdvözülésért? – törte meg a csendet Kotnyeles.

– Csakis könnyedén – felelt Ho-la-ce, s a hívek kérésére egy példázattal világította meg válaszát.

– Több száz esztendővel ezelőtt, a Ling-dinasztiabeli Vu császár egy szép napon követet küldött Boddhidharmáért, az első pátriárkáért, hogy fáradjon udvarába.

– Boddhidharma! – szölt a szenthez, mikor az színe elé járult.

– Mutasd meg nekem az üdvözülés útját, és fejtsd ki legbiztosabb módját! Tudni akarom, mit tegyek.

A bölcs készségesen megígérte Vu császárnak, hogy útmutatást ad, s kifejti az üdvözülés módját. A palota udvarán hatalmas szószéket emeltetett magának, hogy onnan szóljon magas rangú híveihez. Amikor előadásának ideje elérkezett, a császár és a felsorakozott udvari előkelőségek jelenlétében Boddhidharma szép lassan fellépkedett a pulpitusra. Amikor felért, jelentőségteljesen körülhordozta tekintetét az egybegyűlteken, majd figyelemzetőleg felemelte pálcáját. Így állt az emelvénynén néma csendben, hosszan, majd amikor a hallgatóság már türelmetlenkedni kezdett, a pálcával hirtelen

nagy erővel a szószékre csapott. A hatalmas csattanás után várt még egy keveset, majd ünnepélyesen meghajolt, s elvonult. Ekkor tanítványa, aki a császár mellett állt, udvariasan megkérdezte.

– Felsőged megértette a Mester tanítását?

– Nem. Semmit sem értettem belőle – válaszolt döbbenet a császár.

– Kár – felelte a tanítvány –, mert a Mester már befejezte előadását.

– Nem lesz folytatás? Nem fejti ki gondolatát bővebben a Mester? – kérdezte a császár.

– Nem. Nincs több mondanivalója – felelte Vu császárnak hűvösen a tanítvány, s ő is elvonult mestere után.

– Értsétek jól a pátriárkát – fejezte be a példázatot Ho-la-ce –, s ne tegyetek semmit az üdvözülésért. Csak a köznapi dolgokhoz kell tartania magát az embernek, és ügy-nélkülinek maradnia. Legyetek önmagatok mesterei ott, ahol éppen vagytok, és ott helyben megigazultok.<sup>2</sup>

*Utószó:* A történet szereplői kitalált személyek, mindennemű hasonlóság a véletlen műve.

<sup>2</sup> a példabeszéd idézet Su-la-ce: Reggeli beszélgetések Lin-csi apát kolostorában c. munkájából

## Vidékbajnokság

A verseny helyszíne: Eger, Neumann Lila Kollégium, Pozsonyi út 6-8. Tel: 36/ 537-157  
Nevezési határidő: 2004. február 29. 24:00

<b>Program:</b>	Április 16.	19:00	Párosverseny: I.
	Április 17.	09:30	Párosverseny: II.
	Április 17.	14:50	Csapatverseny
	Április 18.	09:00	Csapatverseny

**Nevezés:** Csapatverseny: 6 000 Ft / csapat

Párosverseny: 4 000 Ft / pár

Információ, nevezés és szállásfoglalás

András Imre, lakás telefon: 36/322-176, munkahelyi telefon: 36/511-581 andrasi@lab.hu

## Varga István

### Nők

Van egy elképzelésem egy új díjról, amely persze egyfajta verseny eredményeként kerülne méltó tulajdonosához, de mégsem igényelne új versenyt, tehát sokkal olcsóbb lenne, s ez nyilván pozitívum. Összesen annyiba kerülne, amennyi az első három helyezett jutalma, realisan szerintem 100.000, 40.000 és 20.000 Ft. Ha ezt az összeget valaki felajánlaná, akkor lenne teljes a kép, sajnos, tőlem ez egyelőre nem várható.

A következőről van szó: Magyarországon – és tudomásom szerint az egész világon – összehasonlíthatatlanul gyengébbek a nők bridzseredményei, mint amit a férfiak produkálnak. Lehet hosszan is meditatálni ennek okairól, ezt szeretném elkerülni. Mindenesetre időnként előkerülnek „nagy felfedezések” a női és a férfi agy különbségéről, „tudományos” elemzések az agyféltekékről, stb. Ezek legfőbb értékét és főleg a valósághoz való közükét szerintem legjobban az mutatja, hogy mindig jön egy új elképzelés. Lehet, hogy van bennük itt-ott valami, de semmi nem igazolja ezt. Legalábbis egyelőre. Amíg ez a helyzet, addig pedig nem illő ilyesmiről kész tényként beszélni, ez azt hiszem, nyilvánvaló.

S még ha a minőség egyes területein lennének is eltérések, ha másképp is működne a két nem agya, azt semmiképpen sem állíthatjuk, hogy az egyik jobban gondolkodik, mint a másik. Márpedig a mai magyar valóságban még értelmiségiek részéről is gyakran találkozhatunk hasonló véleménnyel, létezik egy hihetetlenül nagy

férfigőg, rögtön hozzá kell tennem, többnyire azok részéről, akiknek aztán semmi alapjuk nincs erre. Én a magam részéről teljesen biztos vagyok abban, hogy a versenyeredmények terén mutatkozó nagyon erős különbség a két nem között társadalmi, szocializációs okokra vezethető vissza.

Javaslatom lényege, hogy mi, magyar bridzsező férfiak mutassuk meg, hogy nem ostoba, agresszív és diszkriminatív a gondolkodásunk. Igazi értelmiségi feladat ezen a területen példát mutatni, talán egyfajta tükröt tartani a társadalom elé: tessék, ti ezt képzelték, de persze tévedtek.

Arra gondoltam, ezt a díjat férfiak kapnák. Olyan férfiak, akik nőkkel együtt indultak párosversenyeken, még hozzá nem vegyespáros versenyeken, hiszen ott nem kunszt, és eredményesek is voltak. A versenybe csak azok eredményei számíthatnak be, akik az adott naptári évben legalább öt különböző női partnerrel értek el értékelhető eredményt. Ez utóbbinak a kritériumait persze még ki kéne dolgozni, épp így a verseny pontozási szisztémáját is.

Miközben tudom, hogy az előbbieken már említett ostoba férfitársaimnak nem igazán tetszik majd ez az elképzelés, azt is látom, hogy az ún. „vadfeministáknak” sem. Lehetséges érveik közül néhányat előrevetítek: 1. Még a látszólag a nőkről szóló díjakat is férfiak kapják. 2. Ezzel is csak azt akarják igazolni, hogy aki nővel ér el jó eredményt, az valami különlegeset teljesít.

Nos, igazuk van. Különleges ez a teljesítmény, azt kell mondjam, sajnos. Egy-

részt azért, mert a jó férfi játékosok közül kevesen játszanak szívesen női partnerrel, másrészt azért, mert – mint arról már volt szó – kevés a jó női játékos. S azzal, hogy a nőkkel játszó férfi bridzsezőket díjazzuk, talán kicsit megváltozna a kép. Nem arra gondolok, hogy holnaptól mindenki női partnert keres majd, s főleg nem arra, hogy az összeg miatt. De talán a díj létezése beeszi magát a köztudatba, és elindít egyfajta változást.

Ezért úgy képezem, nem kell hallgatnunk egyik nem erőszakos képviselőire

sem. A „vadfeministák” helyett azoknak a nőknek a véleménye érdekelne, akik olyanok, amilyeneknek József Attila látta őket: „szabadok, kedvesek”. S meggyőződésem, hogy egyfelől ők alkotják a többséget, másfelől örülnek az ötletnek, mert látják, hogy ez az ő érdeküket szolgálja, azzal a céllal, hogy növelje a női partnerrel való játszás presztízsét.

Szeretném, ha reagálnátok, véleményeznétek ötletemet, s amennyiben tetszést arat, már csak ki kéne dolgozni a pontozás módját, s persze kéne támogató is.

## XV. EcoSoft Kupa

Nemzetközi bridzsversenyt Balatonföldvár, 2004. április 29 – május 2.

A verseny helyszíne: Hotel Riviera, Balatonföldvár, Somogyi B. u. 5-7.

### Program:

április 29.	19.00 óra	csapatverseny 3 forduló
április 30.	14.30 óra	csapatverseny 2 forduló
április 30.	19.00 óra	párosverseny I. forduló
május 1.	14.30 óra	csapatverseny 2 forduló
május 1.	19.00 óra	párosverseny II. forduló
május 2.	10.30 óra	csapatverseny 2 forduló

### Nevezés:

*Csapatverseny:* 8 000 Ft/csapat

*Párosverseny:* 3 000 Ft/játékos

Érvényes versenyengedéllyel rendelkező játékosok alkalmanként 500 Ft-tal kevesebb nevezési díjat fizetnek.

### Információ:

EcoSoft Számítástechnikai és Szolgáltató Kft.

1115 Budapest, Bartók B. út 106-110.

T/Fax : 382-7060

E-Mail: foldvar@ecosoft.hu

## Nagyiván Gábor

### Internet

Rangos eseményeket közvetített ismét a BBO ([www.bridgebase.com](http://www.bridgebase.com)), ezek közül talán a Reisinger volt a legérdekesebb, melyen közvetlenül a vb után újra találkozott a bridzsvilág krémje. A főversenyen, az amerikai nyílt Board–A–Match (BAM) bajnokságon meglepetés született, mert a Passell, Wold, Greco, Hampson, Brachman összeállítású csapat győzött. A csapat tagjai kiváló profi játékosok, mégsem őket tartották esélyesnek, mert az indulók között nemcsak a Bermuda Kupán résztvevő versenyzőket, hanem a teljes amerikai és lengyel élmezőnyt is megtalálhattuk. A BAM versenyforma ötvözi a párosversenyt a csapatversennyel, négy főből álló csapatok játsszák, és az a csapat szerez leosztásonként pontot, amelyik az adott játszmban jobb eredményt ér el, azonos írásnál, azaz döntetlennél fél pont jár. Tehát a párosversenyhez hasonlóan nagyon fontosak a szűrők, hiszen még a 10 pont különbség is számít (pl. +110 az egyik és –100 a másik asztalon a 10 pont különbség ellenére ugyanúgy 1 pontot ér, mint +1100 és +500), így nagy a kockázati tényező is, mert minden hívás, ütés sorsdöntő lehet. A győztes csapat kapitánya az az 1926-ban született Malcolm Brachman volt, aki már a „Dallasi Ászok”-nál is szerepelt (ő volt a csapat játszó szponzora), így ismételten bebizonyosodott, hogy a bridzsben az érett kor nem túl nagy hátrány. Teljesítményének értékét növeli, hogy a verseny előtt néhány héttel vesztette el feleségét, így a győzelem egy kis gyógyírt is jelenthetett számára.

A BAM versenyek nem túl népszerűek Magyarországon, pedig reálisan tükrözik a játéktudást, mivel a párosversenyek szerencse-tényezője itt nem játszik szerepet, a könnyű kiértékelés, az azonnali eredmény, valamint a kockázati elemek mind amellet szólnak, hogy érdemes népszerűsíteni, netán bajnokságot is rendezni ebben a játékformában.

Az alábbi játszma sorsát a győztes csapat játékosának, Eddie Woldnak briliáns indító kijátszása döntötte el.

<p>♠ Q 10 3 ♥ K 7 4 ♦ 9 7 5 ♣ 8 7 5 4</p>	<p>♠ K 7 6 5 2 ♥ A Q ♦ 10 8 6 ♣ A 9 2</p>	<table border="1" style="border-collapse: collapse; width: 60px; height: 60px; margin: auto;"> <tr><td style="text-align: center;">É</td><td></td></tr> <tr><td style="text-align: center;">Ny</td><td style="text-align: center;">K</td></tr> <tr><td style="text-align: center;">D</td><td></td></tr> </table>	É		Ny	K	D		<p>♠ 9 8 ♥ J 8 6 5 ♦ K J 4 3 2 ♣ J 10</p>
É									
Ny	K								
D									
	<p>♠ A J 4 ♥ 10 9 3 2 ♦ A Q ♣ K Q 6 3</p>								

Lauria-Versace 6 pikkig jutott Észak-Délen, és az Északon ülő Lauriának teljesítenie kellett, mert a másik asztalnál az amerikaiak tizenkettőt ütöttek 3 szan felvételben. Wold nagyszerű érzékkel a treff tízessel kezdett (nem játszanak Rusinowot), Lauria ütött a királlyal. Pikk király, pikk impassz következett, Passell ütött a dámával és meglepő módon kárót hívott hátulról a nagyvillába. Lauria örült a jó hírnek és annak is, hogy a kőr impassz

is ült, majd kőr ász, pikk ász után impasszt adott a treff kilencessel az „elárult” treff bubi ellen. Ezután a ravasz Wold örült a két bukásnak.

A február elején megrendezett német válogatóverseny arról szólt, ki képviselje Németországot az Európa-bajnokságon. Az alábbi játszmban a világ egyik legjobb női játékos, Sabine Auken bizonyította a tételt, hogy mindig alkalmat kell adni az ellenfeleknek a hibázásra.

♠ A Q 4 ♥ J 7 ♦ J 8 6 5 2 ♣ K 10 2	<table border="1" style="border-collapse: collapse; width: 60px; height: 60px; margin: auto;"> <tr><td style="text-align: center;">É</td></tr> <tr><td style="text-align: center;">Ny      K</td></tr> <tr><td style="text-align: center;">D</td></tr> </table>	É	Ny      K	D	♠ K 10 8 6 3 2 ♥ K 3 ♦ A Q 9 ♣ 9 4
É					
Ny      K					
D					
♠ 9 7 ♥ A Q 9 5 4 ♦ K ♣ Q 8 7 6 3	<table border="1" style="border-collapse: collapse; width: 60px; height: 60px; margin: auto;"> <tr><td style="text-align: center;">É</td></tr> <tr><td style="text-align: center;">Ny      K</td></tr> <tr><td style="text-align: center;">D</td></tr> </table>	É	Ny      K	D	♠ J 5 ♥ 10 8 6 2 ♦ 10 7 4 3 ♣ A J 5
É					
Ny      K					
D					

Nyugat	Észak	Kelet	Dél
<i>von Arnim</i>	<i>Wladow</i>	<i>Auken</i>	<i>Elinescu</i>
1♥	passz	1♠	passz
2♣	passz	2 szan	passz
3♣	passz	3♠	passz
4♠	körpassz		

Két treff és két adu eleve kiállt, de Dél kis káróval kezdett, ütött a király. Kőr király, kőr ász, kőr dáma következett és Észak a pikk négyessel lopott. Miután Sabine treffet dobott, Észak azt az elvet követte, hogy ha a felvevő treffet dob, akkor érdemes meghívni a színt. A treff kettést ütötte az ász, és Dél nem találta ki, hogy az egyetlen buktató hívás a kőr tízes (mert ekkor Észak a pikk dámával lothat,

így a pikk ászon kívül a pikk bubi is üt). Folytatta a treffet, Sabine lopott, a káró ászt látványosan ellopta az asztalon és megszöktette az adu királyt, így a védők magas adui egymást ütötték, 4 pikk egyenlő.

Izgalmas volt a legutolsó játszma is.

♠ Q J 7 4 ♥ A 10 5 ♦ 8 ♣ K Q 10 4 2	<table border="1" style="border-collapse: collapse; width: 60px; height: 60px; margin: auto;"> <tr><td style="text-align: center;">É</td></tr> <tr><td style="text-align: center;">Ny      K</td></tr> <tr><td style="text-align: center;">D</td></tr> </table>	É	Ny      K	D	♠ 10 8 5 ♥ 7 ♦ Q 7 6 4 2 ♣ 9 8 6 3
É					
Ny      K					
D					
♠ A K 2 ♥ K 9 8 2 ♦ K J 10 9 5 ♣ 7	<table border="1" style="border-collapse: collapse; width: 60px; height: 60px; margin: auto;"> <tr><td style="text-align: center;">É</td></tr> <tr><td style="text-align: center;">Ny      K</td></tr> <tr><td style="text-align: center;">D</td></tr> </table>	É	Ny      K	D	♠ 9 6 3 ♥ Q J 6 4 3 ♦ A 3 ♣ A J 5
É					
Ny      K					
D					

Nyugat	Észak	Kelet	Dél
<i>von Arnim</i>	<i>Wladow</i>	<i>Auken</i>	<i>Elinescu</i>
1♦	kontra	passz	2♦
kontra	2♠	passz	3♥
passz	4♥	passz	passz
kontra	körpassz		

Von Arnim nem találta ki az egyedüli buktató káró kezdést, a pikk királlyal indult, majd hosszas gondolkodás után a káró bubival folytatta, mellyel nagyon nehéz feladat állította a felvevőt. Dél ütött, és a kommentátorok a káró lopás, kőr ász, kőr tízes folytatást javasolták. Elinescu nem hallgatott rájuk, mert ez a játék bukáshoz vezet, ha Nyugat résen van és nem üt, ugyanis a felvevő elveszít egy létfontosságú kézi átmenetet a leaduzáshoz, és Nyugat a kőr kilencessel előbb-utóbb lopni tud. Dél impasszt adott a kőr tízessel (a pikk folytatás is jó lett volna)

és továbbra is jó nyomon járt, amikor a pikk dámával kihajtotta az ászt. Von Annim ismét kárót hívott, a felvevő lopott, lehívta a kőr ászt, de hibázott, mert treffel folytatta ahelyett, hogy először a pikk bubival ütött volna (a pikk hívás biztonságos, mert dubló ász-királyból Nyugat az ásszal kezd, ezért legalább hármas a pikkje). A kőr király után Nyugat persze pikkkel asztalra tette a felvevőt, így a kőr kilences buktatta a partit.

A BBO virtuális bridzsklubjában is játszanak nagyszerű játékosok, a kanadai Beverly Kraftnak (olimpiai ezüstérmes, Eric Kokish felesége) Kelet helyén nem okozott gondot a kártyaolvasás az alábbi 4 pikk felvételben.

♠ Q J 6	<table border="1"> <tr><td>É</td><td></td><td></td></tr> <tr><td>Ny</td><td></td><td>K</td></tr> <tr><td></td><td>D</td><td></td></tr> </table>	É			Ny		K		D		♠ A K 9 8 5 3
É											
Ny			K								
		D									
♥ 8 2	♥ K J										
♦ A K 10 3 2	♦ Q 7 4										
♣ Q J 8		♣ 5 3									

Nyugat	Észak	Kelet	Dél
	passz	1♠	passz
2♦	passz	2♠	passz
3♠	passz	4♠	körpassz

Dél a treff kettessel kezdett, a dámát Észak ütötte az ásszal és azonnal kis kőrt hívott. Mit kell tenni?

Beverly a bubit rakta és nyert, mert Délen volt az ász és Északon a dáma. Persze mindez a szerencse dolga, de a kártyaérvék a bubi mellett szól. Az első ütésből kiderült, hogy Dél valószínűleg a treff király mellől indult. Ezzel mindenképpen kockázatot vállalt, a kőr dáma mellől talán könnyebb lett volna az indulás. A másik érv: Észak helyén ebben a helyzetben sokan lehívják a kőr ászt, mert az asztali káró elég félelmetes látvány.

Nem múlik el nap, hogy ne lennének magas színvonalú csapatmérkőzések, ezek egyikén játszották az alábbi partit.

O: Nyugat	♠ A Q 6 2										
K-Ny bellben	♥ K 10 6 2										
	♦ 6 3 2										
	♣ Q 3										
♠ J 8	<table border="1"> <tr><td>É</td><td></td><td></td></tr> <tr><td>Ny</td><td></td><td>K</td></tr> <tr><td></td><td>D</td><td></td></tr> </table>	É			Ny		K		D		♠ 10 9 5
É											
Ny			K								
		D									
♥ Q J 5	♥ -										
♦ 10 7 5	♦ A K Q J 9 8 4										
♣ K 10 7 4 2		♣ J 9 6									
	♠ K 7 4 3										
	♥ A 9 8 7 4 3										
	♦ -										
	♣ A 8 5										

Nyugat	Észak	Kelet	Dél
passz	passz	3♦	3♥
passz	4♦	passz	6♥
körpassz			

A licitben Észak-Dél nagy merészséget vállalt, de volt benne ötlet. A kis káró indulást Dél lopta, és kicsit csalódott, amikor a kőr ászba Kelet kárót dobott. Kőr király, káró lopás, pikk király, pikk ász, káró lopás következett. A pikk dámát Nyugat természetesen nem lopta el, ahogyan az utolsó pikket sem, de a felvevő kőrrel végállásba tette, így a treff király nem tudott ütni.

Az ellenjátékban kellett Délnek bizonyítania az alábbi licitmenet után:

Nyugat	Észak	Kelet	Dél
			1♥
2♣	passz	3♣	passz
3 szan	körpassz		

É	♠ J 7 4 3
Ny	♥ K
K	♦ Q J 8 4
D	♣ Q 9 5 2

♠ A Q 10 5  
♥ Q 7 5 4 3  
♦ A 3  
♣ J 3

A partner a kőr hatossal kezd, üt a király. A felvevő váratlanul pikkét hív. Mit tegyünk?

Valami nem stimmel, úgy látszik Nyugat a pikk király szöktetésével a kilencedik ütését keresi. Berohanunk az ásszal, esik Nyugatnál a király. Hogyan tovább?

Nyilvánvaló, hogy pikkkel kellene buktatni. Ha Nyugatnál lenne a káró király, akkor káróval próbálkozott volna, ezért „csak” annyi a feladatunk, hogy rávegyük a partnert, hogy ne kőrt, hanem pikkét hívjon. Ez úgy lehetséges, ha lehívjuk a káró ászt és kis káróval átadjuk az ütést, szándékosan kimagasítva ezzel az asztali kárókat. A partner ekkor rájöhet, hogy pikkre kell fordulnia és a felvétel kettőt bukik. A teljes kiosztás:

♠ 9 8 6 2  
♥ J 8 6  
♦ K 7 6 5 2  
♣ 7

♠ K  
♥ A 10 9 2  
♦ 10 9  
♣ A K 10 8 6 4

É	♠ J 7 4 3
Ny	♥ K
K	♦ Q J 8 4
D	♣ Q 9 5 2

♠ A Q 10 5  
♥ Q 7 5 4 3  
♦ A 3  
♣ J 3

Világklasszis játékosok játszották az alábbi partit, de egyik asztalnál sem találták meg Dél helyén a buktató ellenjátékot. Észak-Dél bellben, osztó Nyugat.

Nyugat	Észak	Kelet	Dél
1♦	passz	1♠	passz
2♥	passz	3 szan	körpassz

♠ Q  
♥ A K 3 2  
♦ K Q 8 7 6 2  
♣ Q 5

É	
Ny	K
D	

♠ K 5 2  
♥ Q J 8 6 4  
♦ A J 10 5  
♣ 4

A kőr hatos kezdést ütötte az ász, Északról a kőr tízes jött. A treff dámára Észak a kettést (páratlan lapszám), Kelet a hetest tette. Treff ász, treff király, treff bubi következett, melyekre Délnek még viszonylag könnyű dobásai voltak: káró ötös, kőr négyes és pikk kettes, mert Észak a 9-8-6 treff sorrenddel segített (az asztal két kárótól vált meg). A treff tízesre azonban mindkét Dél „eldobta” magát. Vajon mit dobtak, amit nem kellett volna?

Észak pikk erősséget jelzett a treff sorrenddel, ezért az ászt és a bubit is feltételezhetjük nála. Ha a pikk tízest is őrzi, akkor nincs gond, de ha nincs tízese, akkor lehet. Meg kell számolni a felvevő ütéseit és rájövünk a megoldásra: a két kőr és öt treff ütés mellett káróban szerzi majd meg Kelet a hiányzó ütéseket, ha eldobjuk a káró tízest (ez történt mindkét asztalnál). Ezért a helyes dobás a kőr nyolcas. Ha Kelet kárót hív, akkor a tízest üti a király, de a felvevő még egyszer nem tudja megszojtatni a kárót és ki kell adnia

három pikk ütés mellett még kettőt. A teljes kiosztás:

<p>♠ A J 8 7 ♥ 10 9 ♦ 4 3 ♣ 9 8 6 3 2</p>	<table border="1" style="border-collapse: collapse; width: 100px; height: 100px; margin: auto;"> <tr><td style="text-align: center;">É</td></tr> <tr><td style="text-align: center;">Ny      K</td></tr> <tr><td style="text-align: center;">D</td></tr> </table>	É	Ny      K	D	<p>♠ 10 9 6 4 3 ♥ 7 5 ♦ 9 ♣ A K J 10 7</p>
É					
Ny      K					
D					
<p>♠ Q ♥ A K 3 2 ♦ K Q 8 7 6 2 ♣ Q 5</p>					
	<p>♠ K 5 2 ♥ Q J 8 6 4 ♦ A J 10 5 ♣ 4</p>				

Hogy mi ebből a tanulság? Számolni, számolni, számolni! *Számolni kell* az ütéseket, *számolni kell* az ellenfél elosztását, és *számolni kell* az ellenfél figurapontjait. Ha mindez nem megy, akkor számolni kell a partner és a csapattársak szemrehányásaival.



## Ajánlott szoftverek

Cím	Szerző	Tárgy	Nehézség	Ár
Bridge Master 2000 Standard	Fred Gitelman	Felvevőjáték	Haladó	59.95 \$
Bridge Master 2000 Audrey Grant	Audrey Grant	Felvevőjáték	Alap	44.95 \$
Gib (a legjobb játékprogram)	Matthew Ginsberg	Általános	–	79.95 \$
Point Schmöints!	Marty Bergen	Általános	Középhaladó	29.95 \$
Topics in Declarer Play	Eddie Kantar	Felvevőjáték	Haladó	49.95 \$
Play and Defend with Eddie Kantar	Eddie Kantar	Általános	Haladó	34.95 \$
Modern Bridge Defense	Eddie Kantar	Ellenjáték	Alap	49.95 \$
Advanced Bridge Defense	Eddie Kantar	Ellenjáték	Középhaladó	49.95 \$
Counting at Bridge	Mike Lawrence	Felvevőjáték	Középhaladó	34.95 \$
Private Bridge Lessons Volume 1	Mike Lawrence	Felvevőjáték	Haladó	34.95 \$
Private Bridge Lessons Volume 2	Mike Lawrence	Felvevőjáték	Haladó	34.95 \$
The Two Over One System	Mike Lawrence	Licitrendszer	Haladó	34.95 \$
Conventions	Mike Lawrence	Licit	Középhaladó	39.95 \$

**További tudnivalók a [www.bridgebase.com](http://www.bridgebase.com) weboldalon találhatóak meg.**



## Homonnay Géza rovata

### 70 éve történt...

*A cikk az előző számból helyszűke miatt kimaradt, úgyhogy most 4 hónap eseményeit foglalom össze.*

Az 1933 novemberi szám vezércikke a holland-magyar „klubközi mérkőzéssel” foglalkozik, az idézőjelet a cikkíró adja, mert szerinte gyakorlatilag a magyar és a holland válogatott mérkőzött, mely két csapat az újság vélekedése szerint Európa két legerősebb csapata. A holland Goudsmit fivérek valóban a harmincas évek egyik legjobb párja volt, és a magyaroknál is játszott a Klór-Keleti-Cohen trió, de a kiegészítő emberek nem voltak ennyire jók. A mérkőzést szoros küzdelemben a magyarok nyerték. A győzelmi különbséget, 1000 pontot, például az alábbi partiban önmagában megszerezte a magyar csapat:

♠ x x			
♥ x x			
♦ x x			
♣ D B T 9 x x x			
♠ K B T x x	É Ny      K D	♠ D x x	
♥ x x x x x		♥ K D x	
♦ x x		♦ A K B x x x	
♣ x		♣ x	
♠ A x x			
♥ A B x			
♦ D T x			
♣ A K x x			

*„Az első asztalnál a hollandok 5 treffét játszottak és elbukták. A II. asztalnál (Észak: Keleti Dél: Klór) a licit így folyt:*

*D: 1 treff, Ny: 1 pikk, É: 2 treff, K: 3 káró, D: 3 szan, K: kontra. Mindenki (Keleti is!) passzol, Klór természetesen 10 ütést csinált. Keleti passza szép fegyelmezett páros-licitre mutat.”*

A hollandok egy licit-újdonságot hoztak magukkal, mely önálló cikket ért meg a lapban: az új 2 treffes forszkonvenciót. Gyakorlatilag a standard licitrendszer ma is használt 2 treff indulásáról van szó, melynek legfőbb érdemül azt hozza fel a cikk, hogy ily módon a 2 káró, 2 kőr és 2 pikk licitek felszabadulnak a „relatív” gémerős lapok indítására, tehát nem passzolhatók ugyan, de még le lehet állni az induló színének hármás magasságán. Az, hogy ezek a lapok mind beépíthetők a 2 treff indulásba, csak további néhány év múlva születik majd meg a bridzsteoretikusok agyában.

Az első amerikai egyéni bajnokságról is tudósít a lap, melyet David Burnstine nyert Miss Elinor Murdoch és Waldemar von Zedwitz előtt. „Culbertson nevének szereplése (utolsó, 36. lett) nem csekély feltűnést keltett és a „The Bridge World”-nek természetesen nem tetszik ezek után a versenyzésnek ez a módja.” (Megj. Ez Culbertson újságja volt.)

Az Unió Lawn Tennis Club október végi nagyszabású klubközi csapatversenyének győztesei: Wilhelm László – dr. Bárd László – László Imre – Michel Andor.

A decemberi szám vezércikke az amerikai mintára megrendezett Magyar Bridge egyéni mesterversenyéről szól, melynek selejtezőjében 56 játékos indult, és a 24-es

döntőt végül a Fészek három játékosa zárta a dobogón, Alpár, Décsi, Keleti sorrendben. Az ötödik helyen Ottlik Géza végzett...

Oktatási történet: Ferenczi Gyuri a klubban a hölgyeknek magyarázza, hogy a 4 pikk indulás gyengébb, mint a 3 pikk és sokkal gyengébb, mint a 2 pikk. A legközelebbi osztásnál az egyik hölgy 5 pikkkel indul és hatszor bukik kontrával. Csodálkozva néz a mesterre: „Pedig a lapom még a 4 pikkhez is gyenge volt, azért kellett öttel indulnom.”

Novemberben a debreceni Újságíró Club helyiségeiben nagyszabású nemzetközi csapatverseny volt, melyen két debreceni csapat játszott két erdélyi csapat ellen. A versenyt Debrecen nyerte 5:3 arányban. A két debreceni csapat felállítása: Debreceni Kaszinó: Kelemen Béla – Zemplény Vilmos – Nagy Géza – Paul Benő – Vecsey Andor. Újságíró Club: Szabados Sándor – Ungár Pál – Fehér János – Hegedűs András.

A januári szám Ujévi köszöntővel indul Görgey István országgyűlési képviselő, az Országos Magyar Bridgeclub elnökének tollából. Ne feledjük, hogy a nagy gazdasági világválságnak ekkoriban lett vége, úgyhogy a köszöntő hangulata némileg még borongós, de ezután néhány jó év következett...

Beszámol a lap, hogy nagy meglepetéssel végződött a már akkor és azóta is legrangosabb amerikai csapatverseny, a Vanderbilt Kupa 1933. évi versenye, melyet 1929-ben és 1931-ben Culbertsonék, 1930-ban a „Four horsemen”, 1932-ben Sims-Vanderbilt-von Zedwitz-Hymes nyert meg. Nos, ebben az évben ezek mindegyike elvérzett az előcsatározások során, és a szinte teljesen ismeretlen Rendon-Feurer-Abrahamsohn-Rusinow

csapat nyert. Bezzeg ma már ki ne ismerné a versenyjátékosok közül Rusinow új nevét, még ha nem is az eredményei miatt.

Külön cikket érdemel Darvas Róbert e lapszámban megjelent egyik klasszikus írása, melyet teljes terjedelmében közlünk.

Néhány „pesti” Coup címmel kávéházi huncutságokról ír a februári szám. Például a Kolozs-Coup, a kényszerütést helyettesítő, finom elgondolás. Kolozs 3 szant játszik, már kiadott négy ütést. A tizedik ütés után ez volt az előzményekből teljesen elárult helyzet:

♠ 4	É	♠ 9
♥ J 10	Ny K	♥ –
♦ –	D	♦ –
♣ –		♣ 10 6

♠ 8
♥ 3 2
♦ –
♣ –
♠ 10
♥ –
♦ –
♣ J 8

Most az asztalról pikket hívott, beütötte kézben, majd néhány másodpercnyi várakozás után keményen rákiáltott Keletre:

- No, híj már ki!
- Ja én jövök? – és kihívott.

Morzsák a „nagyok” asztaláról címmel érdekes élő partikról ír a lap, bizony az alábbi parti teljesítésének kulcsára a mai játékosok közül se sokan jönnének rá. Az 1932. évi országos versenyről származik a leosztás, amikor is a döntőben a Lipótvárosi Kaszinó és a Sziget Club vívták egymással elkeseredett párharcukat a győzelemért.

	(Ujj György)				
	♠ A Q 5				
	♥ 4				
(Dr. Hilb Jenő)	♦ A Q 8 6 3 2	(Klinger Pál)			
	♣ K 3 2				
♠ K 9 3	<table border="1" style="display: inline-table; vertical-align: middle;"> <tr><td style="text-align: center;">É</td></tr> <tr><td style="text-align: center;">Ny      K</td></tr> <tr><td style="text-align: center;">D</td></tr> </table>	É	Ny      K	D	♠ 2
É					
Ny      K					
D					
♥ K J 10 9 8		♥ 7 5			
♦ K 9		♦ J 10 7 5			
♣ A Q J		♣ 10 9 8 7 6 4			
	♠ J 10 8 7 6 4				
	♥ A Q 6 3 2				
	♦ 4				
	♣ 5				
	(Hausner Károly)				

„A licitálás menete a következő volt: Nyugat indult 1 körrel, melyet Észak kontrázott és Dél 2 pikkét mondott. Észak 3 kárójára Dél 3 körrel felelt, majd Ujj György pikk emelésére Hausner Károly 6 pikkét mondott, Hilb dr. kontrázott. A kissé kockázatos szlemet talán az indokolta, hogy az ellenfél pontelőnyben volt az utolsó összehasonlításnál. Dr. Hilb a szlem ellen a treff ásszal indult, majd újra treffet hozott. Hausner Károly felismerte a sánszot és az asztal treff királyába eldobta (!) egyetlen

kis káróját és azonnal hazalopott egy kis kárót. Most kihívta az adu tizest, melyet Nyugat nem fedett és a legközelebbi aduval átment az asztalra és újból hazalopott egy kis kárót. Végül az adu ásszal átment az asztalra, és mind a négy maradék kárója magas volt, melyekre a kézi vesztes körök eldobhatók voltak. Dr. Hilb hiába fedti le az első adut, a partit már nem lehetett feltartani. Ha azonban Nyugat a treff ász után kárót bont, a parti teljesíthetetlen, de dr. Hilb nem ismerhette az elosztást, elvégre, ha Hausnernél egy káró sem lett volna, hanem több treff, akkor a treff folytatás vezethetett volna buktatásra.

A másik asztalon a Bokor Imre – dr. Hernád István pár csak gémet licitált és tizenegyvet ütött.”

„Krekkjeink egyike másika igen lassan játszik és még lassabban licitál. Egyik csigasebbségéről híres krekk ellen játszott nemrég Hernád és már elunta magát, de barátunk még mindig nem nyilatkozott. Partnere végül megkérdi az illetőt: „Nos, mit mond?” – „Rögtön” – szól a válasz. Hernád felrezen: „Mit mondott? Rögtön?... Azt megkontrázom!”

## Angol nyelvű bridzskönyvek

25 More Bridge Conventions You Should Know (Barbara Seagram – Master Point Press/2003)	4,373.-
Better Bidding with Bergen (Marty Bergen – Devyn Press / 1998)	3,087.-
Bridge My Way (Zia Mahmood – Naitco Press / 1994)	3,344.-
Eddie Kantor Teaches Topics in Declarer Play at Bridge – Interactive CD-ROM Edition (MPP)	12,862.-
Hand Evaluation in Bridge (Brian Senior – B.T.Batsford / 2003)	4,321.-
Improve Your Bridge Memory (Ron Klinger – Cassell / 2002)	3,029.-
Kantor on Contract – ÚJ! (Eddie Kantor – Master Point Press / 2004)	4,373.-
Marty Sez – Vol. 1 / Vol. 2 / Vol. 3 I (Marty Bergen – Bergen Books / 2001/2002/2003)	6,888.-
Opening Leads in Bridge (Tony Sowter – B.T.Batsford / 2003)	4,321.-
Treasury of Bridge Tips, 2/E (Eddie Kantor – Griffin Publishing / 2001)	3,087.-

**SoftWare Station**

**www.swsbooks.hu**

1111 Bp., Karinthy Frigyes út 25. Tel.: 209-5951. Fax: 209-1914. Email: sws@swsbooks.hu

## *Bridzscsatám Belzebubbal és Mefisztóval*

*Darvas Róbert (1906-1957) cikke a Magyar Bridge 1934. januári számában*

Óriási fölényrel megnyertük a bridzsolimpiász páros bajnokságát. Az újságok tele voltak dicséretünkkel, engem, mint a hidegvérű, biztos logikájú, nagytudású játékost, mintaképpül állítottak.

Partnerem képviselte a temperamentumot. Bemutatom: dr. Hirn, német származású, kissé kopaszodó ügyvéd, ha sodrából kijön, németül veszekszik és káromkodik. Utolérhetetlen borotvaélen táncoló helyzetek megjátszásánál.

Nagy diadalunk ünneplésekor fejünkbe szállt a siker és a pezsgő mámore, öntelten fogadkoztunk:

– Verhetetlenek vagyunk – mondtam, – nincs a földön két bridzsező, kik felvehetnék velünk a versenyt.

– Még a föld alatt sem – duplázott rá Hirn. – Sapperlott! Veled akár az ördögök ellen is kiállnék!

– Én is veled, öregem – kiáltottam felbuzdulva.

Késő éjjel értünk haza szállodai szobánkba. Már vetkőzödni kezdtünk, amikor a kandalló felől furcsa zörejeket hallottunk, egyidejűleg kínzó kényszag terjedt a szobában. Óriási megrökönyödésünkre a kandallóból egy ördögi arc, majd egy csúf szőrös test tűnt elő. Belzebub jelent meg nagy lánccsörgetéssel. Néhány másodperc múlva Mefisztó bújt ki elegáns bárnyköpenyben. Az ijedtségtől mereven álltunk, midőn messze megszólalt Belzebub:

– Kihívtatok, itt vagyunk!

Előbb én nyertem vissza a nyugalmaimat.

– Mi bizony nem hívtunk ki titeket.

Most Mefisztó kezdett gúnyolódni:

– A banketten bezzeg legénykedtetek, hát most rajta! Csak nem hiányzik a bátorság?!

Szégyen ide, szégyen oda, én már bán-tam a hetvenkedést. Hirnnél azonban az első ijedtség dühhé változott, hevesen az ördögökre rivallt:

– Fogjátok be csúf pofátokat, ti ocsmány szörnyek! Gyávasággal gyanúsítottok?! Ihr miserable Schufte!

– Szóval nem félték, állapotunk meg hát a feltételekben. Egy robbert játszunk, a vesztesek két évig szolgálják a győzteseket.

És ha nem állunk ki? – kockáztattam meg.

– Megbüntetünk az üres kérkedésért, nézzétek majd meg a lapotok pénztárcájában....

– Kiállunk – vágott közbe Hirn.

Leültünk. Hirn a déli, én az északi, Belzebub a keleti, Mefisztó a nyugati helyre. Megkezdődött a két szféra összecsapása, az emberi tudás és kultúra küzdelme a sötét inferno ellen.

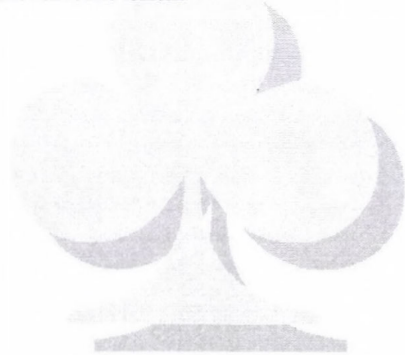

Első kiosztásnál én osztottam:

♠ J 5 3  
♥ 9 4  
♦ Q J 4  
♣ A Q 10 9 6

<b>Hirn</b>	
<b>B</b>	<b>M</b>
<b>Én</b>	

♠ A K 2  
♥ K 10  
♦ A 10 9 7 3  
♣ 7 5 2

A licit: Én : 1 káró, Hirn: 2 treff, Én: 2 szan, Hirn: 3 szan.

Belz. Kőr 6-al indult, asztalról a 4-est, Mefisztó a D-t adta, ütöttem a K-val.

Most tervet csináltam. Impassz nélkül a parti nem játszható le. Két longőröm közül a káróra fogok bázírozni, mert e színben csak egy figura hiányzik. Ha a káró K Mef.-nál van, csinálók 5 káró, 2 pikk, 1 kőr, 1 treff ütést. Treffet hívtam tehát, beütöttem az asztalon az ásszal, hogy onnan hívhassam a kárót.

A treff ászba Mefisztótól a király esett.

Hopp! A parti meg van nyerve. Belzebubnál még kétszer védett treff bub van, ezt elfogom és öt treff ütése van. Pikkkel kézbe jöttem, treffet játszottam, Belzebub kis treffet adott, ütöttem a 10-el... Mefisztó beütötte bubbal, kőrt hívott, elbuktam. Mefisztó ugyanis a látott lapból és licitből kitalálta tervemet, látta, hogy káró királyával rosszul ül, treff királyával „rábeszél”, hogy inkább treffre bázírozzak. Kezdttem őt respektálni. Valóban ördögi ellenjáték volt.

A második kiosztásban:

♠ 8 4 3  
♥ K Q 9 8 2  
♦ 6 2  
♣ K 4 3

<b>Hirn</b>	
<b>B</b>	<b>M</b>
<b>Én</b>	

♠ A K 6  
♥ 7 4  
♦ A 9 7 5  
♣ A 9 6 5

A licit: M.: 1 káró, Én: kontra, Hirn: 1 kőr, Én: 2 szan, Hirn: 3 szan, M.: kontra.

Belz. Káró 8-al indított, Mefisztó a bubot tette bele. Láttam a 8 kárót. Ha Mef. 5-ös szinnel licitált, Belz.-nál van még egy, tehát lazszáltam. E pillanatban Belzebub eltüsszentette magát. Néhány lapja kiesett az asztalra, köztük a kőr ász két kicsivel. A kőrt kézből játszva lesz tehát 4 kőr, 2 pikk, 1 káró, 2 treff ütése.

– Szolgám leszel, Belzebub, kezemben a parti! – kiáltottam.

– Fogadjunk egy évbe külön, hogy nem élsz meg!

– Föltéve, hogy nincs több kőr a kezében háromnál és káród sincs több, mint Mefisztónak, tartom.

– Föltételeid stimmelnek, tehát fogadtunk.

Mefisztó kijátszott, beütöttem és elbuktam. Tessék gondolkozni, hogyan?

A második játszmat úgy buktam el, hogy Mefisztó káró hívására (hatos kárója volt) Belzebub eldobta a kőr ász. Így Mefisztó kétszer védett bubja tartotta a színt és ő kerülvén ütésbe, káróit lejátszotta.

Harmadik kiosztás érdektelen volt, negyedikben az ördögök bementek nagy

szlemmel bellbe jutottak. Ötödik kiosztás a következő volt:

♠ K J 8 2										
♥ Q 6 3										
♦ 4 3										
♣ Q 10 8 2										
♠ A Q 4 3	<table style="margin: auto; border-collapse: collapse;"> <tr><td></td><td>B</td><td></td></tr> <tr><td>Én</td><td></td><td>H</td></tr> <tr><td></td><td>M</td><td></td></tr> </table>		B		Én		H		M	
		B								
Én			H							
		M								
♥ 8 4 2										
♦ A 10 8 2										
♣ K 5										

A licit: Én: 1 pikk, B.: 1 szan, Hirn: 2 káró, M.: 2 pikk, Én: 3 káró, B.: 3 pikk, M.: 4 pikk, Én: kontra, M.: rekontra.

Káró ásszal indítottam, ütésben maradtam, ismét kárót hívtam, partnerem bubját Mefisztó kis aduval ütötte. Kijátszotta a pikk tízest, átengedtem. Mefisztó is. Hirn eldobott egy kőrt. Mefisztó újra pikkot hívott, beütöttem az ásszal.

– Ütött, mert volt hívása – gúnyolódott Mefisztó.

A helyzet valóban vigasztalan volt. Kőr ütésünk partnerem kőr dobása szerint nem lehet, pikkemet elfogja, legfeljebb a treff királlyal üthetek még. Már 5 perce gondolkodtam, amikor Mefisztó újra kezdte a csúfolódását:

– Hívj talán treffet, akkor még az impassz sem kell, vagy a kőr ász-királyomba, esetleg adut is hívhatsz.

– Pusztulj bele! – kárót hívok, onnan dobsz, ahonnan akarsz!

Káró hívásomra nagy röhögve az asztalról eldobott egy treffet, kézben ütötte, átment az asztalra a kőr dámával. Treff dámát hívta, impasszt adott, ütöttem a királlyal. Kárót hívtam.

– Most is röhögsz még? Marad adu még a kezekben, hogy megimpasszold a dámát?

Mefisztó nagy búsan lehorgasztotta a fejét és csak ennyit mondott:

– Jól játszottál!

Most Belzebub osztott, lapom teljesen ütéstelen volt, mindössze hat treffem volt a dámáig.

A licit : B.: 1 kőr, Hirn: kontra, M.: rekontra, Én: 2 treff, B.: 4 kőr, Hirn: 5 treff, M.: 5 kőr, Hirn: 6 treff! M.: kontra, Hirn: rekontra! B.: 6 kőr!

Erre már Hirn elvesztette a nyugalmát és dühösen kiáltotta:

– Donnerwetter! Sieben Kreuz!

Ez volt a szerencsénk. A Kreuz szóra, mely a németben keresztet és treffet is jelent, az ördögök eszeveszetten menekültek a kandallón át.

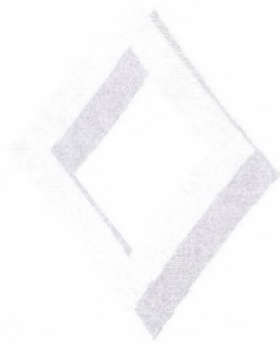

## Rejtvény

### Felvevőjáték

1.

♠ A 7 4	<table border="1"> <tr><td>É</td><td></td></tr> <tr><td>Ny</td><td>K</td></tr> <tr><td></td><td>D</td></tr> </table>	É		Ny	K		D	♠ B J 10
É								
Ny		K						
		D						
♥ A K Q 10 2	♥ 7 4							
♦ Q 4	♦ A 8 6 2							
♣ 10 6 5	♣ A K 9 4 3							

3 szant játszunk csapatversenyen Nyugat helyén, Észak a káró bubival támad. Elengedjük-e a dámához két biztos káró ütés reményében? Mi a tervünk?

### 2. IMP, K-Ny bellben, osztó Dél

♠ 10 8 2	<table border="1"> <tr><td>É</td><td></td></tr> <tr><td>Ny</td><td>K</td></tr> <tr><td></td><td>D</td></tr> </table>	É		Ny	K		D	♠ K Q 7 6 4
É								
Ny		K						
		D						
♥ 10 2	♥ A K J 9 5 4							
♦ A K Q 8 7 5	♦ 4							
♣ 7 4	♣ A							

Nyugat	Észak	Kelet	Dél
			passz
passz	passz	1♣ <sup>1</sup>	1♥ <sup>2</sup>
2♦	5♣	6♣ <sup>3</sup>	passz
6♦	passz	6♥ <sup>4</sup>	passz
6♠	körpassz		

<sup>1</sup> Precíziós<sup>2</sup> van egy ötös minorom<sup>3</sup> nagyon erős vagyok<sup>4</sup> választást kér a majorokból

Treff kettes kezdés után leterül az asztal és látjuk, hogy nem kerültünk esélyes felvételbe. Figyelembe véve az ellenfelek licitjét, melyik játék kecsegtet a legtöbb eséllyel?

### 3. IMP, általános mans, osztó Nyugat

♠ A 9	<table border="1"> <tr><td>É</td><td></td></tr> <tr><td>Ny</td><td>K</td></tr> <tr><td></td><td>D</td></tr> </table>	É		Ny	K		D	♠ J
É								
Ny		K						
		D						
♥ K 6 5	♥ A J 9 8 3							
♦ 10 3	♦ A 9 2							
♣ K Q J 10 4 2	♣ A 9 8 5							

Nyugat	Észak	Kelet	Dél
2♣ <sup>1</sup>	2♦	kontra <sup>2</sup>	passz
3♣	3♠	6♣	körpassz

<sup>1</sup> Precíziós, 11-15 pont, vagy egyszínű 6+ treff vagy 5+ treff négyes majjorral

<sup>2</sup> negatív kontra (a 2 kőr nem lenne kényszerítő)

A treff kis szlem ellen Észak a káró királlyal kezd. Van-e más esélyünk mint a kőr dáma elfogása?

### Ellenjáték

### 4. IMP, É-D bellben, osztó Kelet

♠ A K 3
♥ K Q 7 4
♦ K Q J 8
♣ 7 4

<table border="1"> <tr><td>É</td><td></td></tr> <tr><td>Ny</td><td>K</td></tr> <tr><td></td><td>D</td></tr> </table>	É		Ny	K		D	♠ 10 7 5 4
	É						
	Ny	K					
		D					
♥ 5 3							
♦ 10 3							
♣ A J 9 6 3							

Nyugat	Észak	Kelet	Dél
		passz	passz
passz	1♦	passz	1♥
passz	4♥	körpassz	

Partnerünk, Nyugat treff kettes indulását (páratlan lapszám) az ásszal ütjük, a felvevő a tízest teszi. Hogyan próbálunk további három ütést összeszedni?

## 5. IMP, É-D bellben, osztó Észak

♠ A 10 7 5  
♥ K 8 5  
♦ 10 9 6 5  
♣ Q 7

♠ 9 8 2  
♥ A 6 3  
♦ A J 7 4  
♣ K 10 8

É
Ny      K
D

Nyugat	Észak	Kelet	Dél
	passz	2♥	2♠
3♥	3♠	passz	4♠
körpassz			

Kőr ász kezdésünkbe a partner a dámát, a felvevő a hetest teszi. Hogyan tovább?

## 6. IMP, É-D bellben, osztó Nyugat

♠ K Q 10 5 2  
♥ J  
♦ 3  
♣ A K J 5 4 3

♠ A 8  
♥ K 10 7 6 5  
♦ Q J  
♣ Q 10 8 6

É
Ny      K
D

Nyugat	Észak	Kelet	Dél
1♥	2♥ <sup>1</sup>	passz	3♣ <sup>2</sup>
4♣	körpassz		

<sup>1</sup> Michaels, 5+ pikk és 5+ minor

<sup>2</sup> a minort szeretném játszani

Talán kissé szerencsétlen módon a káró dámával kezdünk, a felvevő ugyanis a második magas kárójára rögtön eldobja az asztal körjét. Kis pikk a következő hívás. Van-e még remény?

## 7. IMP, É-D bellben, osztó: Kelet

♠ 10  
♥ K J 10 7 2  
♦ Q J 8 4  
♣ J 10 7

É
Ny      K
D

♠ A J 8 7  
♥ 8 4  
♦ 10 9 7 2  
♣ K 8 5

Nyugat	Észak	Kelet	Dél
		passz	2♣ <sup>1</sup>
2♠	kontra <sup>2</sup>	3♠	4♥
körpassz			

<sup>10</sup> Precíziós, 11-15 pont, vagy egyszínű 6+ treff vagy 5+ treff négyes majjorral

<sup>20</sup> negatív kontra

Dél 4 kőr felvétele ellen partnerünk az összeemelt szín királyával támad. Hogyan vezessük(?) az ellenjátékot?

## 8. IMP, K-Ny bellben, osztó Dél

♠ Q J 8 7 2 ♥ 7 ♦ J 6 5 ♣ A 9 8 6

Mivel induljunk Nyugat lapjából ha Dél 1 kőr licitjét Észak 4-re emelte.

## Licit

Hogyan licitáljunk Standard rendszerben az alábbi lapokkal, ha É-D végig passzol?

## 9. IMP, K-Ny bellben, osztó Nyugat

♠ K 10 9 6 3  
♥ K Q J 8  
♦ 10  
♣ A 4 3

É
Ny      K
D

♠ A 4 2  
♥ A 7 5 4 2  
♦ A K 5  
♣ 7 2

## 10. IMP, általános bell, osztó Nyugat

♠ J 8  
♥ A K Q J 8  
♦ A 4 2  
♣ K 4 2

É
Ny      K
D

♠ Q 10 6 5 4 3  
♥ 5 4 3  
♦ 8 5  
♣ A 3



## Licitfórum 39. megoldások

Rovatvezető: Honti László

1. Páros, É-D bellben. Dél lapja:

♠ J 5 4 2 ♥ Q 10 ♦ A K Q J 10 8 5 ♣ –

Nyugat	Észak	Kelet	Dél
	passz	passz	1♦
kontra	1♥	1♠	?

Mit licitálsz?

Licit	Szavazat	Pont
3♦	8	100
2♦	5	80
5♦	1	50

**Bánki Zoltán:** „2♦. Baj lesz a major színeimmel. Később még licitálhatok, várrok egy káró emelést, a partner szingli pikkje mellett ez elképzelhető.”

**Csepeli Miklós:** „3♦. Van alternatíva?”

**Dienes Ödön:** „5♦. Ha jól hallok, partneremnek szingli pikkje van, s talán nem véletlenül licitált szabadon 1 kört sem.” *Egyáltalán nem biztos a partner szingli pikkje, sokszor lesz a kontrázónál csak hármas a szín.* „Nosza itt az ideje az 5 káró licitnek. (Egy kör magas figurát, és néhány kárót csak hoz.) Baj csak akkor lenne, ha ötödik kör bubival, s szingli káróval attól való félelmében licitált, hogy benne maradnak az 1 káró kontrában.”

*Szerintem az a jó megoldás, ha hármas, vagy gyenge négyes színnel az induló megy ki a kontrából.*

**Gál Péter:** „3♦. Még kizárónak is jó.”

*Kifordítom, befordítom, mégis bunda a bunda!*

**GIB:** „3♦. Nincs okunk eltérni az irodalmi licitől.”

*Hol is olvastam utoljára erről a licitről? Talán Dumas-nál? Mindig is szerettem a vadromantikát.*

**Hegedüs Orsolya:** „3♦. Ha már nem indultam 3 szannal, kihasználom az ellenvonal licitjéből származó információkat. Ha küzdenek, ráküzdök. Csapaton azonnal 5 kárót licitálnék.”

**Homonnay Géza:** „3♦. De miért nem indultam el 3 szannal?”

*Talán mert a Gambling 3 szan szinte teljesen kizárja a partnert a licitből, holott ezzel a lappal nagyon is szükségünk lenne arra, hogy a szemben ülő segítsen a döntésben, mert csak a gémfelvételek közül is legalább három szóba jöhet.*

**Kertész Ádám:** „2♦. Ennyi elég most. (Nem árt, ha van kis tartalék a lapokban a licitünkhöz képest.) A partner rövid pikkje növeli lapunk offenzív erejét káróban. Kör játéknál kétséges a hosszú káró használhatósága. Lehet, hogy divat most ilyen lappal 3 kárót mondani, én nem tartom jónak, nem a kárót, hanem a lapot ehhez. A kör emelés hamisnak és korainak tűnik.”

**Linczmayer Lajos:** „2♦. A magasabb káró licitek veszélyesek. Ha a partner kontrázik nincs nagyon sok ellenjáték ütése. Ha nincs káró fit, akkor a –200 fenyeget.”

**Nikolits Tamás:** „3♦. 2 káró is szóba jöhet, hiszen akkor többet tudhatnék meg

a leosztásról, esetleg csapdába csalhatom az ellenfelet.”

*De persze az árokásóknál mindig fennáll a munkahelyi baleset veszélye.*

**Szilágyi László:** „2♠. Könnyen lehet 3 szanunk, de ha mégsem jön össze, nagy baj lesz a sok bell-bukásból. Még sorra kerülünk, ha nem, az sem baj.”

*Majd a következő partiban a berelézett nagyszlemen visszairjuk az itt leadott IMP-eket.*

**Szőts Gábor:** „3♠. Ér annyit, mint eggyel kevesebb káró és eggyel több király. Pikk mellékszínem látszani fog a licitből.”

*Főleg, ha úgy rakom ki a 3 káró licitet, hogy mint egy alsószoknya kilógjon a 2 pikk is.*

**Viktor Dániel:** „3♠. Ennek több előnye is lesz: látszik a jó károm, a partner tud úgy 3 kórt mondani, hogy tudja, maximum két kőröm van (feltéve, hogy játszunk „support” kontrát ebben a helyzetben), és főleg, egy csomó pont és treff még nincs sehol, tehát erre valaki még licitálni fog, így nem kell felüllicitet adni a lapommal. A felüllicit nagy problémája, hogy nem derül ki a lap jellege.”

**Zoller Róbert:** „2♠. Az egyetlen gém, ami benne lehet, az az 5 káró. A 4 káró licit kőr fitet ígér, a 3 káróhoz pedig kevés a lap. Ez úgysem fog körpasszba menni.”

2. Csapat, általános mans. Dél lapja:

♠ K 5 ♥ A 8 ♦ K 3 ♣ 10 9 7 6 4 3 2

Nyugat	Észak	Kelet	Dél
1♦	1♠	passz	?

Mit licitálsz?

Licit	Szavazat	Pont
2♣	6	100
1 szan	5	90
3♣	2	70
2♠	1	50

**Bánki:** „1 szan. Egyenletes lap, fogás az ellenfél színében, védem a leértékelt királyomat.”

**Dienes:** „1 szan. Ha elpasszolja, az jó felvétel lesz, ha megismétli a pikkjét, 3 pikkkel invitet adok.”

**Csepeli:** „2♣. Unalmas, hogy mindig a lapomat licitálom.”

**Gál:** „1 szan: ha van gém, így kijöhet.”

**GIB:** „2♠. Ilyen treff színnel inkább passz, mint 2 treff. A dublő pikket kompenzálja a négy kontroll, ha rosszul állunk, akár még 3 pikket is mondok.”

*Ezeknek a kompenzációknak csak egy bajuk van, hogy mindig csak az Állami Számvevőszék jár velük jól.*

**Hegedüs:** „3♣. Invit. Ha van treffje, azt kellene játszani, ha hatos a pikkje, azt. A 3 káróra 3 szant licitálok.”

*A két treffesek vajon azt nem látják, hogy ez a lap inviterős, vagy azt nem tudják, hogy a 3 treff az invit? És mit csináljon az, aki ebben a helyzetben is Bergen-féle major emelésnek játssza a 3 treffet?*

**Homonnay:** „2♣. Aztán, ha netán még egyszer rám kerül a sor, mondok majd pikket is.”

**Kertész:** „3♣. Invital (a BWS szerint). Remélem, hogy partnerem – jó treff segítségével – 3 káró felüllicitet tud adni, amire 3 szant mondhatok. Partnerem tudja, hogy csak egy káró fogásom van, nem mondtam korábban szant. Nem szívesen tenném le dublő káró királyomat az asztalra, de 3 pikkjét gémmre emelem.”

**Linczmayer:** „1 szan. Ha Észak erős,

akkor a 3 szant Délnek kell játszania. Ha treffet licitálok és Nyugat lesz a felvevő, Észak a treff indulással ütést adhat.”

**Nikolits:** „2♣. Meglepő módon. De hát licitálni kell, szerintem ez a legjobb választás.”

**Szilágyi:** „2♣. Már évek óta nem írtam, hogy: „Mi itt a kérdés?” Most nehéz megállni, hogy föl ne tegyem. Hát 2 treffet licitálok, a hosszú színemet. Vagy ha ilyen gyenge, akkor legyen még hosszabb?”

**Szöts:** „1 szan. A treff nem elég jó, a pikk viszont túl jó.”

**Zoller:** „2♣. (8-11 FP.) Láttam már olyat, hogy a másíknak van 3-as treffje. Ha megemel 3 szant mondok. A legvalószínűbb, hogy a 2 treffre 2 kórt válaszol a partner, amire még mindig mondhatok 2 pikket. (Még mindig lehet 5413-ja, bár akkor az ellenfél kárót emelne; 2 szant akkor lenne jó mondani, ha 5431-e van.) Ha 2 pikket mond, megemelem.”

**Vikor:** „2♣. Itt is az a probléma, hogy bármi lehet jó (pl. a partner hat pikkje..), tehát meg kell várni a partnert. A 2 treff passzolható (és nem is baj, ha ez történik), de nagy valószínűséggel még lesz valami fejlemény.”

*Ha mégsem, visszakérjük a jegy árát, vagy megdobjuk paradicsommal a karmestert. Ne múljon el az este esemény nélkül!*

3. Csapat, É-D bellben. Dél lapja:

♠ A Q 9 ♥ 6 5 4 ♦ K J 7 5 ♣ J 10 3

Nyugat	Észak	Kelet	Dél
		2♥ <sup>1</sup>	passz
3♣ <sup>2</sup>	kontra	passz	?

<sup>1</sup> 0-8 FP, 5+ kőr

<sup>2</sup> természetes, nem kényszerítő

Mit licitálsz?

Licit	Szavazat	Pont
3♥	7	100
4♦	4	80
3 szan	2	70
passz	1	50

**Bánki:** „4♦. Nincs jobb ötletem. A passz nem fizet elég jól.”

*És besszre vagy hosszra megyünk?*

**Dienes:** „3♥. Ha 3 szant mond, imádkozunk egy kis treff fogásért is, a 3 pikket 4 pikkre emelem.”

*Aztán majd az átokszórásra is sor kerül, és csak reménykedhet a kolléga, hogy éppen ne az inkvizitorok csapata legyen az ellenfél.*

**Csepeli:** „3♥. Még egy ilyen és elalszom.”

**Gál:** „3♥. Ugrás az ismeretlenbe.”

**GIB:** „4♦. Remélem invitnek számít.”

*Ez már a XXI. század, álmodozik a számítógép.*

**Hegedüs:** „3 szan. Kőr fogása biztos van a partneremnek, hiszen egyébként azt emelték volna össze, treffből meg elég egy figura tőle, hogy fogjuk a szint. A partner várhatóan erős szannal nyitott, amire nyilván 3 szant játszának, ha nem lenne ellenvonali licit. Színjátékhoz túl sok veszítőnk van az ellenfél színeiben, ezért inkább kilenc ütésre hajtok: négy pikk, négy káró, egy kőr vagy treff.”

**Homonnay:** „Passz. Hosszú évek tapasztalata, hogy ezt a kontrát majdnem mindig el kell passzolni. Általában 300-at vagy 500-at bukik a bukós gém ellen.”

**Kertész:** „3♥. Többet kellene tudnom a közölteknel az ellenfél 2 kőr licitjéről. Így partnerem kontráját, amit elsősorban laperő-jelzésnek, s nem kétszínű lapnak

tartok (tudott volna ő 3 kórt vagy 4 treffet mondani), támogatom egy felüllicittel: nekem is van erőm, de igazából nem tudok mit mondani. A 4 treff is felüllicit lenne, de elmegy a még mindig lehetséges 3 szan mellett. A passzt a szükségesnél eggyel kevesebb treff, és a szkörhelyzet miatt vetem el. A 3 káró túl gyenge lenne, a 4 káró meg ilyen egyenletes lappal, sok más lehetőséggel, nem látszik jónak.”

**Linczmayer:** „3♥. Nyugatnál hat treff és rövid kőr lesz (hacsak nem blöfföl kőr fittel). Északnál akár négyes kőr is lehet, ezért erős lapot és rövid treffet gyanítok nála, így a büntető passz nem jön szóba. A 3 kőr mutatja az erőt, és 3 szan alatt marad. Ha szingli treff figurája van, már akkor esélyes a 3 szan.”

*Vajon tudja-e majd a partner, hogy nekünk a treff fogásunk hibázik?*

*Vajon tudja-e majd, hogy egy szingli treff figurával is mondhat szant?*

*És végül mi tudjuk-e majd, hogy mit szeretett volna játszani, ha balladai homályos licitünkre 4 treffel üt vissza?*

**Nikolits:** „3♥. Nem tökéletes, de nincs más lehetőségem.”

**Szilágyi:** „3 szan. Ezt a lapot a tavalyi tátrai versenyen kaptam a kezembe, ott is ezt licitáltam, és bevált.”

*Akkor nálad ezt a feladatmegoldást nem tudjuk értékelni, csak a művészi kivitelezésért kaphatsz fűnf-koma-zexet.*

**Szöts:** „4♦. Ez itt a reklám helye. Kétségtelenül megfogtak, a 3 szan és a passz egyaránt lehet jó.”

**Viktor:** „3♥. Megint olyan a lap, hogy a partnernek kell döntést hoznia, lehetőleg 3 szan irányába.”

**Zoller:** „4♦. Passzolható invit. Szerintem a 3 szannak akkor lenne esélye, ha egyenletes lapja van 15+ FP-tal. Erre, ha

ötös pikkkel kontrázott, még mondhat 4 pikket.”

*Ha mégis a papírforma jönne be és egyenletes erős szan-nyi lapja volt, akkor még mindig nyerhetünk a jokeren.*

4. Csapat, É-D bellben. Dél lapja:

♠ A K J 6 5 ♥ K Q 10 7 4 2 ♦ 2 ♣ 4

Nyugat	Észak	Kelet	Dél
	1 szan	3♦	?

Mit licitálsz?

Licit	Szavazat	Pont
4♦	9	100
3♥	3	70
5♦	1	60
kontra	1	60

**Bánki:** „4♦. Utána irány a szlem zóna. De hogyan?”

*Hát először az egereket küldjük...*

**Csepeli:** „4♦. Jó éjszakát!”

**Dienes:** „4♦. Majd a várható 4 majorra 4 szannal tisztázom az ászokat, pikk esetén az adu dámát is, s ennek megfelelő magasságon zárom a licitet.”

*Csak arra kell vigyázni, nehogy jeget fogjunk a tripla Axel-dupla leszúrt Rittberger kombinációban.*

**Gál:** „3♥. Természetes, kényszerít.”

**GIB:** „5♦. Az irodalmi 4 káró kézenfekvőnek tűnik, de ezzel az önállóan gémerős lappal az 1 szannal szemben, nem árt egy kicsit erősíteni.”

*Igaz, hiszen lapunkból leginkább az ászok hiányoznak, és a jól idomított partner fittel valamelyik majorban a megfelelő számú ásszal úgy mondja a megfelelő magasságú felvételt, hogy közben még*

labdát is egyensúlyoz az orrán. Tombol a közönség!

**Hegedüs:** „4♠. Transzferáлом a körömet, majd kulcslapot kérdezek, ha 3 van neki, fogást kérdezek pikkben a nagy szlemhez.”

*Én még úgy tanultam a húszas években, hogy csak akkor marad meg a magas transzfer, ha az ellenfél 3 treffel, vagy ennél alacsonyabban szólt közbe. (Mindkét szín ugorva transzferálható.)*

**Homonnay:** „4♠. Utána ászkérdés, és ha három ásza van, és kőrt választott, akkor hetet mondok, ha pikket választott, akkor a pikk dámát is meg tudom kérdezni.”

**Kertész:** „4♠. Partneremmel biztos megbeszéltem, hogy az 1 szan után a 4 treff az Gerber, de nem hiszem, hogy megtárgyaltuk volna a magas közbeszólás utáni teendőket. A 4 káró felüllicit, a nemesek között kér választást, s remélem, hogy majdani 4 szanomat ászkérdésnek fogja tekinteni. (Ideális lappal: Qxx, AJ, Axxx, Axxx akár 7 szan is lehet, de úgyszincs ideális lapja.)”

**Linczmayer:** „4♠. Ami a jobbik nemest keresi, majd 4 szan RKCB.”

**Nikolits:** „Kontra. Ha ez negatív, ha nem, akkor 4 káró. Ha a saját partneremmel játszom, akkor negatív kontrát adok, majd felüllicitet.”

**Szilágyi:** „4♠. Válassz a nemesekből! Utána ászt, pontosabban kulcslapot fogok kérdezni.”

**Szöts:** „3♥. Utána 3 szanra 5 pikk, (három fedővel szlemet kér) egyébként ászkérdés. A pikk dáma kiderítésére nem látok módot.”

**Viktor:** „3♥. Ez kényszerít, és utána jól fogunk tudni licitálni.”

**Zoller:** „3♠. 4 kárót akkor mondanék,

ha meg van beszélve, hogy a major kiválasztása után mi az ászkérdés (a megfelelő major színben).”

**5. Csapat, É-D bellben. Dél lapja:**

♠ 10 9 8 5 ♥ Q J 9 6 ♦ Q J 8 ♣ 10 9

Nyugat	Észak	Kelet	Dél
		1 szan	passz
3 szan	körpassz		

Mivel indulsz?

Hívás	Szavazat	Pont
♥Q	10	100
♥6	2	65
♠10	2	65

**Bánki:** „♠10. A pikk 9 is választható, attól függően, hogy régi vagy új Journalist-ot játszom. Mélyszúrás. Úgy gondolom, ez egy olyan kiosztás, amelyben nem szabad kockáztatni (pl. kőr F-10 az asztalon), hanem kivárni a biztos ütéseink sorra kerülését. Ha lesz öt ütésünk, így meg fogjuk ütni azokat, ha nem lesz, akkor meg nincs mit tenni. Ehhez most a pikk támadás nyújtja a legbiztosabb segítséget.”

*Én igazán nagy híve vagyok a különböző sportágak közötti analógiák felkutatásának, de bevallom még soha nem társítottam a miénk mellé egyetlen vívásnemet sem. Akkor most tessék mondani, a mélyszúrás a támadót, vagy a védőt hozza előnyös helyzetbe?*

**Csepeli:** „♥Q. Pedig tudom, hogy a káró dáma a nyerő az adott partiban.”

**Dienes:** „♥Q. Nem hiszem, hogy indoklást igényel.”

**Gál:** „♥Q. Annyira természetes, hogy csak rossz lehet.”

**GIB:** „♠10. (Vagy a 9-es, amit játszunk.) Minor nem jön szóba, a kőrből lehet baj.”

**Hegedűs:** „♥6. Ilyen licit után a bukta-táshoz, ha egyáltalán lehetséges, az aktívabb indulás vezethet. Azért kis kőr, mert a partnernek lehet másodlagos figurája vagy tízese.”

*A Pessimista, a Félénk és a Bizakodó. Ez olyan jól hangzik, hogy akár egy hollywood-i sikerfilm forgatókönyv is kijönne belőle.*

**Homonnay:** „♥Q. A felvételt három kőr, egy káró és egy fekete ütéssel fogjuk elbuktatni, ehhez a partnertől a kőr királyra és egy fekete ász-bubira van szükség, ha az ellenfélnek nincs különleges elosztása.”

**Kertész:** „♥6. Majdhogynem pénzfel-dobás alapján. Treffel nem indulok, nehéz – bár lehet – olyan lapot kirakni, ahol csak ez a jó. Káróval ugyancsak nem. (Bár Márton Géza szerint páratlanból kell, Quittner Pali szerint meg nyomós érv hiányában.) Marad a régi elv: leghosszabb vagy legerősebb nem licitált nemesből. A kőr hatost több érv indokolja: az asztalnak nincs négyes nemese, a felvevőnek lehet, s a tízes inkább nála van; elég, ha partnerünkénél csak az ász, király, vagy a tízes van, s máris nem hogy nem adtunk ütést, könnyen szerezhethünk többet – az egyik káró figuránk lesz a beütésünk.”

*Az elemzés minden igényt kielégít, csak a XX. század nagy filozófiai vonulatainak felsorolásából maradt ki a Szilágyi-féle „szan ellen káróval soha..” kezdetű.*

**Linczmayer:** „♥Q. Ha passzív ellenjárték a nyerő, akkor a pikk tízes jobb lenne,

de ha támadni kell, akkor az öt ütés megszerzéséhez minden figurát be kell vetni. Néhány érv a kőr dáma mellett:

– Északnál ♥A, Nyugatnál ♥K;

– Északnál ♥Kxx, pl.:

♠ Q x	♠ A K x
♥ 10 x x	♥ A x x
♦ K 10 x	♦ A 9 x x
♣ K Q x x x	♣ x x x

Itt Észak a 3. ütésben káróra fordul (nem könnyű).

– Északnál ♦Axx vagy ♦Kxx, például:

♠ J x	♠ A K Q x
♥ K x x	♥ A 10 x
♦ A 10 9 x	♦ x x x
♣ K 8 6 x	♣ Q x x

– passzív ellenjáték is buktat, és a kőr dáma nem ad ütést.”

*Úgy tűnik, mintha ennek a típus feladatnak a megoldását nem először venné végig a Tanár úr a nehézfejű nebulókkal.*

**Nikolits:** „♥Q. Lehet, hogy nem nyerő, de ez az egyenes indulás.”

*Végül is elég, ha egy csapatnak egy teoretikusa van, a többiektől elég, ha fegyelmezettek.*

**Szilágyi:** „♥Q. Ha hosszú kőr van a partnernél – ami pont annyira valószínű, mint a hosszú pikk –, kevesebb figura kell tőle, hogy buktatni tudjunk.”

**Szöts:** „♥Q. A pikk nem elég aktív, és elmondja a felvevőnek a szín fekvését.”

**Vikor:** „♥Q. Hiába biztonságos a pikk, a kőr színünk jobb, így hamarabb magasodik.”

**Zoller:** „♥Q.”

*No comment, ha megmagyarázná, legközelebb már mindenki ezzel indulna.*

## A Fórumtagok szavazatai

	1.	2.	3.	4.	5.
Bánki Zoltán	2♠	1 szan	4♠	4♠	♠10
Csepeli Miklós	3♠	2♣	3♥	4♠	♥Q
Dienes Ödön	5♠	1 szan	3♥	4♠	♥Q
Gál Péter	3♠	1 szan	3♥	3♥	♥Q
GIB	3♠	2♠	4♠	5♠	♠10
Hegedüs Orsolya	3♠	3♣	3 szan	4♠	♥6
Homonnay Géza	3♠	2♣	passz	4♠	♥Q
Kertész Ádám	2♠	3♣	3♥	4♠	♥6
Linczmayer Lajos	2♠	1 szan	3♥	4♠	♥Q
Nikolits Tamás	3♠	2♣	3♥	kontra	♥Q
Szilágyi László	2♠	2♣	3 szan	4♠	♥Q
Szőts Gábor	3♠	1 szan	4♠	3♥	♥Q
Vikor Dániel	3♠	2♣	3♥	3♥	♥Q
Zoller Róbert	2♠	2♣	4♠	4♠	♥Q

## LICITFÓRUM 40.

## feladványai

1. Csapat, általános mans. Dél lapja:

♠ A 7 2 ♥ 8 5 ♦ A 10 9 5 3 ♣ J 10 4

Nyugat	Észak	Kelet	Dél
			passz
passz	1♣	passz	1 szan
2♣ <sup>1</sup>	2♦	3♥	3♠
passz	5♣	passz	passz
5♥	passz	passz	?

<sup>1</sup> legalább 5-5 a nemesekben

Mít licitálsz?

2. Páros, É-D bellben. Dél lapja:

♠ 8 7 4 3 2 ♥ – ♦ A Q J 10 8 ♣ Q 8 3

Nyugat	Észak	Kelet	Dél
			passz
3♥	passz	passz	?

Mít licitálsz?

3. Csapat, általános mans. Dél lapja:

♠ – ♥ 6 ♦ A K Q J 8 6 5 4 2 ♣ K 7 3

Nyugat	Észak	Kelet	Dél
		1♣	?

Mít licitálsz? Mi a terved?

4. Csapat, általános bell. Dél lapja:

♠ J 9 8 4 2 ♥ 7 2 ♦ 8 ♣ K Q 8 7 6

Nyugat	Észak	Kelet	Dél
	1♥	1♠	passz
passz	kontra	passz	?

Mít licitálsz?

5. Páros, általános bell. Dél lapja:

♠ 10 9 3 ♥ A J 9 7 5 4 ♦ 4 2 ♣ A 4

Nyugat	Észak	Kelet	Dél
	passz	1♦	1♥
passz	1 szan	2♦	?

Mít licitálsz?

## Rejtvény – megoldások

1. Ha elengedjük a kárót, akkor az ellenfél valószínűleg pikkre vált, ami után már szinte csak az öt kör ütés reménye marad. Ha azonban beütünk az ásszal, akkor rá tudunk játszani a négy treff ütésre is (egy kiadásával), mindössze annyi kell csak a sikerhez, hogy az ellenfél ne tudjon leütni négy kárót. Ha az ellenvonalon 4-3 volt a káró elosztás, akkor nem lehet gond, 5-2 esetén pedig blokkolhat a színük, különös tekintettel a nyolcasunkra. A teljes kiosztás:

<p>♠ K 6 5 3 ♥ J 9 8 6 ♦ J 10 3 ♣ 7 2</p>	<table border="1" style="border-collapse: collapse; width: 100px; height: 100px; margin: auto;"> <tr><td style="text-align: center;">É</td></tr> <tr><td style="text-align: center;">Ny      K</td></tr> <tr><td style="text-align: center;">D</td></tr> </table>	É	Ny      K	D	<p>♠ J 10 ♥ 7 4 ♦ A 8 6 2 ♣ A K 9 4 3</p>	<p>♠ A 7 4 ♥ A K Q 10 2 ♦ Q 4 ♣ 10 6 5</p>
É						
Ny      K						
D						
	<p>♠ Q 9 8 2 ♥ 5 3 ♦ K 9 7 5 ♣ Q J 8</p>					

2. Északnak a hosszú treff mellett nyilván legalább négyes kárója is van, különben nem lehetne biztos abban hogy a partnerének treff a színe. Több gondunk is van: a „szellős” adu szín, a hiányzó kőr dáma és a kevés kézi átmenet. Legjobb esély Észak dubló pikk ászára játszani, ugyanis ebben az esetben minden 3-2 kőr elosztás jó nekünk. A helyes játék tehát: káróval ébberbe, kis pikk a királyhoz. Ha ütöttünk,

nem szabad még kőrt lopni, mert ha Észak fölénk lop az ásszal, ki kell még adnunk az adu bubit. Ezért a pikk király ütése után az asztalról kis adut hívunk, ezután már a kőr magasra lotható. A teljes kiosztás:

<p>♠ 10 8 2 ♥ 10 2 ♦ A K Q 8 7 5 ♣ 7 4</p>	<table border="1" style="border-collapse: collapse; width: 100px; height: 100px; margin: auto;"> <tr><td style="text-align: center;">É</td></tr> <tr><td style="text-align: center;">Ny      K</td></tr> <tr><td style="text-align: center;">D</td></tr> </table>	É	Ny      K	D	<p>♠ K Q 7 6 4 ♥ A K J 9 5 4 ♦ 4 ♣ A</p>	<p>♠ A 3 ♥ 7 6 ♦ 10 6 3 2 ♣ K 10 8 3 2</p>
É						
Ny      K						
D						
		<p>♠ J 9 5 ♥ Q 8 3 ♦ J 9 ♣ Q J 9 6 5</p>				
<p>3.</p>		<p>♠ K Q 6 5 4 ♥ 7 4 ♦ K Q 8 7 5 4 ♣ –</p>				
<p>♠ A 9 ♥ K 6 5 ♦ 10 3 ♣ K Q J 10 4 2</p>	<table border="1" style="border-collapse: collapse; width: 100px; height: 100px; margin: auto;"> <tr><td style="text-align: center;">É</td></tr> <tr><td style="text-align: center;">Ny      K</td></tr> <tr><td style="text-align: center;">D</td></tr> </table>	É	Ny      K	D	<p>♠ J ♥ A J 9 8 3 ♦ A 9 2 ♣ A 9 8 5</p>	<p>♠ 10 8 7 3 2 ♥ Q 10 2 ♦ J 6 ♣ 7 6 3</p>
É						
Ny      K						
D						

Furcsa részleges eliminációra van lehetőségünk! A pikkot simán el tudjuk tűntetni egy lopással, majd kárót hívunk,



abban a reményben, hogy Délnek dubló bubit osztottak ebben a színben. Ha így van, a felvétel otthon van, akár átüti Észak a kárót, akár nem. Ha Északnál király-dáma-bubi vezetésű volt a káró, még mindig megmarad a kőr impasz lehetősége.

4. A felvevő treffje nyilván hármás, hiszen ötödik mariázsból a partner nem kezdett volna kis lappal (akkor egyébként sem lenne igazán buktatási esélyünk). Ha a treff király van Nyugatnál, akkor az mindenképpen üt, nem sürgős most rögtön meghívni. Treff királyt és még két ászt nincs értelme a passzos Nyugathoz képzelni, ha azonban nála van a két piros ász, akkor esetleg buktathatunk káró lopással, ezért most azonnal kárót kell hívunk.

A teljes kiosztás:

<p>♠ Q J 9 2 ♥ A 10 ♦ A 6 5 2 ♣ 8 5 2</p>	<table border="1" style="margin: auto;"> <tr><td style="text-align: center;">É</td></tr> <tr><td style="text-align: center;">Ny      K</td></tr> <tr><td style="text-align: center;">D</td></tr> </table>	É	Ny      K	D	<p>♠ 10 7 5 4 ♥ 5 3 ♦ 10 3 ♣ A J 9 6 3</p>
É					
Ny      K					
D					
	<p>♠ 8 6 ♥ J 9 8 6 2 ♦ 9 7 4 ♣ K Q 10</p>				

5. Fogadjunk szót a „Lavinthal” jelzésnek! Ha nem fordulunk káróra, akkor például az alábbi kiosztásban könnyen teljesül a felvétel:

<p>♠ 9 8 2 ♥ A 6 3 ♦ A J 7 4 ♣ K 10 8</p>	<table border="1" style="margin: auto;"> <tr><td style="text-align: center;">É</td></tr> <tr><td style="text-align: center;">Ny      K</td></tr> <tr><td style="text-align: center;">D</td></tr> </table>	É	Ny      K	D	<p>♠ 6 ♥ Q J 10 9 4 2 ♦ K Q 2 ♣ J 9 5</p>
É					
Ny      K					
D					
	<p>♠ K Q J 4 3 ♥ 7 ♦ 8 3 ♣ A 9 6 4 3 2</p>				

6. Legjobb eséllyel a pikk ász, majd kis adu hívás kecsegtet. Az alábbi kiosztásban a felvevő nyilván beüt az ásszal, hogy pikket tudjon lopni. Teljesítene is, ha bármelyik fekete szín egyenletesen lenne elosztva az ellenvonalon. Így azonban nem kerülheti el két-két pikk és treff kiadását.

A teljes kiosztás:

<p>♠ A 8 ♥ K 10 7 6 5 ♦ Q J ♣ Q 10 8 6</p>	<table border="1" style="margin: auto;"> <tr><td style="text-align: center;">É</td></tr> <tr><td style="text-align: center;">Ny      K</td></tr> <tr><td style="text-align: center;">D</td></tr> </table>	É	Ny      K	D	<p>♠ K Q 10 5 2 ♥ J ♦ 3 ♣ A K J 5 4 3</p>
É					
Ny      K					
D					
	<p>♠ J 9 7 6 3 ♥ A 4 ♦ 10 9 7 4 2 ♣ 9</p>				
	<p>♠ 4 ♥ Q 9 8 3 2 ♦ A K 8 6 5 ♣ 7 2</p>				

7. A játszma – valamint a mostani rejtvények közül jó pár másik – az ez évi válogatóverseny elődöntőjéről való. Buktatási esélyünk igen csekély, kivéve, ha sikerül a felvevőt lépre csalni.

A pécsi Harsányi Sándor pillanatnyi gondolkodás nélkül átütötte a pikk királyt az ásszal és kis treffet hívott. Én, mint felvevő ezt szinglinek gondoltam, beütöttem az ásszal, és miután „tudtam”, hogy balra hosszú pikk és hosszú treff van, kőr király, kőr impasszt játszottam, így sikerült +1 helyett –1-et csinálnom. Bravó Sanyi!

♠ 10  
♥ K J 10 7 2  
♦ Q J 8 4  
♣ J 10 7

♠ K Q 9 6 4  
♥ Q 6  
♦ A 6 5 3  
♣ 6 4

É	
Ny	K
	D

♠ A J 8 7  
♥ 8 4  
♦ 10 9 7 2  
♣ K 8 5

♠ 5 3 2  
♥ A 9 6 5  
♦ K  
♣ A Q 9 6 3

8.

♠ K 10 6  
♥ A K J 9 5 4  
♦ 10 9 3  
♣ 5

♠ Q J 8 7 2  
♥ 7  
♦ J 6 5  
♣ A 9 8 6

É	
Ny	K
	D

♠ 5 3  
♥ 8  
♦ K Q 7 4  
♣ K Q 10 4 3 2

♠ A 9 4  
♥ Q 10 6 3 2  
♦ A 8 2  
♣ J 7

Üres dáma-bubi vezetésű színből meglehetősen veszélyes kezdeni, mellesleg egyes

szakértők a kis lapot javasolják ilyenkor, ha hármasnál hosszabb a szín. A harmadik bubi sem túl vonzó, a treff szín pedig szinte szóba sem jöhet. Marad tehát az adu, ami egyébként is gyakran jó lehet, amikor az ellenfél várhatóan kevés ponttal játszik gémet. Az adott kiosztásban csak a pikk kezdés töm, minden másra gondos ellenjátékkal (pikk bontás időben) a parti buktatható.

9.

♠ K 10 9 6 3  
♥ K Q J 8  
♦ 10  
♣ A 4 3

É	
Ny	K
	D

♠ A 4 2  
♥ A 7 5 4 2  
♦ A K 5  
♣ 7 2

1♠ – 2♥  
4♦ – 4♥  
passz

A 4 káró splinter, négyes adu támogatást ígér és rövid kárót. Arra kéri a partnert, hogy ha plusz ereje van ÉS örül a rövid kárónak, menjen tovább. Természetesen komoly plusz erővel akkor is tovább megyünk, ha a kapott szingli nem ideális. Itt a káró duplikáció miatt jobb leállni gémben.

10.

♠ J 8  
♥ A K Q J 8  
♦ A 4 2  
♣ K 4 2

É	
Ny	K
	D

♠ Q 10 6 5 4 3  
♥ 5 4 3  
♦ 8 5  
♣ A 3

1♥ – 1♠  
2 szan – 3♠  
3 szan – 4♥  
passz

Az 1 pikk válasz jobb, mint az azonnali kőr emelés, mert hátha 3-4 pikk van a partnerünknel. A 2 szan licit 18-19 pontot ígér egyenes elosztással. A 3 pikk licit kényesítő, legalább ötös szín, a 3 szan tagadja a hármes pikkot.

### Beküldendő – házi feladat

Hogyan játssza Nyugat csapatversenyen az alábbi 6 pikk felvételt?

Az ellenfél végig passzolt, az indulás kis pikk, mindenki ad.

♠ K Q 9 6 2	É	♠ A J 10 5
♥ A 4	Ny      K	♥ Q 10 8 3
♦ A Q 6	D	♦ 7 4
♣ A K 10		♣ J 5 3

Mindenképpen kiáll egy kőr ütés, ezért fő esélyünk az, hogy a káró impassz ül és vagy sikerül kimagasítanunk egy kőrt, amire elmegy a kéz harmadik treffje, vagy ha ez nem jött össze, megadjuk a treff impasszt. Ezt a nem túl nagy esélyt némi képp növelhetjük, ha megpróbálunk három kőr ütést szerezni, akkor ugyanis nem kell feltétlenül ülnie a káró impassznak, eshet esetleg a treff dáma.

Az első adut kézben ütjük és a későbbi átmenetek megőrzése érdekében azonnal kőr ász, kőrt hívunk a dáma felé.

a) Ha Észak üt a királlyal és mondjuk adut hív, akkor az asztalon ütünk, még egyet aduzunk és a kőr dámára treffet dobunk. Ha a bubi esett, akkor lehívjuk a treff ászt és királyt, ha esett a dáma terítünk, ha nem esett, akkor aduval az asztalra, magas kőr, káró impassz.

b) Ha Dél üti a kőr dámát, akkor a káró impasszra mindenképpen szükség van. A treff impassz megjátszása előtt viszont ki tudjuk próbálni, hogy magasodik-e a kőr: Dél adu visszahívását az asztalon ütjük, káró impassz, káró ász, káró lopás, kőr lopás. Ha nem lett magas a kőr, akkor aduval megyünk az asztalra a treff impassz megjátszásához.

Azért jobb eleve a kőr dáma felé hívni mint a tízes felé, mert így akkor is három kőr ütésünk lesz, ha KJx volt a színben Északon, és akkor is, ha Kxxx. Utóbbi esetben persze Észak kihagyhatja a második menet kőrt és így csak kettőt ütünk, de azt ütés kiadás nélkül tesszük és már „csak” az egyik olcsó színű impassznak kell ülnie.

Hogyan licitáljuk az alábbi lapokat STANDARD rendszerben?

*Párosverseny, K-Ny bellben, osztó Kelet*

♠ A Q 4	É	♠ K J 8 5
♥ K	Ny      K	♥ A 7 2
♦ K J 7 6 4	D	♦ Q 10 3
♣ A K 9 4		♣ J 10 3 2

Nyugat	Észak	Kelet	Dél
		passz	passz
1♦	passz	1♠	passz
3♣	passz	3♥	passz
3♠	passz	3 szan	körpassz

Számításba jöhet Nyugat lapjával a kissé excentrikus 2 szan indulás is.

Fenti licitmenetben a 3 treff gémforsz, a 3 kőr mesterséges, negyedik szín. A 3 pikk nem feltétlen hármassal, hiszen 2-2-5-4 elosztással kőr fogás nélkül nem igazán tudnánk mit mondani. A késleltetett 3 szan bizonyos kétséget fejez ki a kőr fogások tekintetében, hiszen Kelet licitálhatott volna rögtön 3 szant a 3 treff után.

Tessék? Hogy terített 6 szan van benne? Hát igen. A kérdés azonban nem az volt, hogy mi a legjobb felvétel 26 lapot látva, hanem az, hogy hogyan licitálnánk az asztal mellett, logikusan gondolkodva, csak a saját lapjainkból.

*Szilágyi László*

## Eredmények

### 41. Mecsek Kupa Nemzetközi Bridzverseny Pécs, 2004. január 2-4. Csapatverseny (30 csapat)

1. VBS  
Dumbovich, Gál, Winkler, Viktor
2. Harangozó  
Harangozó, Honti, Szikszai, Surányi M.
3. Topi  
Szatmáry, Hodosi, Szabó Cs., Szentés
4. Nyárádi  
Nyárádi G., Kotányi, Marczona, Minarik A.
5. Szellő  
Szabó I., Szilágyi, Hegedüs G., Balásy Zs.
6. Kiskőrös  
Csehó, Kállay, Martinkó, Kiss Gy.
7. Interface  
Bódis, Szalay, Macskásy, Dombi
8. Csepeli  
Csepeli, Jakab, Széles, Kuttner
9. Eurodönci  
Dienes, Zach, Zelnik, Vékony, Dörnyei Zs.
10. BBE Horn  
Bartis, Kádár, Varga I., Aczél
11. Éliás  
Éliás, Harsányi, Balogh, Gellér
12. Fészek  
Gabos, Réti, Fogaras, Földi
13. BBE  
Marjai Gy., Kisgörgy, Kalmár, Zöld
14. Pécs X  
Starkey, Temesi, Kovácsné, Weisz L.
15. MKKE  
Kerekes, Mezei, Varga S., Fried
16. Dedemama  
Dessewffy A., Dessewffy L., Maky, Madi

#### Párosverseny (69 pár)

- |                     |       |
|---------------------|-------|
| 1. Kákóczki – Sebes | 61,69 |
| 2. Fogaras – Földi  | 59,87 |
| 3. Csepeli – Jakab  | 58,86 |
| 4. Gellér – Balogh  | 58,61 |
| 5. Gál – Viktor     | 57,96 |
| 6. Kerekes – Mezei  | 57,57 |

- |                           |       |
|---------------------------|-------|
| 7. Marjai – Zöld          | 56,59 |
| 8. Zelnik – Zach          | 56,04 |
| 9. Répás – Komor          | 55,81 |
| 10. Biondic – Spiljak     | 55,64 |
| 11. Balásy – Hegedüs      | 55,54 |
| 12. Éliás – Harsányi      | 55,24 |
| 13. Fried – Varga         | 55,10 |
| 14. Szabó I. – Szilágyi   | 54,55 |
| 15. Nagy A. – Hites       | 54,21 |
| 16. Soproni – Varga I. L. | 53,90 |
| 17. Ormay Hp.             | 53,82 |
| 18. Harangozó – Honti     | 53,66 |
| 19. Hegedüs L. – Udvari   | 53,64 |
| 20. Széles – Kuttner      | 53,48 |

### 3 L Kupa Párosverseny 2004. január 24. (42 pár)

- |                                    |       |
|------------------------------------|-------|
| 1. Réti Zsuzsa – Gabos Gábor       | 61,48 |
| 2. Marjai György – Zöld Ferenc     | 58,22 |
| 3. Beck Anna – Trencsényi Agnes    | 56,48 |
| 4. Szabados E. – Kuttner György    | 56,37 |
| 5. Benedek Béla – Nikolits Tamás   | 55,30 |
| 6. Halusz Józsefné – Dörnyei Gábor | 55,23 |
| 7. Poór István – Tichler Krisztián | 54,47 |
| 8. Bánki Zoltán – Hittmann László  | 52,72 |
| 9. Talyigás Péter – Vékony György  | 52,60 |
| 10. Csehó Zoltán – Hodosi Péter    | 52,16 |
| 11. Balogh László – Zwada Ildikó   | 51,67 |
| 12. Vass Katalin – Vida Mihály     | 51,15 |
| 13. Magyar Ádám – Szabolcsi János  | 50,04 |
| 14. Macskásy Ernőné – Hajdu Lajos  | 47,44 |

### Közép-magyarországi MP Párosverseny Budapest I/A

- |                                |       |
|--------------------------------|-------|
| 1. Homonnay – Lakatos          | 57,12 |
| 2. Gál – Winkler               | 55,17 |
| 3. Csepeli – Kovács – Nikolits | 55,02 |
| 4. Szabó – Szilágyi            | 53,85 |
| 5. Kertes – Vég                | 53,08 |
| 6. Dienes – Monori             | 52,65 |



6. Poór – Tichler	52,06	22. Rozsnyai – Bóna	49,26
7. Krieger – Ferenci	51,94	23. Farkas – Artner	49,21
8. Horotyák – Bíró – Patkós	51,68	24. Tasnádi – Garami	49,12
9. Oláh F. – Riborics	51,24	25. Kaderják – Hantal	48,95
10. Bikki – Gergely Z.	51,16	26. Czakó – Janky	48,89
11. Jusztin – Burlacu	51,15	27. Rác – Mérei	48,83
12. Dienes – Bohner	50,91	28. Borbélyné – Toron	48,60
13. Balogh – Popper	50,67	29. Csépán – Kincses	48,47
14. Földesi – Papp	50,09	30. Lévai – Fülöp	48,13
15. Turjászki – Szabó	49,93	31. Pavlik – Juvancz	47,93
16. Nyárádi Zs. – Szemere	49,64	32. Koncz – Koncz	47,85
17. Turcsányi – Pátkai – Csongrádi	49,51	33. Saródy – Mahder	47,25
18. Dézsi – Palócz	49,50	34. Sötét – Sugár	47,11
19. Vörös – Forgács	49,36	35. Harsányi J. – Varga J.	46,82
20. Marcin – Szücsi	49,21	36. Simonyi – Csonka	46,34
21. Seres – Szombati – Várnai	48,97	37. Szerb – Varga	46,23
22. Söpkézné – Tölgyesi – Zwada	48,76	38. Dobóczyk – Gelencsér	45,52
23. Keresztény – Revitzky	48,75	39. Pártos – Pongrácz	45,35
24. Ferge – Siba	48,61	40. Korn – Stein	45,31
25. Just – Meggyesi	48,42	41. Szabó – Kelen	44,51
26. Gergely – Tala	48,23	42. Mádai – Rieger	42,39
27. Németh – Jeszenkovits	47,93	43. Gajdos – Vági	38,34
28. Tanos – Benedek	46,97		
29. Keleti – Szalkai	46,87		
30. Soproni – Varga – Varga	46,74		
31. Körmendy – Szigeti Gy.	46,57		
32. Jung – Horváth	43,88		

## IV.

1. Herczegfalvy – Blancz	57,70	<b>Offi-Comp Kupa Párosverseny</b>	
2. Pásztor – Fábián	56,76	2004. február 14. (48 pár)	
3. Ligeti – Vincze	56,09		
4. Honyek – Rapp	54,74	1. Fogaras András – Kovács András	60,39
5. Boóc – Boóc	53,88	2. Surányi Marcell – Vida Mihály	58,46
6. Simonidesz – Spánik	53,77	3. Nyárádi Gábor – Nyárádi Gabi	58,36
7. Kovács – Patzkó	53,66	4. Kákóczki Ilona – Sebes Gábor	57,24
8. Szűcs – Kövesdi	53,64	5. Nyárádi Ibolya – Nagy István I.	56,88
9. Kertai – Hézső	53,35	6. Marjai György – Zöld Ferenc	56,83
10. Arató II. – Mihály	53,20	7. Udvari Szabolcs – Hegedűs László	56,83
11. Pós – Meskó	52,57	8. Szabados E. – Kuttner György	54,84
12. Horváth – Susits	52,50	9. Kardos János – Nádas András	54,70
13. Dózsa – Reich	51,70	10. Kolosi Tamás – Kraicsovits F.	54,69
14. Takácsi Nagy hp.	51,65	11. Kuttner Zoltán – Keszthelyi K.	54,69
15. Bánkúti – Vashegyi	51,15	12. Magyar Bernadett – Argay Gyula	54,66
16. Oláh – Zách	50,87	13. Vass Katalin – Macskásy Ernő	54,61
17. Fűzes – Haraszti	50,75	14. Beck Anna – Trencsényi Ágnes	53,95
18. Bodnár – Bodnár	50,26	15. Fövényi Mihály – Gyulai András	53,34
19. Hazai – Újlaki	50,01	16. Macskásy Ernőné – Hajdu Lajos	53,31
20. Burian – Gröbler	49,71	17. Andrásfai Béla – Lukácsi László	53,13
21. Retteghy – Vizsy	49,70	18. Welker Jácint – Topolyi Magdolna	53,05
		19. Bleuer Miklós – Gráf Gábor	52,73
		20. Zalai Ágnes – Just Réka	51,66
		21. Dienes Ödön – Vékony György	51,32
		22. Gabos Gábor – Szabó Csaba	51,01
		23. Rapp Dániel – Honyek András	50,87
		24. Klein László – Szalka Péterné	50,83

# BRIDZSÉLET

ISSN 0133-6886

Kiadja a Magyar Bridzs Szövetség  
1122 Budapest, Böszörményi út 20-22. VI. em.

**Félfogadás:** hétfő-kedd 11-15 óráig

**Tel.:** 387-3148; **Fax.:** 375-0693

**Szerkesztőség:** 1122 Budapest, Böszörményi út 20-22.

Tel.: 06-30-982-6516; E-mail: [bridzselet@axelero.hu](mailto:bridzselet@axelero.hu)

**Főszerkesztő:** Nagyiván Gábor

**Szerkesztőbizottság:** Nádasi Tibor, Szilágyi László, Varga István

**Tördelőszerkesztő:** M. Beck Anna

**Következő lapzárta:** 2004. április 15.

**Bankszámlaszám:** MKB 1052 Budapest, Szent István tér 11.

10300002-20382588-00003285

**Előfizetési díj egy évre:** 2500 Ft

**Külföldre:** 6000 Ft

**Nyomdai munkák:** Alfadat-Press Kft.

2800 Tatabánya, Vértanúk tere 18.

Potacím: 2803 Tatabánya, Pf.: 332

**Felelős vezető:** W. Csoma Éva

URÁNIA NEMZETI FILMSZÍNHÁZ



BEREG, ÁRVÍZI ÚJJÁÉPÍTÉS

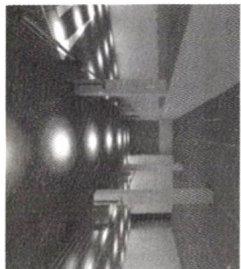
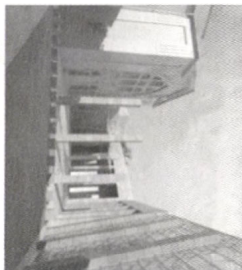
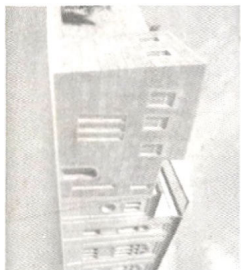
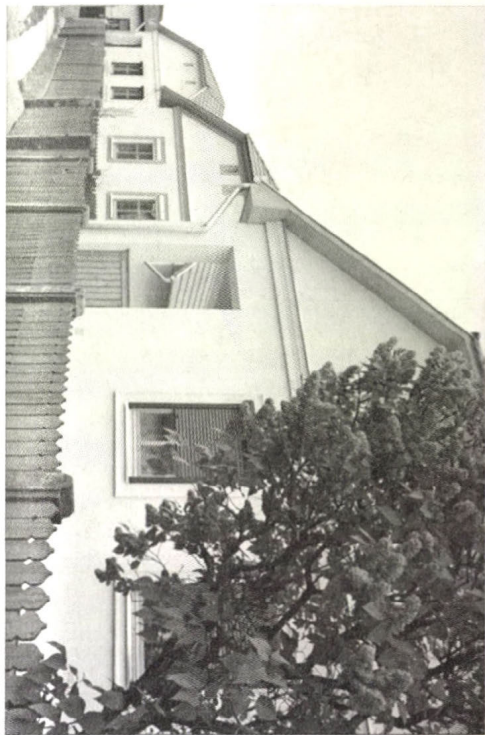

HOLOCAUST EMLÉKHELY

SZÉPMŰVÉSZETI MÚZEUM

**MÁNYI ISTVÁN ÉPÍTÉSZ STÚDIÓ KFT.**

H-1012 Budapest, Mátray utca 4. T/F: 22 47 100 [manyistudio@manyistudio.hu](mailto:manyistudio@manyistudio.hu)



# BRIDZSÉLET

A Magyar Bridzs Szövetség tájékoztatója

XLVI. évfolyam 2. szám

2004. március-április

Ára: 500 Ft

## Négyszeres



**Argay Gyula negyedszer nyerte meg az Országos Párosbajnokságot, partnere ezúttal Kelen Károly volt.**

## Tartalom

Országos Csapatbajnokság . . . . .	3	Játsszunk együtt! . . . . .	36
IBBF, 2004 . . . . .	9	Internet . . . . .	39
Tojáshej . . . . .	17	Zsúriasztal . . . . .	44
Topok és nullák . . . . .	22	Rejtvény . . . . .	47
Női sarok . . . . .	26	Licitfórum 40. . . . .	49
A legösszeszokottabb magyar pár . . . . .	31	Rejtvény – megoldások . . . . .	56
Élősarok . . . . .	32	Eredmények . . . . .	59

### Magyar Klub a Bridge Base-en

Örömmel értesíték mindenkit, hogy néhány hetes előkészítés után megalakult a Bridge Base Online magyar klubja. Klubalapításunk célja, hogy a Bridge Base felületén játszó magyarok könnyebben egymásra találjanak és együtt játszhassanak. A klub tagjai üzenetben értesülnek a megrendezendő versenyekről és a klub egyéb programjairól. Ez utóbbiak közül kiemelném a május 9-i első Offline találkozónkat, amelyre Budapesten az Ecsed utcában kerül majd sor, így minden régi és új klubtag részt vehet a bográcsolással, sörözéssel összekötött találkozóon.

Klubversenyeink rendszeressé váltak, nyílt versenyeinkeken pedig a klub tagjai külföldi párokkal mérhetik össze tudásukat. Az egyéni és páros versenyek mellett csapatmérkőzéseket is rendezhetünk a klubon belüli szabad játék mellett.

#### Az első hetek eredményei és céljaink

A klub megalakulása óta jelentősen megnőtt a BBO magyar tagjainak száma, a klub létszáma pedig a 250-hez közelít. A BBO klubjai közül a magyar klub a legaktívabbak közé tartozik. Nagyon örülök annak, hogy állandó klubbal nem rendelkező vidéki városok, falvak bridskedvelői a klub révén be tudnak kapcsolódni a magyar bridszéletbe. A fiatalok, kezdők, újrakezdők pedig az élő versenyek előtti első szárnypórbálgatásait klubunkban

tehetik meg. A klub keretein belül ugyanakkor lehetőségünk van arra, hogy az élmezőnyhöz tartozó játékosokkal üljünk egy (virtuális) asztalhoz, akár partnership keretében is.

Nagyon jó érzés látni, hogy egyre több határon túl élő magyar lép be klubunkba: erdélyi, felvidéki, olasz, amerikai, kanadai, holland, svájci, izraeli, sőt, brazil klubtagjaink is vannak.

Április közepén Nagyiván Gábor több mint 50 néző előtt megtartotta első interaktív online edzését az eliminációs technikáról. Külön örömeinkre szolgált, hogy több válogatott játékosunk is figyelemmel kísérte az edzést. Több nagymester játékosunk vállalta, hogy a következő hónapok folyamán ingyenes online edzést tart a klub tagjai számára.

#### Honlapunk

Folyamatosan fejlődő honlapunkon a [www.bridgebase.hu](http://www.bridgebase.hu)

oldalon érdekes cikkeket, a BBO-n játszott licitrendszerereket, feladványokat helyezünk el. Versenynaptárunkban pedig több napra előre meghirdetjük aktuális programjainkat, versenyeket.

Továbbra is várom a jelentkezéseket a [szemrobber@bridgebase.hu](mailto:szemrobber@bridgebase.hu) e-mail címen. Egyéb információért a 30-3694378-as mobilszámon vagyok elérhető.

*Szemere Róbert*

## Csepeli Miklós

## Országos Csapatbajnokság

## Elődöntő-Döntő

A Bridzsélet előző számában már volt némi célzás a középöntő eredményeire, de tudósítás a mérkőzésekről nem volt. A lényeg: a legjobb négy közé a tavalyi évhez hasonlóan idén is négy budapesti csapat jutott. Egyetértek azokkal a véleményekkel, amelyek ennek ellenére nem akarnak változtatni a kiíráson. Ugyanis a vidéki bridzs színvonalának emelése érdekében mindent el kell követni. Ehhez talán az is hozzájárul, ha több vidéki játékos találkozik két napi kemény csatában a középöntőben. Az elődöntőben a budapesti bajnok Royston a „régidők fociját” játszó Elastronnal, míg a Galim Harangozókkal játszott. Az elődöntő 10. partijában 4 pikk volt a népszerű felvétel Dél kezéből.

O: Kelet	♠ 10 8 3
Ált. bell	♥ A 9 8 7 6 4 3
	♦ Q
	♣ 7 3
♠ K	♠ A 6 5
♥ J 5 2	♥ K Q 10
♦ K 10 4 3	♦ 8 7 6 2
♣ K Q J 10 8	♣ 9 6 4
	♠ Q J 9 7 4 2
	♥ –
	♦ A J 9 5
	♣ A 5 2

Nikolits Tamás a treff indulást azonnal vette, és az asztalon ellopva három kárót, tízet ütött. Két asztalon a treff indulást érthetetlenül kihagyták, a Nyugatok azonban nem találták ki a gyilkos pikk király hívást, így a felvevők itt is teljesítettek.

14. leosztás	♠ Q 6
O: Kelet	♥ Q 10 5 3 2
Ált. mans	♦ Q 7
	♣ 10 6 5 3
♠ A K J 10 5	♠ 9 8 3
♥ K 9	♥ –
♦ J 6 5	♦ A 10 9 3 2
♣ A 7 4	♣ K Q J 9 2
	♠ 7 4 2
	♥ A J 8 7 6 4
	♦ K 8 4
	♣ 8

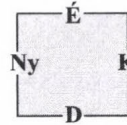

Az Elastron-Royston mérkőzésen a Zárt teremben Kelet elindította indulóerős lapját, végül a 4 pikkben a felvevő tizenhármat ütött. A Nyílt teremben a Keleten ülő játékos meglepetésre nem indult, Dél 2 kör licitjét kontra, és egy igen szerény 3 kör licit követte. Kelet most feltámadt és meg sem állt 6 káróig, melyet kör ász indulásra könnyedén teljesített.

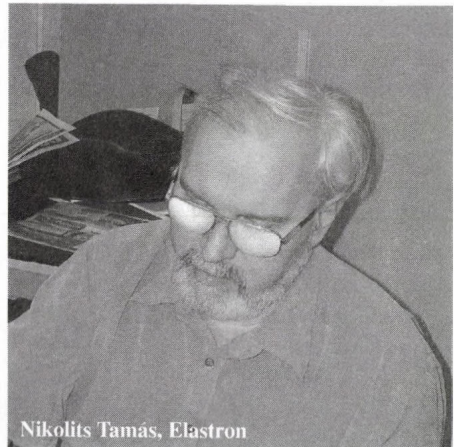

Nikolits Tamás, Elastron

26. leosztás

♠ 10 7 3

O: Kelet

♥ J 8 7 5 3 2

Ált. bell

♦ 7 2

♣ 5 3

♠ A J 8 5 2

♠ K Q 9

♥ A 10

♥ K 9 6 4

♦ Q J 8

♦ 10 9 6

♣ A 8 4

♣ K 7 6

♠ 6 4

♥ Q

♦ A K 5 4 3

♣ Q J 10 9 2

A Nyílt teremben Kelet a bukhatatlan 3 szanzadut játszott. A Zárt teremben a licit így alakult:

Nyugat	Észak	Kelet	Dél
		passz	1♦
1♠	passz	3♠	passz
4♠	körpassz		

Kelet talán 2 kárót mondhatott volna a pikk emelés helyett. A 4 pikkben egyetlen probléma van: a kőr szín kezelése. Az ellenvonal három káró hívással startolt. Dél a „nagy” káró ötössel lopatta partnerét, amit az éber Észak észre is vett, így a magasabb rangú színt hívta. A felvevő ütötte a kőr ászszal a dámát, aduzott, és némi gondolkodás után eltalálta a kórt. A játék nem egyértelmű, hiszen egy jó játékos a Q-J-x-ből a dámát teszi olyan helyzetben, amikor a partner már ki van iktatva a játékból, és a felvevő megtévesztése a cél. Ezt könnyebb megtenni, ha a felvevő saját maga nyúl a színhöz, így az ellenjáték talán némileg segített a felvevőnek. Aki Dumbovich Miklós lévén valószínűleg mindig teljesített volna.

A 28. partiban 6 pikk volt a kedvenc felvétel. Természetesen ez nem teljesíthető, szemben a 6 szanzadual.

Dumbovich Miklós, Elastron

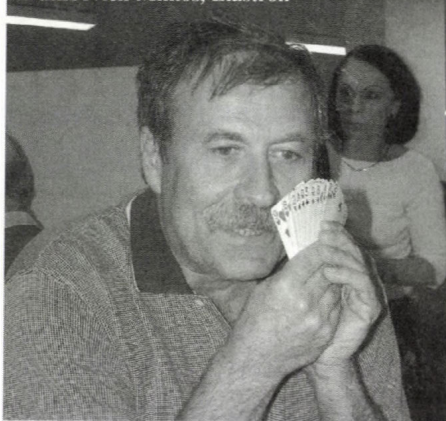

O: Nyugat

♠ –

É-D bellben

♥ J 7 6 5 4 2

♦ Q 5 3

♣ 10 8 7 4

♠ A K Q 9 7

♠ 8 6 2

♥ 8

♥ A K 9

♦ A J 9 7

♦ 8 6 2

♣ K Q 2

♣ A J 9 5

♠ J 10 5 4 3

♥ Q 10 3

♦ K 10 4

♣ 6 3

Az ellenjáték feladatot adhat a felvevőnek, amikor kárót hív az asztalról. Elcsépeelt téma, hogy figura-tízestől a figurát kell tenni, de ez egy szem felvétel esetében nem könnyű.

Az elődöntőben végül az Elastron a kezdeti bizonytalankodás után könnyedén vette az akadályt, a Galim mindössze 5 ponttal diadalmaskodott. Gál Péter egyszer mellényült, de a jó játékosokra az a jellemző, hogy akkor tévednek el, amikor mindegy.

A 64 leosztásos Elastron-Galim döntő második partija a Galimnak hozott pontokat.

O: Kelet	♠ J 10 7 6												
É-D bellben	♥ A 10 9												
	♦ 10 5												
	♣ A J 9 6												
♠ 4													
♥ 5 3													
♦ A K 6 4 3 2													
♣ K 10 8 7													
	<table border="1"> <tr> <td></td> <td>É</td> <td></td> </tr> <tr> <td>Ny</td> <td></td> <td>K</td> </tr> <tr> <td></td> <td></td> <td></td> </tr> <tr> <td></td> <td>D</td> <td></td> </tr> </table>		É		Ny		K					D	
	É												
Ny		K											
	D												
	♠ K 9 8 3 2												
	♥ J 7 4 2												
	♦ Q 8 7												
	♣ 2												
	♠ A Q 5												
	♥ K Q 8 6												
	♦ J 9												
	♣ Q 5 4 3												

A Zárt teremben a modern időkben általános 2 pikk licitet körpassz és hatalmas bukás követte. Keletet nem zavarta még a négyes kőr mellékszín sem. A -150 nem tűnt különösen érdekes eredménynek, egészen az egyeztetésig, ugyanis Gál Péter Dél lapjaiból 4 kórt teljesített! A licit:

Nyugat	Észak	Kelet	Dél
		passz	1 szan
3♦	kontra	4♦	4♥
körpassz			

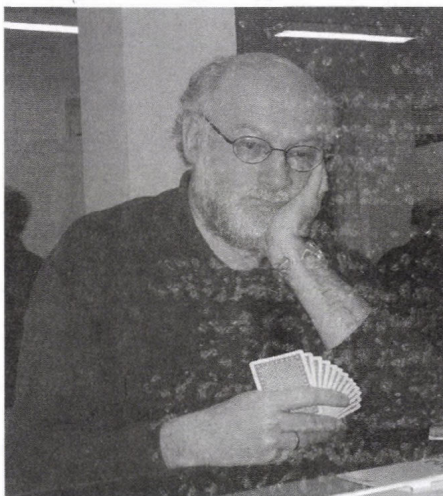

Az ellenjáték nem tette különösebben próbára a felvevőt: két magas káró után pikk hívás következett. A felvevő mindent kitalált: impasszt adott a kőr bubi ellen és a treff színt is megoldotta a dáma azonnali hívásával, majd a tízes elleni impasszal. Nyugat helyesebben tette volna, ha méla lesben ül és nem licitál.

5. leosztás	♠ A 8 6												
O: Észak	♥ 4												
É-D bellben	♦ A 10 3 2												
	♣ A K 8 6 4												
♠ J 10 9 2													
♥ K 7													
♦ K J 8 5 4													
♣ Q 9													
	<table border="1"> <tr> <td></td> <td>É</td> <td></td> </tr> <tr> <td>Ny</td> <td></td> <td>K</td> </tr> <tr> <td></td> <td></td> <td></td> </tr> <tr> <td></td> <td>D</td> <td></td> </tr> </table>		É		Ny		K					D	
	É												
Ny		K											
	D												
	♠ 5												
	♥ A J 8 6 3 2												
	♦ 7												
	♣ J 7 5 3 2												
	♠ K Q 7 4 3												
	♥ Q 10 9 5												
	♦ Q 9 6												
	♣ 10												

A Zárt terem Észak-Dél párja meglegedett a 4 pikk felvétellel, de ez is bukott egyet. Ilymódon a Galim megszúrta 5 ponttal a Nyílt termi fiaskót: 6 pikk -3.

A licitet Észak 1 treffel indította, Kelet 2 kőrjére Dél kissé erőltetetten 2 pikkot mondott (helyesebb lett volna kontrázni), így Északot már nem lehetett megállítani. A 4 pikk valószínűleg csak nyílt lapokból teljesíthető. A kőr király indulás után Nyugat a pikk bubit hívja. A felvevő üt az ásszal, kézbe jön a pikk királlyal, kórt lop, lehívja a treff ászot, treffet lop, üt a pikk dámával és utolsó pikkjével végállásba teszi Nyugatot, asztalról treffekeket dobva. Nyugatnál csak kárók maradnak, így a felvevő egy káró kiadásával teljesít.

8. leosztás  
O: Nyugat  
Ált. mans

♠ K J 10  
♥ K Q 7 2  
♦ 7 6 5 4  
♣ A 2

♠ A Q 6  
♥ A J 6  
♦ K 3 2  
♣ K Q J 8

	É		♠ 5 4 2
Ny	—	K	♥ 9 8 4
	—		♦ Q J 9 8
	D		♣ 9 5 3

♠ 9 8 7 3  
♥ 10 5 3  
♦ A 10  
♣ 10 7 6 4

A Nyílt teremben a licit a következő volt:

Nyugat	Észak	Kelet	Dél
passz (!)	1 szan	passz	passz
kontra	passz	2♦	passz
2 szan	körpassz		

Az Olvasó nyilván arra gondol, hogy Nyugat „erős passz” rendszert játszik. A valóságban Kovács Misinek kicsit korai volt az időpont... A felvételben kör kettes indulásra Misi kilencet ütött, a semleges káró indulás megizzaszthatta volna.

Nagy lappal passzolni – ez a mottója a 36. leosztásnak is.

O: Nyugat  
Ált. bell

♠ 10 2  
♥ A Q J 6 5 4  
♦ 9 6  
♣ J 9 5

♠ 9 7 6  
♥ 2  
♦ 10 7 5 4  
♣ 10 8 7 4 3

	É		♠ A Q J 4
Ny	—	K	♥ K 9 8 7 3
	—		♦ K
	D		♣ A K 2

♠ K 8 5 3  
♥ 10  
♦ A Q J 8 3 2  
♣ Q 6

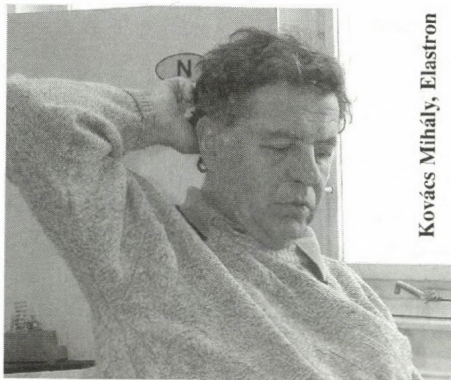

Kovács Mihály, Elastron

A Nyílt teremben a 2 kör indító licitet három passz követte. Kelet helyén Dumbovichnak 20 pont nem volt elég a licithez. A treff ász és király után a káró király következett. A felvevő, Trenka Péter, teljesíthetett volna, ha a kör tizest körbeengedi. A káró király hívásból azonban jogosan arra következtetett, hogy a pikk ász is Keleten van. A kör királyt ezek után Nyugathoz képzelte (így jár, aki ilyen alaposan eleméz) és átütötte a tizest a dámával. Egy bukás lett az eredmény. A másik asztalon Winkler Gábor szintén passzolt Kelet lapjával, Nikolits azonban Dél helyén 3 kárót mondott, ezt Gábor a sor végén már nem tűrte, kontrázott. Három bukás lett a vége a 4 treff felvételnek.

52. leosztás

♠ 7  
O: Nyugat  
Ált. bell  
♥ Q 8 6 4 2  
♦ K Q 2  
♣ A 5 4 3

♠ 9 6 2  
♥ A K J 10 5 3  
♦ 4 3  
♣ Q 10

	É		♠ K Q J 8 5 3
Ny	—	K	♥ —
	—		♦ A J 8 5
	D		♣ J 9 7

♠ A 10 4  
♥ 9 7  
♦ 10 9 7 6  
♣ K 8 6 2

A Nyílt teremben Kelet 3 pikket gondatlanul teljesített. Érdekes azonban, hogy amennyiben Dél a pikk A-10-4-ből elindul a négyessel, az asztalról rá kell tenni a kilencest, különben meghal az asztal. A kőrász-királynak annyi! Kelet, miután az indulást a kezében vette, még kitheti a káró bubit, de Észak erre kis treffet hív Dél királyához, adu ász, adu tízes és vége... Kis treff indulásra azonban nem lehet teljesíteni, ha Észak üt az ásszal és a pikk he-test játssza vissza. Dél a királyra kis pikket tesz (!), így nem kerül végállásba, és később a treff királlyal ütésbe kerülve pikk ász, pikk tízessel halottá nyilvánítja az asztalt.

A Zárt teremben Nyugat gyenge kettes 2 kőr indulása ellenére is gémet játszott pikkben Kelet-Nyugat. Dél a treff hatossal indult, Észak ütött az ásszal és a káró királyt hívta, melyet Kelet helyén Homonnay Géza szemrebbenés nélkül kihagyott. Dél nem segítette partnerét a legkisebb káróval, hanem lapszámot (!) jelzett. Így a csapda bezárult, káró folytatásra a gém teljesült.



Homonnay Géza, Galim



Linczmayer Lajos, Eliastron

53. leosztás

O: Észak  
É-D bellben

♠ K Q 9 7 2  
♥ Q 10 5  
♦ 3  
♣ 10 9 6 2

♠ J  
♥ K J 9 7 3 2  
♦ J 9 5  
♣ J 7 5

É K A 10 6 5 4 3  
Ny K ♥ A 8  
D K ♦ A 6 4  
♣ A Q

♠ 8  
♥ 6 4  
♦ K Q 10 8 7 2  
♣ K 8 4 3

A Nyílt termi Észak Multi 2 kárója némi zavart okozott, így Kelet-Nyugat megelégedett a 4 pikk felvétellel. A 6 pikk egyébként csak Nyugat kezéből teljesíthető, Kelet elbukja kőr indulásra. A Zárt teremben a 2 kőr gyenge kettes nyitó licit ellenére nem indult Dél kőrrel az alábbi licitmenet után:

Nyugat	Észak	Kelet	Dél
	2♥	kontra	passz
2 szan	passz	3♠	passz
4♥	passz	6♠	körpassz

Dél a káró királlyal kezdett, így a felmagasodó treff tízesre eldobható a kőr nyolcas. Dél azzal védekezett, hogy Észak

nem kontrázta meg a 4 kőrt... a vitát az egyeztetésnél a győzelem berekesztette.

61. leosztás	♠ 9 8 6 4 3		
O: Észak	♥ 10		
Ált. bell	♦ 6 5		
	♣ 8 7 4 3 2		
♠ Q J 5		É	♠ A 7
♥ 7 4 2		Ny	♥ J 3
♦ Q 9 7 4		K	♦ A K J 10 3 2
♣ K 10 6		D	♣ A 9 5
	♠ K 10 2		
	♥ A K Q 9 8 6 5		
	♦ 8		
	♣ Q J		

Kelet 1 káró indulására mindkét Dél 4 kőrt mondott. A sor végén a Keletek kontráztak. A 4 kőr licitet az egyik asztalon súlyos kritika, a másikon dicséret illette. Utóbbinál Nyugat 5 kárót mondott, az előbbinél passzolt. A partiban azonban a Galim hiá-



ba írt 800+100-at, a végső győzelem az elmúlt 30 évben sok sikert megélt Elastron (leánykori nevén Taurus) csapaté lett. Az utóbbi évek szoros vereségei után szoros győzelmet ünnepelt a csapat. Ehhez a tudósító is hozzáadott egy keveset: a szezon elején átigazolt az IBE soraiba...



Továbbra is a csúcson, 2004 bajnokcsapata az Elastron:

Nikolits Tamás, Kovács Mihály, Linczmayer Lajos, Dumbovich Miklós, Zoller Róbert és Szalka Tamás



## Varga István

## IBBF, 2004

Idén ismét a Hotel Griffben került megrendezésre az IBBF, amelynek nevéből szerintem most már – hagyományok ide, hagyományok oda – célszerű lenne elhagyni a nagy „I” betűt, mivel a verseny nemzetközi jellegét néhány külföldön élő sporttársunk két-három ismerőse biztosítja, akik elkísérik barátainkat „haza”.

A nyitó versenyszámról nincsenek személyes élményeim, ezért beszámolómat a vegyespárossal kezdem, amelyet viszont, az általam az előbbieken elmondottakkal ellentétben, az Ecsed utcában bonyolítottak le.

Szokásos vegyespáros partneremmel, Nagy Ellyvel játszottam, és Észak-Dél vonalon ülve az utolsó pénzdíjas helyen végeztünk, azaz ötödikek lettünk, de ez nem jelentett maradéktalan örömet, főleg nem az én számomra. Nagyon régen voltam utoljára ilyen dekoncentrált, mint ezen a versenyen. Négy-öt partit is elrontottam ezen okból, ami egyfordulós versenyről lévén szó, nem kis teljesítmény. Nem véletlenül mondta partnerem néhány nap múlva, hogy ha csak az átlagos formámat hoztam volna, simán megnyertük volna a vonalunkat. (58,39% volt a győztes eredménye, 56,25% a miénk.) Ez persze dicséretet is rejtett magában, utalva más alkalmakkor nyújtott játékomra, én mégsem örültem, mert tudtam, hogy sajnos igaza van. Inkább saját magában szokta keresni a hibát, de ott most nem találhatott, bennem viszont...

Az első partit rögtön annak illusztrálására szánám, hogy miket „követtem el”, azután leszálok erről a vonalról.

3. leosztás ♠ 10 9 7 2  
O: Dél ♥ A J 8 7 3  
K-Ny bellben ♦ 9 4 3

♣ K  
♠ 8 6 4 3 ♠ Q J 5  
♥ 9 5 2 ♥ K 10 6  
♦ K Q 10 6 2 ♦ 8 5  
♣ 7 ♣ A Q 9 6 5

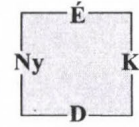

♠ A K  
♥ Q 4  
♦ A J 7  
♣ J 10 8 4 3 2

A licit nem igazán érdekes, a lényeg az, hogy Észak helyén 2 kört játszottam. Kelet pikk figurával indult, majd, megütve a treff királyomat, újabb pikket hívott. Én az asztalról egy újabb treffet kértem, és teljesen gyanútlanul beletettem a kézi kör hármast. Ekkor Nyugat az asztalra helyezte a kör ötöst, és én feljajdultam. A kapkodás és a figyelmetlenség ritkán jó, de a bridzsasztalnál különösen káros tud lenni, mint most is. Remélem, a sporttársak közül senkinek sem jutna eszébe hasonló helyzetben, hogy megpróbálja kicserélni a kijátszott kártyát. Ez éles ellentétben áll a szabályokkal, a fair play-vel és a jó erkölccsel egyaránt. Én is megadóan – bár persze korántsem rezzenéstelen arccal – türtem, hogy a nyolckilenc ütést sejtető felvételben kettőt buktam. A 80%-os parti helyett 10%-ot írtam fel, és, ami különösen bántott, a partnerem is. Ellenfeleim ugyanolyan elégedetten nyugtázták a történetet, mint amilyen szomorúan én.

Szóval, ilyesfajta harci tetteim voltak ezen a napon. Szerencsére más eseményekről is be tudok számolni. Rögtön az előbbi leosztás pár-partijában pl. visszavágtunk ellenfelünknek. Mielőtt azonban az adott partiban történeteket ismertetném, jöjjön egyfajta felvezetés. Ha ez egy bulvárlap lenne, úgy fogalmaznék, „a verseny a káró szín jegyében telt”. Itt azonban inkább az a mondat látszik stílszerűnek, hogy az általam érdekesnek talált partik mindegyikében fontos szerep jutott a káró színnek.

4. leosztás ♠ A 5 4  
 O: Nyugat ♥ A Q 3  
 Ált. bell ♦ 7 6 4  
 ♣ K 6 4 3

♠ K J 6 ♠ Q 9 7 2  
 ♥ J 8 ♥ -  
 ♦ 9 8 3 ♦ A K Q J 10 5 2  
 ♣ A 10 9 7 2 ♣ 8 5

♠ 10 8 3  
 ♥ K 10 9 7 6 5 4 2  
 ♦ -  
 ♣ Q J

É  
 Ny — K  
 D

Nyugat passza után Standard 1 treffet licitáltam, amire rendre 3 káró, 4 kőr és 5 káró következett. Most jöttem újra én. Pontom ugyan alig van, de nincs elvesző érték, csupa kontroll, minden figurám hasznos. A partnerem bellben 4 kőrt licitált az adu ász-dáma nélkül! Az 5 kőr szerintem vitathatatlanul helyes licit. Arról nem beszélve, hogy a pontok eloszlását azt hiszem, joggal képzeltem kissé másként, mint ahogy az a valóságban volt. Az 5 kőr felvétel persze pikk indulásra bukna, de Nyugat aligha hibáztatható, hogy nem ezt az extrém indító kijátszást választotta. Káró indulásra a felvétel könnyen teljesült. Ráadásul a 6 káró csak egyet bukott vol-

na, s ezt férfi ellenfelünk föl is hánytorgatta hölgypartnerének, mondván, ő „egyenes bridzset játszik, őrá lehet építeni”. Én inkább úgy mondanám, akivel szemben ezt az 5 kőrt le kell menteni egy párosversenyen, az erősen konzervatív bridzset játszik, ez utóbbiak viszont Kelet lapjával nem mondanának 3 kárót az 1 treffre, hanem 1 kárót, majd a 4 kőr-passz-passzra 4 pikket, s innen kezdve vagy mi játszunk 5 kárót (esetleg kontrával) teljesítve, vagy az ellenfél csendben elbukja az 5 kőrt – pikk indulásra. A 6 káró licit tehát egyfajta fából vaskarika, de ehhez az elemzéshez mindenképpen hozzá kell tennem, hogy ez az én magánvéleményem, semmi esetre sem valamiféle alapvető bridzsigazság.

De a potenciális káró felvételek szériája csak most kezdődött. A most következő partiban Északnak jutott nagyobb adag lap az ominózus színből.

10. leosztás ♠ J 9 7  
 O: Kelet ♥ Q J  
 Ált. bell ♦ K Q 10 9 8 7 4 3  
 ♣ -

♠ Q 6 5 4 3 ♠ K 10 8  
 ♥ 9 7 4 ♥ A 6  
 ♦ - ♦ A 6 5  
 ♣ K J 5 4 3 ♣ Q 10 8 7 2

♠ A 2  
 ♥ K 10 8 5 3 2  
 ♦ J 2  
 ♣ A 9 6

É  
 Ny — K  
 D

Kelet 1 treffjére partnerem 1 kőrt licitált, és én ebben a pillanatban már tudtam, hogy lehetőség szerint kárót szeretnék játszani. Hosszú színemben jók a középlapok, s a két kőr figura jó lesz káró játékban is, én viszont nem sok ütést hozok partneremnek egy esetleges kőr felvétel-

ben. Mint látható, ezt nagyon pontosan láttam: Dél hatos körje és király-tízennyolcása ellenére nagyjából nyolc ütésre számíthat kör adu mellett, káróban viszont nem lehet nem ütni tízet. De most még Nyugat következett. 1 pikkjére passzoltam, mert szerintem nincs kifejező licitem, és hát ugye jövök még. Kelet 2 pikkjére partneremnek nem volt licitje, Nyugat is passzolt, s én most már teljes nyugalommal mondhattam 3 kárót. Passz, passz, s most Nyugat ötös treffjével kevés ponttal is könnyedén licitálhattam 3 pikket, de én persze 4 káróig még jó voltam. Egyenlő, 130, ilyen írás volt néhány, de jobb talán egy sem.

Az utolsó izgalmas partiban ismét nálam voltak a kárók:

30. leosztás	♠ A Q 5 2		
O: Kelet	♥ 10 5		
Ált. mans	♦ K Q 8 7 6 4		
	♣ A		
♠ K 8 7		♠ J 10 9 6	
♥ Q 8 7 6 2		♥ A J 9 4	
♦ A J		♦ 9	
♣ J 8 6		♣ K Q 10 2	
	♠ 4 3		
	♥ K 3		
	♦ 10 5 3 2		
	♣ 9 7 5 4 3		

Két passz után Nyugat 1 körrel nyitotta meg a licitet, amire én 2 kárót mondtam, azzal a szent elhatározással, hogy újabb kör licit esetén pikkemet sem hallgatom el. Kelet 4 körje és két gyors passz után ez a lehetőség el is érkezett. Lehete persze kontrázni is a lapommal, nyilván sokan ezt választanák (páran pedig a passzt, de az ezzel a lappal szerintem több, mint visszafogottság). Aki kontrázik, egyrészt lehetővé teszi partnere számára, hogy

passzoljon, ami érzésem szerint nem okos ezzel a lappal, másrészt a treff felvételtől sem zárkózik el, ami pedig már nem egyszerűen „nem okos”. Egyébként a kontra most hozhatott volna jó eredményt: treff ász, káró, kör impassz, Dél most pikket hív, három bukás. Én az eredeti tervnek megfelelően 4 pikket licitáltam, kontra Kelettől, 5 káró a partneremtől, passz, passz, újabb kontra. A teljesítéshez nem volt szükség játékra.

A csapat- és a párosversenyen új partnerrel játszottam. Már valamikor az ősszel megbeszéltük Balogh Szabolccsal, hogy ha engem elenged az Ecosoft csapat, akkor ezen a versenyen együtt játszunk, s miután decemberben megkaptam Falus Gábortól a startengedélyt, s csapattársakra is szert tettünk (Kuttner-Széles), elhatároztuk, hogy Péccsett kialakítjuk közös rendszerünket. Ott azonban erre nem volt időnk, s így rákényszerültünk, hogy „leküzdjük a távolságot”. Aki abból a bizonyos körökben népszerű, de valójában meglehetősen felszínes ítéletből indul ki, hogy az Internet – divatos szóval – személytelen, azt ezennel végleg ki kell ábrándítanom dogmájából. Igen sok dolgot sikerült e-mailben tisztáznunk, semmivel sem maradt el az elemzések mélysége attól, mint amit asztalnál ülve meg tudtunk volna oldani, csak a reagálások nem voltak azonnaliak, ami érthető. Maradt még feladat azért a Griffre is, de már csak apróbb simítások.

A pécsi csapatversenyéről szóló beszámolómban úgy minősítettem a Viktor-Gál-Dumbovich-Winkler csapat győzelmét, mint ami megfelel a papírfornának, s ezt utólag szeretném megerősíteni. Az élő mesterpontlista első öt helyezettje közül kerül ki a csapat négy játékosa, s ez azért

nyilván nem hagyható figyelmen kívül. Érzésem szerint ebben az összeállításban bármely magyar verseny egyértelmű első számú esélyesei lennének. S ez volt a felállítás az IBBF-en is. Most azonban, bár jól kezdtek, jött egy holtpont, s végül az ötödik helyen végeztek. Nem tudom, ki hogy érez, az én számomra – a magyar bridzs jövője szempontjából – reménykeltő, hogy egy igen fiatal játékosokból álló csapat nyerte el a kupát. Reméljük, hogy a Mráz, Zombori, Szegedi, Minarik G., Marjai P. összeállítású csapat sikere nem egyszeri fellángolás, s ezekkel a nevekkel, valamint más ifik nevével gyakran találkozhatunk majd a közeli jövőben az eredménylisták előkelő helyein.

A mi csapatunk váltakozó szerencséivel küzdött, nagyjából játékeréjének megfelelően, tehát a mezőny második negyedében. 32 csapat indult, azaz 16 asztalon folyt a játék, s mi a 4-8. asztalok között ingáztunk. A 9 fordulós verseny 8. fordulójában a 6. asztalon egy olyan csapat ellen játszottunk, amelytől korábban szoros meccsen kikaptunk, de nemcsak ez volt az érdekesség, hanem az is, hogy mi a Kotányi-Nyárádi pár ellen ültünk asztalhoz, akikkel partnerem sűrűn játszik egy

csapatban, sőt, partnerként is. A „testvérharc” a mi asztalunknál dőlt el: amihez nyúltunk jó volt, ha pedig véletlenül mégsem, akkor az ezen a meccsen teljesen indiszponált ellenfelünk gálánsan kiségett. 81:0 lett az IMP, ami már inkább humoros, mint örömteli. Az utolsó fordulót így a 4. asztalon játszhattuk, ahol megpróbáltuk meglökölni a szerencsénket, gondolván, hátha elkísér minket, hátha tart még az előző meccs lendülete.

A mi asztalunknál a Hegedűs-Balásy pár volt az ellenfél, s talán az ő személyük, talán az előző mérkőzésen történtek arra inspiráltak, hogy már az első partiban megjelenjek a pályán:

♠AKJ ♡9xx ♢Q10 ♣A7xxx lapomat 15-17 pontos 1 szannal indítottam. Végül is 14 pont és ötös szín, tehát abszolút nincs messze, engem azonban főleg a káró szín motivált erre a licitre. Partner harmadik ásza vagy királya esetén egyaránt jó, ha én játszom a szant. 2 káró-2 kőr-3 szan-4 kőr páros licit után azonban az derült ki, hogy nem ennyire jó a helyzet. A partner valóban hármas kárót hozott, de csak a bubi volt nála.

Indulás a treff dáma, partner lapja:

♠ Qxx ♡ KQJxx ♢ Jxx ♣ 8x



A vegyepáros egyik vonalgyőztese: Réti Zsuzsa

Azonnal látható a négy kiadó ütés, s az is, hogy ezek szinte biztosan lehívhatók. Hegedűs Gálnak feltehetőleg harmadik vagy negyedik dáma-bubija van treffből, ha harmadik, akkor talán még van esélyünk a treff magasításával, de mi lesz a káró ász-királyal? Nem mesélném el az egész gondolatmenetet, ami lejátszódott bennem, de kellett hozzá néhány perc, hogy elvessem az első kínálgató ötletet, a káró szín meghívását. Treff ász ütés után

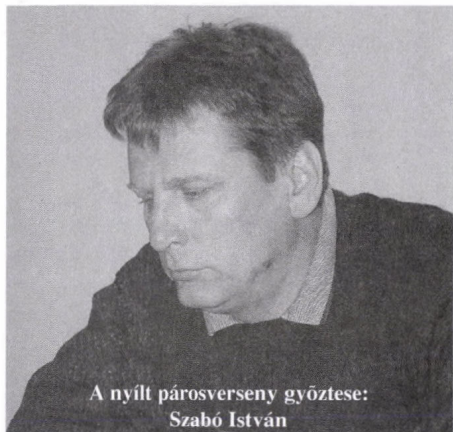

A nyílt párosverseny győztese:  
Szabó István

kis kőr a királyhoz, majd kis pikk a kézi királyhoz, újabb kőr. Hegedűs ütött a dubló ásszal, lehívta a treff bubit. A káró király nála volt, az ász partnerénél, egyikük sem tudott a partnere magas figurájáról (talán a beígért plusz egy pont is számított). Az ártatlan pikk hívást a bubival ütöttem, treff lopás, magas kőr, és mivel 3-3 volt a treff, pikk ásszal kézbe, majd két magas treffre elment két káró az asztali háromból, egyenlő, nevezetesen 620, merthogy még bellben is voltunk. Odaát persze 140, +10 IMP. Nem tudnám megmondani, hibázott-e az ellenfél, de az adott helyzetben, az asztalnál bejött, amit kifundáltam. Kérem ezt nem követni, mert hosszabb távon csak baj lehet belőle.

A folytatás nem hozott hepiendet, illetve nem nekünk: 21-9-es vereség, nekünk a 12. hely, ellenfelünknek a pénzdíjas 4. De a „szépen” belicitált és lejátszott 4 kőr sok mindenért kárpótolt. Persze egy versenyen a jó eredmény a lényeg, és ebből nekünk most nem jutott.

A párosverseny a mi szempontunkból érdekesen alakult. Nem volt jelentős különbség a két napon nyújtott teljesítményünk között, az eredményben viszont

nem ez tükröződött. Az 1. forduló után 56,73%-kal a 15. helyet foglaltuk el 87 párból, a másnapi eredmény sejthető, ha elmondom, hogy végül 49.-ek lettünk 49,58%-os teljesítménnyel. Talán annyiival tartozom az igazságnak, hogy az első napon én hibáztam néhányszor, a második napon inkább a partnerem.

Lássuk most már a részleteket:

6. leosztás	♠ Q 8			
O: Kelet	♥ J 6			
K-Ny bellben	♦ Q 5 4 3			
	♣ Q 9 8 7 3			
♠ 3		É		♠ K 9 7 6 5 4 2
♥ A K Q 10		Ny		♥ 7 2
♦ A K J 9 7 6 2			K	♦ 10
♣ 10			D	♣ K 6 5
	♠ A J 10			
	♥ 9 8 5 4 3			
	♦ 8			
	♣ A J 4 2			

### 1. forduló

Partneremet rögtön feladat elé állította a lapja: mivel induljon Kelet helyén? Az általunk megbeszélt felfogásban – laza, de nem túl elvadult kizárások – a 3 pikk nem jöhetett szóba, a passzt nem érezte szerencsésnek, ennek megfelelően úgy döntött, hogy ez a hetes szín bellben mans ellen inkább csak hatos, és gyenge kettes 2 pikkot licitált. Most jöttem én, és mintegy három percig meredtem a lapomba. Ha azt írnám, hogy semmi értelmes nem jutott eszembe arra vonatkozólag, hogy hogyan is deríthetném ki, mit kell játszani, eddigi partnereim egy emberként hördülnének fel, hogy mi ebben a meglepő. De mindenesetre tény, hogy végül lemondtam arról, hogy információt csaljak ki a partneremből, és a „statisztikus” 5

kárót licitáltam, ami ezúttal vitán felül szerencsésnek bizonyult. Az egy bukás ragyogó parti volt, lapomtól ugyanis sokan megvadultak, de alakulhatott úgy is a licit, hogy minden vadság nélkül szemig jutott a vonal.

26. leosztás	♠ J			
O: Kelet	♥ K 9 5 3 2			
Ált. bell	♦ K 10 9			
	♣ Q 10 8 5			
♠ 8 7		É		♠ K 6 5 4 3 2
♥ J 10 8 7 6 4		Ny		♥ A Q
♦ 7 6 2				♦ Q 5 3
♣ 9 4				♣ K 7
	♠ A Q 10 9			
	♥ –			
	♦ A J 8 4			
	♣ A J 6 3 2			

Partnerem 1 pikkel indította a licitet, s erre Dél habozás nélkül passzolt! Az én licitem nem szorul elemzésre, Észak pedig érthetően kontrázott, passz, passz, és én következtem. Hosszú gondolkodás után úgy ítélt meg, hogy a pikket kézből játszáná partnerem, kőr játékban viszont vannak átmenetek, így a dubló pikk ellenére is 2 kőrt mondtam. Ez nem bizonyult szerencsés döntésnek. Kontra és pikk indulás után Dél könnyen el tudta képzelni, hol vannak a hiányzó pontok, így, amikor kellett, nem volt nehéz kárót hívnia az ász alól. Végül csak négy kőrt sikerült üt-nöm, 1100. Bár 6 treffben akár tizenhármat is lehet ütni, valahogy mégsem ez volt a népszerű felvétel, talán az összesen 25 pont miatt. Az 1 pikk kontrában pedig már az indulás egyfajta sötétbe ugrás lett volna Dél számára. Kis káró, majd treff (lehetőleg a tízes) vissza persze elérte volna a célt, ugyanazt az 1100-at, mint amit mi buktunk, de erre az ellenjátékra nincs garancia.

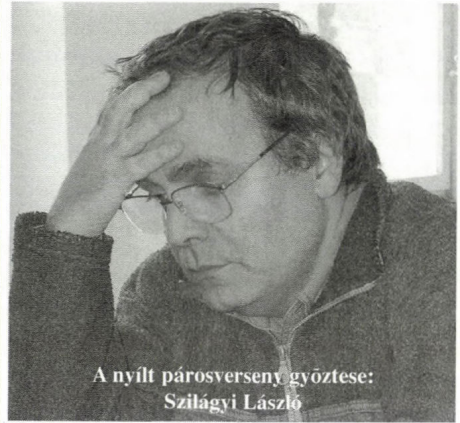

A nyílt párosverseny győztese:  
Szilágyi László

## 2. forduló

11. leosztás	♠ Q J 7 3 2			
O: Dél	♥ J 8 7 5			
Ált. mans	♦ 10 5			
	♣ 9 5			
♠ A 10 9		É		♠ K 6 4
♥ 6 4		Ny		♥ –
♦ A K Q 7 6 3 2				♦ 9 8 4
♣ 7				♣ K J 10 8 4 3 2
	♠ 8 5			
	♥ A K Q 10 9 3 2			
	♦ J			
	♣ A Q 6			

Dél 1 kőr indulására 3 kőrt mondtam, ami kőr fogással 3 szan licitet kér, miközben ígér egy húzó minort. Partnerem 5 káró licitére Dél 5 kőrt mondott, és ezt mindenki túrte. Én azért, mert úgy éreztem, már leírtam a lapomat, és nincs újabb közlendőm, partnerem pedig sem az 5 kőr bukását, sem magasabb káró felvételt nem érzett biztosnak. Csapatversenyen könnyen rámondja ilyenkor az ember a 6 kárót, a kisebb veszteség elvén: nincs nagy baj, ha +100 helyett –100-at ír, de minden egyéb esetben igen. Persze lehet kétszer bukós

is valamelyik felvétel, de a 400 különbség is kevesebb, mint pl. a dupla gémből (ez esetben részben szlemből) előálló. És hát 450–100 sem sokkal kevesebb, mint 400. De párosversenyen más logika érvényesül – sajnos. 50-et írtunk, a 6 kárót pedig csak látnoki játékkal lehet elbukni. Aki egyszerű megfontolások alapján az indulóhoz teszi a treff figurákat, az treffre eldobja a pikkjét, sima tizenkét ütés.

19. leosztás	♠ Q 7		
O: Dél	♥ A 8		
K-Ny bellben	♦ K Q J 8		
	♣ K 6 5 3 2		
♠ A 10 4		♠ J 8 6 5 2	
♥ K Q J 6 4 2		♥ 5 3	
♦ 9 3 2		♦ 6	
♣ 8		♣ A Q 10 9 7	
	♠ K 9 3		
	♥ 10 9 7		
	♦ A 10 7 5 4		
	♣ J 4		

Dél passza után gyenge kettest licitáltam, amire most talán többen felkapják a fejüket: De hiszen ez indulóerő! Hát, attól függ kinél, és főleg milyen rendszerben, bellben mans ellen szerintem ez ide-

ális a gyenge ketteshez: 2 kőr. Ha most megnézzük Észak lapját, hát mit mondjak, nincs irigylésre méltó helyzetben. A kont-ra tragikus, rövid kőrrel és ennyi ponttal a passz sem jó, marad a 2 szan, ami kissé ponthiányos, és hát ugye a rövid kőr ahhoz sem ideális, egyébként pedig a partner 3 szanjához és tisztességes kőr indulás utáni három-négy bukáshoz vezetett volna (három csak akkor, ha megadóan lehívja a kárókat). Tehát egyfelől a 2 szan, másfelől a némileg hátorzongató 3 treff, de hát mi lenne jobb? Ezen a magasságon az ötödik király-hatos, hát nem éppen tankönyvi. Ellenfelünk ezt licitálta. Jobb ötlet?

Semmi baj, partnerem következett, s persze nem igazán bízott abban, hogy ez a felvétel teljesülni fog. Ezt ki is fejezte licitijével: passz. Vagy van, aki úgy gondolja, hogy kételyeink kifejezésére nem ez a licit a legalkalmasabb? Általában talán igaz, de nem úgy most! Ez a parti bukott hármat, a 3 káró, amelytől partnerem tartott, terítve benne van. Hogy mondták volna-e a 3 treff kontrára, nem tudjuk, inkább úgy tűnik, hogy nem. De egy biztos: ennél a 150-nél nem kellett jobbat keresni.



A csapatversenyt az ifjúsági válogatott nyerte.  
Négyen a csapatból: Minarik Gábor, Mráz Máté, Marjai Péter, Szegedi Balázs

# **A Magyar Bridzs Szövetség 2004. évi rendes Küldöttközgyűlését**

**2004. május 8. 10 órai kezdettel**

tartja a szövetség versenytermében,  
Budapest XII. ker. Böszörményi út 20-22.

A Közgyűlésen minden tagszervezet képviselője részt vehet, minden  
10 tagja után 1 küldöttel.

A küldötteknek érvényes meghatalmazással kell rendelkezniük.

## **A Közgyűlés napirendje**

- Az Elnökség beszámolója a 2003-as évről.
- Az Ellenőrző Bizottság beszámolója.
- A beszámoló és a 2003. évi közhasznúsági jelentés elfogadása.
- 2004. évi terv megtárgyalása/módosítása és elfogadása.
- Tagfelvétel.
- Új elnökségi tag választása (javaslatokat az elnöknél lehet tenni).
- Az Alapszabály módosítása, az új Sporttörvény előírásai miatt.
- Egyebek.

Budapest, 2004. március 25.

*MBSz Elnöksége*



## Tojánhéj

### avagy ifik tollából

Hodosi Péter

#### A szlovák szövetség nemzetközi bemutatkozása

*Pozsony, 2004. február 20-22.*

2004-től Szlovákia is az Európai Bridzs Liga (EBL) tagja lett. Ezen esemény tiszteletére 4 csapatos ifjúsági tornát rendeztek Pozsonyban Ausztria, Csehország, Magyarország és természetesen a hazaiak részvételével. A versenyen tiszteletét tette és díszvacsorára látta vendégül a csapatokat az EBL elnöke, Gianarrigo Rona úr, az ifjúsági bizottság elnöke, Panos Gerontopoulos úr és a bizottság öt tagja.

Hazánkat a Nyárádi Gabi – Szentes Szabolcs és a Hodosi Péter – Szabó Csaba párok alkotta csapat képviselte.

Ifjúsági szövetségi kapitányunk, Honti László betegség miatt nem jöhetett velünk.

A verseny helyszíne a pozsonyi város háza volt, a startpisztolyt Pozsony főpolgármestere kezelte.

A 32 leosztásos körmérkőzésen első nap a fő rivális osztrák csapattal hozott össze a szerencse, akik közepesen erős vegyes csapattal érkeztek. Az alábbi leosztásban a védelmen volt a sor:

O: Dél, ált. mans

♠ J 6

♥ Q 7 6

♦ A K Q 7 5 4

♣ 10 2

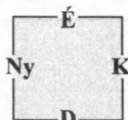

♠ A 8 7 5 3

♥ A 5 4

♦ 6

♣ K Q 5 4

Nyugat	Észak	Kelet	Dél
2♠	passz	3 szan	1♠ körpassz

Kelet 3 szan felvétele ellen a magyar Dél kis pikkel kezdett, melyet a hatos, a kilences és a dáma követett. A felvevő a kőr hármast tette ki. Mi a helyes hozzá-tétel Dél részéről?

Lássuk, mit tudhatunk. 25 pontot láttunk, a maradék 15-ből 0-3 terhelheti kb. a partner kezét. Keletnél van biztosan a pikk mariázs (a partner ütött volna a királlyal) és a treff ász. Szerintem a felvevő körje max. három lapos lehet, mert egyébként kereste volna a kőr találkozást, hiszen Nyugatnak jó minőségű káró esetén lehet még négyes gyenge körje is akár! Akkor miért így játszik?

Ha a harmadik kis gáblival két ütésért dolgozik, akkor bemehetünk az ásszal. Ha a partner pontjait a kőr király jelenti, akkor kicsit kell tennünk, hogy ő hívjon pikket és maradjon biztos beütésünk. Lehet a partnernek kőr királya? Nem túl valószínű.

Tehát arra kell játszanunk, hogy a felvevőnél van a kőr király. Feltételezzük, hogy van hat káró ütése, a pikk dáma és a treff ász. Ha most ütni hagyjuk a kőr dámát... Az esetek zömében nem veszíthetünk, ha elmegyünk az ásszal! (Extra infó, hogy a felvevő jó játékos, tudja, hogy csapaton „mans gém nem gém”, nem valószínű, hogy nem húzó káró, üres treff szín és kőr király nélkül vállalná a gém-et!)

A teljes kiosztás:

<p>♠ J 6 ♥ Q 7 6 ♦ AKQ754 ♣ 10 2</p>	<p>♠ 10 9 4 2 ♥ J 10 9 8 2 ♦ 8 2 ♣ 8 3</p>	<table style="border: 1px solid black; width: 100px; height: 100px; margin: auto;"> <tr><td style="border: none;">É</td><td style="border: none;"></td><td style="border: none;">K</td></tr> <tr><td style="border: none;">Ny</td><td style="border: none;"></td><td style="border: none;">K</td></tr> <tr><td style="border: none;"></td><td style="border: none; text-align: center;">D</td><td style="border: none;"></td></tr> </table>	É		K	Ny		K		D		<p>♠ K Q ♥ K 3 ♦ J 10 9 3 ♣ AJ976</p>
É		K										
Ny		K										
	D											
	<p>♠ A 8 7 5 3 ♥ A 5 4 ♦ 6 ♣ K Q 5 4</p>											

Az asztalnál sajnos ütött a kőr dáma. 3 szan egyenlő!

A másik asztalon mi 5 kárót játszottunk Nyugat helyén pikk indulásra. Ütött az ász, majd jött a treff király, kettes, nyolcas, ász következett. Kis mérlegelés után, kis treff hívás következett az asztról. Dél úgy gondolta, hogy a felvevőnek nincs kőr dámája, így félvén a szingli trefftől kicsit tett. Egyszerűbb lett volna hinni a partnernek (nagy-kicsi páros, és nincs Smith Peter...)! Sima húzós parti! :o)

A mérkőzést végül szép megoldások, kapufák után 17-13-ra nyertük.

A következő ellenfél a házigazda csapat volt, akik mind egy szálig kb. 3 hónapja ismerkedtek meg a játékkal, mégis jó benyomást tettek rám. Én akkortájt még csak az impassz fogalmával ismerkedtem, nemhogy eliminációs játékkal próbálkoztam volna. Persze 32 partiban azért kijött a rutin különbség, 25-0 ide, de CSAK ÍGY TOVÁBB LÁNYOK, FIÚK, most még tényleg nem az eredmény számít!

További eredmények: Csehország-Szlovákia 25-0, Ausztria-Csehország 15-15, Ausztria-Szlovákia 25-1.

Így az utolsó fordulóban a csehek ellen a döntetlen is elég a tornagyőzelemhez!

Ehhez képest félidőben 24 IMP hátránnyal fordultunk (a vonalunkon „végre” előkerülő vad leosztásokban a mi asztalunkon hozott rossz döntések következtében), és a második etap alapján én már nem reménykedtem a 21+ IMP-s második félidőben. Például:

Ált. bell, osztó Nyugat.

<p>♠ K 6 ♥ 9 7 5 ♦ A 10 2 ♣ A 10 8 6 3</p>	<table style="border: 1px solid black; width: 100px; height: 100px; margin: auto;"> <tr><td style="border: none;">É</td><td style="border: none;"></td><td style="border: none;">K</td></tr> <tr><td style="border: none;">Ny</td><td style="border: none;"></td><td style="border: none;">K</td></tr> <tr><td style="border: none;"></td><td style="border: none; text-align: center;">D</td><td style="border: none;"></td></tr> </table>	É		K	Ny		K		D		<p>♠ A Q 7 3 ♥ Q J ♦ K J 9 8 3 ♣ K 7</p>
É		K									
Ny		K									
	D										

Nyugat	Észak	Kelet	Dél
1♣	2♥	kontra	passz
3♣	passz	3♥	passz
4♣	passz	5♣	körpassz

Nyugat helyén indulóerősnek találtam a lapot és végül a „nehézolyankiosztást-találnihogybennelgyen” gémben landoltunk, amelyet egy bukással abszolváltunk. Azóta erősödik bennem a gondolat, hogy 3 pikket kellett volna mondanom, ami nem fogáskeresés kőr stopperrel, hanem három lapos pikk támogatás, esetleg dublóló magas figura. Bár ehhez a licithez nem ártana, ha max. dubló köröm lenne. Dél dubló kőr tizessel született, így...

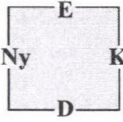

A magyar lányokat Nyárádi Gabi képviselte

♠ J 9 5		
♥ A K 6 4 3 2		
♦ 6 4		
♣ J 9		
♠ K 6		♠ A Q 7 3
♥ 9 7 5		♥ Q J
♦ A 10 2		♦ K J 9 8 3
♣ A 10 8 6 3		♣ K 7
		
♠ 10 8 4 2		
♥ 10 8		
♦ Q 7 5		
♣ Q 5 4 2		

...a 3 szanban nem olyan nehéz elkapni a káró dámát a 9-10 ütéshez.

A másik asztalon csapattársunk passzolt (!) Észak kezével, előre bízván Kelet-Nyugat 3 szanjában, melyet kis kőr indulás és az eltalálatlan káró dáma (Smith Peter nevű úriember segítségével) gyorsan halálra ítélt. Hogy ez a passz meny-

nyire racionális, mennyire megérzés kérdése – azt én megítélni nem tudom, mindenestre írtunk a partin 3 IMP-t!

A második felében elég sokszor „elsült” (vagy inkább besült?!) a csehek keze, így +51 IMP, összesítésben +27, azaz 19-11 a javunkra! Hát... A magyar sport pedig nem a veszett helyzetből felállásáról, ún. „comeback”-jéről híres, remélem egy darabig nem is lesz statisztikai alap a mélyebb konzekvenciák levonásához.

Szép helyszín, reprezentativitás, újabb bridzs-ismeretségek, játékelmény – soha rosszabbat!

### Végeredmény:

1. Magyarország	61 VP
2. Ausztria	53 VP
3. Csehország	51 VP
4. Szlovákia	1 VP



Mráz Máté

### Az Ifik Bezzeg Bellben Figyelnek, azaz az Ifi csapat az IBBF-en

Végre kezd összeállni, összeszokni az ifjúsági Eb-re készülő magyar válogatottnak! Ezen a versenyen az ifi csapatot két pár (Minarik Gábor – Marjai Péter; Szegedi Balázs – Mráz Máté) és egy helyettes (Zombori Péter) képviselte. A csapat mindkét párja a hivatalos ifi rendszert játszotta: minden szkörhelyzetben gyenge szan indulást a hozzá kapcsolódó meglehetősen agresszív licitvezetéssel. Mint látható, ennek meg is lett az eredménye:

A 4 kőr felvétel belicitáláshoz az kellett, hogy Észak válaszoljon Dél 1 pikk indu-

lására; a teljesítéshez meg, hogy magadon a pikk és Keleten legyen a dubló kőr király. És mivel történetesen így voltak kiosztva a lapok: +620 az ifiknek.

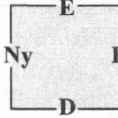
♠ 6
♥ J 9 8 4
♦ 9 8 6 4 2
♣ Q 7 3

♠ K Q J 5 3
♥ A Q 7 5
♦ A K
♣ 8 4

A versenyen meglepően sokszor fordult elő, hogy a buktatáshoz dob-lopot kellett hívnia az ellenvonalnak.

	♠ K J 3 2		
	♥ 3 2		
	♦ J 10		
	♣ A K J 3 2		
♠ 5 4	É	♠ A 7 6	
♥ K J 6 5	Ny	♥ Q 4	
♦ 5 4 3	K	♦ A 9 8 7 6	
♣ Q 10 6 5	D	♣ 9 8 7	
		♠ Q 10 9 8	
		♥ A 10 9 8 7	
		♦ K Q 2	
		♣ 4	
Nyugat	Észak	Kelet	Dél
passz	1♣	2♦	2♥
passz	2♠	passz	3♣
passz	4♠	körpassz	

Kelet kis pikkkel indult. A felvevő kézben ütött és pikket hívott a dámához, ütött vele. (Persze jobban tette volna Kelet, ha bemegy a pikk ásszal és hív még egy pikket.) Ezután treffet hívott az ászhoz, majd a második menet kárával kihajtotta Kelet ászát. Kelet a pikk ász lehívása után (Nyugat treffet dobott) kárót hívott, melyre a felvevő eldobta kézi kis körjét; majd kőr ász, kis kört hívott. Nyugat belealudt a történésekbe és elment a kőr királlyal, a felvevő kézből treffet dobott. A kikényszerített treff visszahívására Észak kénytelen volt treff impasszt adni és teljesíteni a felvételt, 420. Ha Nyugat felnőtt volna a feladathoz és kis kört tesz az ütésbe, akkor Kelet hívhat a következő menetben, és a dob-lop hívás nem segít a színe felmagasításában reménykedő felvevőnek.

Azért nem játszottunk mindig ilyen rosszszul, bár néha a szerencse is a mi oldalunkon volt:

♠ A Q 3	
♥ A 10 6 5 4	
♦ 9 7 3 2	
♣ 8	
É	K
Ny	D
♠ K 5 2	
♥ Q	
♦ A Q J	
♣ A Q J 10 9 3	

Észak	Dél
1♥	2♣*
2♥**	3♣
3 szan	4♣
5♣	

\* gémforsz  
\*\* licitfenntartó

A 2 kőr után minden licit természetes volt. Talán 4 szannal kellett volna invitet adnom, de azt akartam, hogy partnerem esetleges treff figuráját jobban tudja értékelni, másrészt ha már szlemet játszunk, játsszunk inkább 6 treffet. Az 5 treffre nyugodt szívvel passzoltam, mert tudtam, hogy milyen lapokkal szoktunk elindulni.

Az indulás a kőr bubi. Az ászot tettem, majd kihívtam a treff nyolcast az asztalról. Kicsit tettem kézből és Nyugat kimutatott! A káró impassz megadása után le tudtam húzni a pikk ütéseimet és a káró ászot, így a felvétel teljesült: +600 (Csak a treff királyt és egy káró lopást adtam ki.)

És végezetül egy szép indulóerő annak bemutatására, hogy az ifik milyen lapokat szoktak elindítani...

♠ Q 10 9 7 5  
 ♥ Q J 10 9 6  
 ♦ A 7 6  
 ♣ –

Automatikus 1 pikk indulás: a partner  
 2 treff gémforsza után a felvétel 4 kőr.

Az asztal:

♠ K 8 4  
 ♥ A 8 3  
 ♦ 8 5  
 ♣ K J 8 6 5

A káró király kezdés után már csak a pikk bubit kellett eltalálni. Sikerült, +620 a másik asztali körpasszal szemben.

Reméljük, hogy hasonlóan sikeresek lesznek licitjeink az augusztusi prágai Eb-n is!

*(Az ifjúsági válogatott fél éve kinevezett kapitánya Honti László. A Magyar Bridzs Szövetség nevében ezúton is szeretnénk megköszönni a volt szövetségi kapitány, Gál Péter munkáját, aki 16 évig foglalkozott a fiatalok oktatásával. Hasonlóképpen köszönjük Linczmayer Lajos, Szalay György (és sokan mások) segítségét is, akik szintén magas színvonalon tanították a fiatalokat. A Szerk.)*

## V. Cívis Kupa

Debrecen  
 2004. május 14-16.

**A verseny helyszíne:** Sport kollégium, Debrecen, Móricz Zsigmond út 4.

**Program:**

Május 14., péntek	19:00 csapatverseny	1-4 forduló
Május 15., szombat	09:30 csapatverseny	5-7 forduló
	15:00 páros verseny	I. forduló
	20:00 páros verseny	II. forduló
Május 16., vasárnap	09:30 csapatverseny	8-10 forduló
	13:00 eredményhirdetés	

**Díjak:**

*Csapat:* I. díj: 80 000 Ft + kupa (min. 20 csapat indulása esetén)

*Páros:* I. díj: 50 000 Ft + kupa (min. 50 pár indulása esetén)

Kevesebb induló esetén a díjak arányosan csökkenhetnek.

**Nevezés:**

Csapat: 6 000 Ft/csapat

Páros:

– előzetes nevezés esetén: (május 10.-én 24:00 óráig): 2 500 Ft/fő

– helyszíni nevezés esetén: 3 000 Ft/fő

– 500 Ft ifjúsági és nyugdíjas kedvezmény.

**Információ, nevezés és szállásfoglalás**

Sziky Zoltán +36-30-945-4994 important@axelero.hu

Kertész Zsófia +36-30-412-3607 zsofi@atomki.hu

## Kelen Károly

### Topok és nullák

#### Harmincnegyedik csevej: négyszeres

Mottó: *Hiszen  
Mit ér  
A fej, mit nem övez babér?  
Amint mondom, mit nem övez babér.*  
(Varró Dániel: *Petőfi Sándor*)

Bocsánat! – ez a leggyakoribb szava a legújabb magyar sztárnak, aki után megfordulnak a bridzsező bombázók az utcán, és azt kiáltják: – Húha!

Nincs ezen mit csodálkozni. Eddig négyszer jutott be az Országos Páros Bajnokság tizenhatos (mostanában: szuper-) döntőjébe, és mindannyiszor neki adták volna át a győztesnek járó kupát (ha volna kupa és átadás vagy legalább eredményhirdetés). Három könnyű győzelmet aratott Zoller Róberttel, most negyedszerre kínkeservesen engem vitt be a hátán a célba. Éljen!

Mit kell tudni Argay Gyuláról? Harminchét éves matematikus, informatikai szakember, Magyarország, sőt Közép-Európa (és valószínűleg a Földkerekség) leggyorsabb játékosa. („Gyula, lassabban az istenért!” „Hülye voltam, bocsánat.”) Híresen óvatos: állítólag már a bölcsödében passzra cserélte az összes kontra-kártyáját. („Bocsánat, de nem gondoltam, hogy a mi rossz ellenjátékunkkal is ötöt fognak bukni...”) Elővigyázatossága indokoltnak tűnik, ha tudjuk, milyen peches: Zsolti fia korán született ahhoz, hogy a *Bridzsélet* gyerekcímlapjára kerüljön, és ki tudja, Zsófi lánya nyári születésekor lesz-e eléggé szemfüles az újság paparazzoja.

A szuperdöntő reggelén Hajdu kapitány végignézte az indulók névsorát, és így jellemezte a helyzetet: – Gyula most nyer majd negyedszer, de ettől te még tökéletes idiótának tartod majd.

De hát mit gondolhattam volna, amikor a felkészülésünk állomásának tekintett Nemzetközi (?) Budapest Bridzsfesztivál páros versenyén egyenletes 47,96-ra futotta csak mindkét fordulóban, az OPB első napján pedig még rosszabbul ment: 45,35 százalékkal az 53. helyet szereztük meg. Igaz, szombaton hirtelen megszépült a világ: 58,70, majd 60,29 az 5. helyre repített bennünket. De végig úgy éreztem, az ellenfelek, akik eddig összes hibánkra azonnal lecsaptak, most arra szövetkeztek, hogy minden körülmények között bejuttassanak bennünket a szuperbe.

És higgye el az olvasó, nagyon szeretnék dicsekedni a végső győzelemhez vezető briliáns megoldásainkkal, de a döntőről is az a legtöbb jó, amit elmondhatok: látszott, hogy elvégeztük a bridzs-óvodát (az első és az utolsó cserére sajnos, ez nem vonatkozik!).

Úgyhogy tessék megelégedni néhány nekem érdekesnek tűnő jelenség megemlékezésével:



O: Dél	♠ 10 6		
K-Ny bellben	♥ K 9 6		
	♦ A K Q 10 7 6		
	♣ 10 3		
♠ J 7 5 4		É	♠ Q 9 2
♥ 5 4 2		Ny	♥ J 10 8 7 3
♦ 9 8 5 4 2		K	♦ J
♣ 9		D	♣ J 8 4 2
	♠ A K 8 3		
	♥ A Q		
	♦ 3		
	♣ A K Q 7 6 5		

A középdöntő első fordulójának fenti kiosztásában általában az járt jól, aki nem vette föl a több mint jó esélyű nagyszlemet.

Nyugat helyén a pikk ötössel kezdtem a 7 szan ellen. Argay dámáját a felvevő vette az ásszal, és lehúzta a treff ász-királyt. Amikor kiderült a rossz elosztás, a kőr ász-dáma következett, majd káró az ászhoz. A bubi esett, és Dél úgy látta, magas a szín, ezért terített. Most már nem mondhatta, hogy nem játssza le a káróit, így az ötödik menetet én ütöttem a kilencessel:

	♠ 10		
	♥ K		
	♦ 7 6		
	♣ –		
♠ J 7		É	♠ 9 2
♥ 5		Ny	♥ –
♦ 9		K	♦ –
♣ –		D	♣ J 8
	♠ K 8		
	♥ –		
	♦ –		
	♣ Q 7		

A káró hetesre Kelet a pikk kettést dobta, Dél pedig a treff hetest, és hiába hívtam ki a pikk bubit, a felvétel csak egyet bukkott. (Ha betartottuk volna a szabályokat,

azaz odahívjuk a zsűrit a terítéskor, akkor azt hiszem, két bukást írhattunk volna föl. Mert ilyen esetben nincs további játék, és a beszorítást nem említette a felvevő, amikor „A káró húz, a többi ütés az enyém!” – felkiáltással ismertette a játéktervét.)

Jakab Sándor vitt haza kocsival, és amikor odamentem az asztalához, éppen ennek a játszmának Északjaként 6 szanban vette a kőr indulást az asztali ásszal. Kipróbálta a treffet, azután a kárót is, majd nagyon örült, hogy nem mondta be a nagyszlemet.

Kifelé menet frissen szerzett tudásomat adtam elő, miszerint tulajdonképpen beletörttem a nagyszlemet: csak káró kezdés bukkat, mert akkor nem tud három kőrt lehúzni a felvevő a kárók lezongorázása előtt. Pikk kezdésre például következhet három treff, kőr ász-dáma, káró az ászhoz (esik a bubi), kőr király (a bal oldali ellenfél a kárókon kívül már csak egy pikkot tarthat), azután a kárók, és máris ott vagyunk, ahol az előbb:

	♠ 10		
	♥ –		
	♦ 10 7		
	♣ –		
♠ J		É	♠ 9 2
♥ –		Ny	♥ –
♦ 9 8		K	♦ –
♣ –		D	♣ J
	♠ A 8		
	♥ –		
	♦ –		
	♣ 7		

A káró tízesre Kelet nem lehet okos: 7 szan teljesítve.

Csakhogy a lépcsőházban Nikolits Tamás előadásába botlottunk. Azt fejtegette, hogy a jó játékos elbukja a hetet, ahogy ő is. – A harmadik ütésben kiderült, hogy

rossz a treff – magyarázta. – Most már húznia kellett a kárónak. Láttam ugyan, hogy ha esik a bubi, akkor van tizenkét magas lapom, és a tizenharmadik ütést hozza az önműködő beszorítás. De sokkal nagyobb esélye van annak, hogy annál az ellenfélnél van a bubi, akinek négy vagy öt kártyája van a színből, akkor pedig nincs kényszerdobás, viszont, ha a beszorítást előkészítve, lejátszom a körjeimet, kétszer fogom elbukni a felvételt. Márpedig az OPB középdöntőjében sokan bemondják a hetet, nem jó túlbukni őket. (Mint később kiderült, nagyszlemet huszonhatból tizenhatan mondtak: négyen teljesítették, nyolcan egyet, négyen hártat buktak, kilencen 6 szant teljesítettek, egyvalaki 5 treffet játszott egy szűrrel.)

Nem találtam szavakat. Mennyi mindegyre kell gondolni a bridzsben!

A döntőben azután volt egy helyzet, amelyikről előzőleg nem gondoltam volna, hogy problémát okozhat.

O: Észak	♠ K 8 6 5
Ált. mans	♥ A J 7 4
	♦ 7 6
	♣ 9 8 6
♠ A Q J 9 7	♠ 10 2
♥ 2	♥ K 9 8 6 3
♦ 10 8 5 4	♦ A Q 9 2
♣ J 5 4	♣ 10 7
	♠ 4 3
	♥ Q 10 5
	♦ K J 3
	♣ A K Q 3 2

Nyugat	Észak	Kelet	Dél
	<i>Kelen</i>		<i>Argay</i>
passz	passz	passz	1 szan
passz	2♣	passz	2♦
passz	2 szan*	körpassz	

\* nem ígér nemest

A fal mögött Nyugattal ültem együtt (elforgattam az eredeti ábrát, hogy Dél legyen a felvevő), és amikor kivettem a 2 szan-kártyát, hirtelen nem tudtam, mit csináljak: kopogjak négyes pikkkel és körrel, hogy a licit nem ígér nemest? De hát mi más tehetnék? Ha nincs liciternyő, nincs probléma: partnerem jelez, és közli a konvenciót. De most el kell hinnie az ellenfélnek, hogy mindig fölhívom erre a figyelmet!

S ma sem tudom, nem befolyásolta-e jelzésem az indító kijátszást. Nyugat nyilván a felvevőhöz gondolta a pikk királyt, mert káróval kezdett. Argay pedig a három 2 szant játzó közül egyedül tíz ütésig jutott.

Az ellenfél nem szólt a zsűrinek, ahogy az sem, aki ellen a következő kiosztást játszottuk, bár nagyon nem tetszett neki a kapott felvilágosítás:

O: Dél	♠ K 2
Ált. bell	♥ A K Q 10 6
	♦ K J 9 2
	♣ Q J
♠ Q 8 6	♠ A 5 4 3
♥ 4 3	♥ J 9 8 5 2
♦ 4 3	♦ 7 6
♣ A 10 9 5 4 3	♣ 7 2
	♠ J 10 9 7
	♥ 7
	♦ A Q 10 8 5
	♣ K 8 6

Nyugat	Észak	Kelet	Dél
<i>Kelen</i>		<i>Argay</i>	
passz	1♣*	passz	passz
passz	2♥	passz	2♠
passz	3♦	passz	3 szan
körpassz			

\* Precíziós



A treff kilencessel indultam (kitöltött kártyánk szerint: nincs nagyobb vagy felülről a harmadik). Kelet a kettést adta, és a felvevő kérdezni kezdte őt: – Jelzések?

– Kicsivel kérünk, kicsi-nagy páros – felelte a partnerem, de ez Délnek nem volt elég.

– Mi az elsődleges, a lapszám vagy a kérdés jelzése? – folytatta.

– A kérdés az első – jelentette ki Argay.

A felvevő darabideig faggatta még, aztán a káró ásszal kézbe jött, és kőrt hívott a tízeshez. Ütött a bubi, azután még a két ászunk is: 630.

Dél rettentő dühös volt a végén, és nekitámadt az akkor még csak háromszoros bajnoknak, hogy félrevezette őt, hiszen napnál is világosabb, hogy nem kérte a szint, hanem lapszámát jelezte. Márpedig, ha tudta volna, hogy áll a treff, nyilván pikk impasszal kezdte volna!

Most tekintsük el a „nyilván”-tól meg attól, hogy ha nem fedem le a pikk bubit,

akkor a treff ász ütés után lehúzzhatjuk a pikk ász-dámát (hat asztalon játszottak 3 szant, és csak egy helyen ütött a felvevő tizenegyet). De vajon cáfolja-e Argay állítását, ami az asztalnál történt? Hiszen a licitből kiderült, hogy Délnek megemlíttet színei mellett két vagy három treffje lehet egy figurával. Az indító kijátszónak itt csak egyetlen információra lehet szüksége: kinél hány treff van?

Ez világos az ellenjátékosoknak, megengedem, a felvevőnek nem. Akkor most Kelet köteles volna az orrára kötni? (Amit csak úgy tehet meg, hogy mást mond, mint amiben megállapodtunk.)

Ezúttal Argaynak nem volt oka elnézést kérni. Nem is ez az átlag alatti eredmény segítette előre a negyedik győzelméhez vezető úton, hanem a következő, amelyben a feldühödött ellenfél mentés helyett megkontrázta terített gémünket, és még szűrt is tömött bele.

Bocsánat.

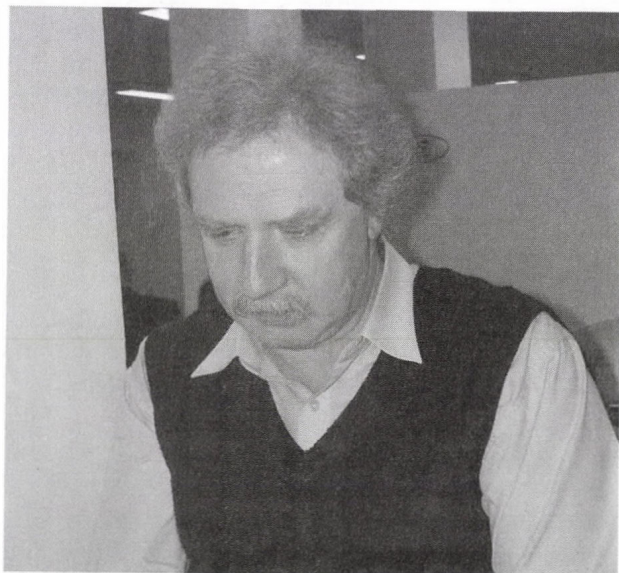

**A Bridzsélet szerkesztősége szeretettel gratulál szakíróknak, Kelen Károlynak, a magyar bajnoki cím megszerzéséhez!**



## Női sarok avagy így írunk mi

**Rovatszerkesztők: Beck Márta, Hegedűs Orsolya**

*Az előző számban Varga István „Nők” című cikke végén reagálásra buzdította az olvasókat. Mi egyetértünk a cikkben leírtakkal, s örülünk, hogy végre valaki nem kizárólag a probléma felvetésére szorítkozik, hanem gondolkodik azon, hogy hogyan lehetne változtatni a jelenlegi helyzeten.*

Beck Márta

### Levélváltás

Varga István legutóbbi Bridzséletben megjelent cikkére kevesen reagáltak, ennek hatására hét oldalas levelet írt nekem, melynek teljes tartalmát az újság honlapján olvashatják az érdeklődők. Most ebből a levélből közlök részleteket.

Kedves Márti!

...Mondhatnám magamban, hogy miért nem jössz oda hozzám, ha valami nem tetszik, különösen azok után, hogy a cikkben kifejezetten véleményezésre szólítottam fel mindenkit. Szóval, nem tetszik az egész, s akár azt is mondhatnám, amit első elkeseredésemben, hogy „soha többé nem akarok jót senkinek”...

...Praktikusan pedig az vezérel, hogy érzésem szerint egy magyar női válogatottnak nagyobb esélyei vannak pl. egy EB-n az első hat közé kerülésre, mint egy bármilyen jó férfi csapatnak. Ezt arra alapozom, hogy az európai női élmezőny nagyon szűk, a magyar női játékosok pedig

egyrészt az utóbbi években nagyon ambíciózusak, másrészt sok közöttük a kifejezetten tehetséges. Mit mutatnak ezzel szemben a tények? A jelenlegi helyzet úgy foglalható össze, hogy a női játékosok tudása fényévekre van a férfiakétól. Lehet a számokat csürni-csavarni, de a mesterpontlista pl. biztosan nem hazudik. Ahhoz azonban, hogy hasznos dolgokat tehesünk e méltatlan helyzet megváltoztatására, ismerni kell az okokat. Lássuk tehát, mi lehet a magyarázata annak, hogy erről beszélnünk kell...

...Vegyük előre a legdurvább magyarázatokat. Ez a nők gyengébb szellemi képességeiben véli megtalálni az okot. A másik lehetőség, az a teória, hogy a nők genetikailag kódolva másképp gondolkodnak, tehát adottságnak tekinthetjük, hogy a bridzs iránti „érzékük” jóval elmarad a férfiakétól. Ha viszont nincsenek alkati okai az ekkora lemaradásnak, akkor csak társadalmiak lehetnek. De a fő csapásiránynak a bridzstársadalomra kell irányulnia, belül kell megvizsgáljunk, mit is tehetünk...

...Az a vágyam, hogy öt év múlva, tehát amikor a 2008-as mesterpontlistát tartjuk majd a kezünkben, ne egyetlen nő neve szerepeljen az első 50-ben, hanem 7-10, ezen belül pedig 2-3 az első 20-ban. Én magam szeretnék tenni is ezért...

...Hát tulajdonképpen mi kell ahhoz, hogy valakiből jó bridzsjátékos legyen? Először is ambíció, sok tanulás, elméleti

felkészültség, stb. Ha csak ezen múlna, az utóbbi hat-nyolc évben a nők leköröztek volna a férfiakat. Nagyon sokat készültek, ezzel „megérdemelnék” a jobb eredményeket. Másodszor, sok-sok játék, igazi rutin. Van azonban egy harmadik szempont is. Ez pedig a bridzsezői szemlélet bővülése, amely csak partnerek sokaságának kipróbálásával érhető el. Véleményem szerint nem azért nem játszanak a magyar női játékosok jobb partnerekkel, mert ne akarnának. Egyrészt eszükbe sem jut, mert valószínűleg nem jönne létre a biznissz. Másrészt – ami az előző érv rokona – a férfiaknak sem jut eszükbe ez, mint lehetőség. Szerintem ennek alapvető oka a bridzstársadalmat sem kímélő nemi diszkrimináció. Volt alkalmam néhány tipikus férfi-érvelést végighallgatni, pl. elpasszolt kényszerítő licitek után: nem volt ritka a „női forsz” kifejezés. Most egy saját teóriámra kell hagyatkoznom: véleményem szerint mindenfajta diszkriminációnak két, súlyossága szerint eltérő esete van: egy kemény és egy puha diszkrimináció. Nem szeretném definiálni, inkább nézzük a mi esetünket: a kemény diszkrimináció azt jelenti, hogy a férfi játékos kijelenti: ő pedig nem hajlandó növelni a játékot, mert a nők... Nézetem szerint a helyzet nem ilyen rossz, ez legfeljebb egy szűk kisebbségre lehet jellemző. De a puha diszkrimináció is ugyanezzel az eredménnyel jár. Esetünkben ez annyit tesz, hogy a férfi játékosnak, amikor azon gondolkodik, elinduljon-e egy versenyen, vagy ha már döntött, akkor kivel, eszébe sem jut, hogy női partnerrel is játszhatna. Ez a rekesz a fejében csak férfiakat tartalmaz. Nem helyes az az ellenérv, hogy nyilván azért van ez, mert magához hasonló tudásszintű partnereket keres, mert két

férfi közt nagyon gyakran van nagy különbség e tekintetben. Szerintem nem vitatható, hogy ezen a helyzeten meg kell próbálni változtatni...

...Nem hiszem, hogy az eddig elmondottak bárkiben ellenérzést kelthetnének. Különösen nem a Női Bizottság tagjaiban, mert a cél közös: a női bridsz színvonalának és presztízisének növelése. Különös tekintettel arra, hogy a Szövetség elnöksége hagyományosan ugyanazt a nőellenes logikát követi, amelyet én itt oldalakon át ostoroztam. Arra számítottam, hogy férfiak fognak majd felhorkanni: mi aztán nem vagyunk diszkriminatívok. De a nőktől támogatást vártam, hiszen végül is róluk van szó. Arra gondoltam, amikor az eredeti javaslatommal előálltam, a magyar férfi bridszesezők fejébe szépen lassan valahogy beúszik az a gondolat, hogy női partnerrel játszani nem valami istentől elrugaszkodott ötlet, s könnyen lehet eredményes is...

...Nem értem, mi váltotta ki azt, hogy nem mondd el a véleményedet, legalább Te.

*Üdv, puszi: Varga István*

Kedves Pisti!

...Ha valami nem tetszik nekem, nyugodt lehetsz, hogy én szemtől szembe reagálok, így aztán tévedsz, én vagyok az „egyik”, aki a cikkednek nagyon örült. Hát akkor gyerünk, pontról pontra.

A „soha többé nem akarok jót senkinek” érzése már engem is sokszor hatalmába kerített, különösen akkor, amikor három éven át női páros versenyt rendeztem, és összesen 17-19 pár indult el, holtlott akkor ez a legjobban díjazott verseny volt. A meghívót látva persze én zsebel-

tem be a „te teljesen hülye vagy” kérdést, néhány férfi versenyzőtől (talán csak az „Ezeknek?”, és a „Gyöngyöt a disznók elé!” felkiáltás maradt el). Ezekon a versenyeken nem indult el több egész évben együtt játszó női pár, és amikor megkérdeztem őket, hogy miért, a válasz maximum a csak szócskáig terjedt. A jó női játékosnak minősülő versenyzők szinte teljes elmaradása már meg sem lepett. Amikor a női párosból vegyepáros lett, hirtelen az összes női játékos ráért, „csak” nélkül. Lehet, hogy a nők nem szeretik a nőket? Amikor a levelemben azt írod, hogy az vezérel, hogy a nők esélyei az EB-n jobbak, mint a férfiaké, akkor magadnak adod meg a választ, hogy a női játékosok az utóbbi időben miért ambiciózusabbak. Hiszen az elmúlt 7 évben a nőket edző élménybeli játékosok mind ezt állították. Neveket az egész válaszomban szándékosan nem, vagy csak ritkán írok, ha valakit ez érdekel, úgyis utána járhat. Egy kivételt mégis teszek. Pelikán József az ősidőkben kapitánya és edzője volt a nőknek. Az egy éven át tartó heti egyszeri edzés, teljes felkészítéssel az 1985-ös EB-n a csapat 10. helyét jelentette. Ha jól emlékszem 10-15 fős volt a keret, és akik nem hagyták abba sajnálatos módon a játékot, szinte kivétel nélkül az I/A, I/B játékosai ma is. Nem tudom, valaha valaki megköszönte-e neki ezt, de én most 20 év távlatából – remélem a többiek nevében is – megteszem, hiszen ennek a felkészítésnek nagyon sok hasznát látjuk ma is. Később sajnos nem hepienddel végződött a történet, ahogy a további edzőkkel sem, így aztán a lassan szállóigévé váló mondatodat, a „soha többé nem akarok...” mások is magukénak vallhatják. Mindezeket kicsit elrettentésképpen

írtam le. A mesterpontlista, mint irányadó biztosan nem hazudik, azonban aki kima-rad, lemarad alapon, ha nem jársz sok versenyre, például vidékre, akkor kevés pontot szerzel. Reális akkor lenne a nők szempontjából is, ha azonos versenyeken, azonosan felkészült partnerrel, azonos osztályban történne az összehasonlítás, és lássuk be, ez utópia.

Rengeteg cikket olvastam én is az agyféltekékről, pro és kontra, de én sem hiszem, hogy a nők gyengébb szellemi képességében kéne megtalálni az okot, egyszerűen arról van szó, hogy bridzsezni kéne megtanulni. Ezért is lepődtem meg, hogy egyes női játékosok miért ugrottak neked, talán nem gondoltak bele a jobbító szándékba. Ma a mesterpontlistán szereplő 593 játékos között 98 női játékos van. Ha egyesek teóriája igaz lenne, a lista utolsó 98 játékos kéne, hogy nő legyen, miközben ez persze nem így van, tehát hajrá 2008.

A nők helye a társadalomban külön mégér egy misét, de nem itt és nem most, az én véleményem az, hogy mindenki arra ér rá, és persze arra fordít időt és energiát, amit fontosnak tart. Én is féleven belül játszottam a szülés után újra, de amikor már nagyobb gyerekeim több időt igényeltek, 10 évre simán abbahagytam a játékot. Ezért, hogy egyikünk azonnal játszik, a másik meg nem, ez nagyon összetett, az illetőnek biztosan az a jó, amit választ, és szerintem egyébként is minden szervezés kérdése. Egy gyerek mellett sokkal több idő jut a tanulásra, mint a munka mellett. Már előre hallom a tiltakozást, nem változtatom meg a véleményem, nekem is van két gyermekem.

1985-ben tagja voltam az EB-n szereplő női csapatnak. És hogy miért írtam ezt le?

Arra válaszol, hogy mint volt gyakorló, átéltem a felkészülést, a versenyt, később mint kísérő még számtalanszor, és így kicsit beleláttam abba is, hogy mi az oka az elmaradásnak. Ezért, amikor felajánlottam, hogy természetesen nem szakmai, hanem szervezői adottsággal és tapasztalattal, amit ellestem, szívesen segítenék a felkészülésben, mint nem játészó kapitány vagy edző, elutasítást kaptam a nőktől (később becsületükre váljon, hogy ezért elnézést kértek) és a férfiaktól egyaránt. Ne úgy értesd, hogy férfi kapitány szerettem volna lenni, hanem három, pozícióban lévő, önmagát a női nem nagy tisztelőjeként számon tartott férfi játékos közölte, hogy a nőknek nem női kapitány kell, macsósan megítéltetett. Az ügyről lemondtam.

Amiket leírtam azt bizonyítják, darázs-fészekbe nyúltál kisbarátom.

Az én véleményem szerint sem azért nem játszanak a nők jobb partnerekkel, mert nem szeretnének, hanem álljon itt két példa, hogyan gondolkoznak a férfi-

ak. 2 vagy 3 jótékonyági versenyen az utazó csapatot támogató vásároltam három férfi játékost. Az egyiket valakivel valakinek ajándékba, így maradt két férfi. Az illetők nem voltak jelen a licitáláson, s amikor megtudták az eredményt, a következőképpen reagáltak. Az egyik azt válaszolta, szóval nem tudtál eladni. A másik megkérdezte, hogy melyik vegeesen játszunk együtt. A két úrral mai napig nem játszottam versenyen. Mások esetében is tudok hasonlóról.

Hogy a Női Bizottság hogyan gondolkodik és mi a céljuk, azt nem tudom, de kétségtelen tény, hogy a nőellenes elnökségi tagok véleményének megváltoztatásához sok energiára lesz szükségük. A cikkedre nem tudom végül hány válasz érkezett, de immár hozzászóltam a passzivitáshoz, és ehhez neked is hozzá kell szoknod.

Remélem sikerült válaszommal minden rossz érzésedet eloszlatnom.

*Sok puzi  
Beck Márta*

Zalai Ágnes

### **Beszorítások mindenkinek**

#### **Sőt, még neked is!**

*David Bird*

#### ***Squeezes For Everyone***

***'Yes, Even You!'***

Véleményem szerint a női játékosok számára a beszorítás a bridzs non plusz ultrája. Minden egyes alkalommal, akár tudatosan történik, akár nem, kvázi katartikus állapotba kerülünk tőle.

Ellenben a legtöbb férfi bridzsező szerint a beszorítás olyan pofonegszerű, akár

egy impassz. Nincs szükség hozzá hókuszpókuszra és sok felesleges számolásra, egyszerűen csak a lapokat kell figyelni.

David Bird a beszorítások bonyolultságával kapcsolatos tévhitet szeretné lerombolni. Könyve lépésről lépésre bemutatja a beszorításokat, saját, illetve a valós életből vett, bridzsistenek játékát bemutató példákkal, a fejezetek végén pedig feladványok is találhatóak.

Mindenkinek ajánlom a könyvet, nekem elolvasása óta sem sikerült ugyan egy igazán jót „beszorítanom”, de legalább már néha felmerül a gondolata.

Ui. A fenti sorok megírása óta eltelt két hónap, és örömmel jelentem, már legalább háromszor sikerült! Dél helyén ülve Nyugat úgy beszorult... Még pár hónap és Keleten a sor.

Végezetül álljon itt egy olyan parti, amelyben egy beszorítás húzott ki a bajból.

### Mentőöv,

*avagy néha az ügyetlen játékot is kompenzálhatja egy ügyes beszorítás*

Vegyespáros verseny, IBBF, 2004. 03. 11. 4 pikk felvételnél landoltunk Kelet-Nyugaton Észak 2 káró kizárása után.

27. leosztás	♠ 6 2		
O: Dél	♥ 9 6		
Ált. mans	♦ A K Q 6 4 3		
	♣ J 10 2		
♠ Q J 9 4		É	♠ A 10 3
♥ Q 3		Ny	♥ A K J 5 2
♦ J 9 7 5			♦ 8
♣ 9 6 5			♣ A Q 8 7
		D	
	♠ K 8 7 5		
	♥ 10 8 7 4		
	♦ 10 2		
	♣ K 4 3		

Káró ász volt az indulás, majd treff bubi - dáma - király. Dél meghívta a káró tizezt, ezt fedtem a bubival, jött a dáma, kis pikkkel elloptam. Lehívtam a pikk ászot (bízva abban, hogy Észak hatos káróval zárt ki), majd kihívtam a pikk tizezt, melylyel ütésben maradtam (ezt persze át kellett volna ütnöm, hogy folytathassam a

pikket). A kőr dámával felmentem a kezembe, majd a pikk dáma hívást Dél elvitte a királlyal, és kihívta a kőr tizezt, így az asztalon ragadtam. Kínomban elkezdtem hívni a magas köröket, eldobtam egy kis trefft (!!!) és egy kárót. Az ötödik körbe Dél belopott, felülloptam, és ott ültem egy blokkolt treffel, mire mentőövként szembesültem a beszorítás tényével.

Hiszen ha nekem dobálnom kellett, akkor Északnak is. A treff bubi hívás miatt a treff tizezt Északhoz tettem, volt 2-2 majorja, hatos kárója, marad három treffe, így amikor a pikk bubival felülloptam Délt, be kellett szorulnia káróban és treffben. Az utolsó két lapnál terítettem. Persze sokkal egyszerűbb lett volna az életem, ha pikk tizesemet átütöm, vagy ha ez nem is, a treff kilencest dobom el az egyik magas körre, és nem a treff hatost, hogy az asztal treff nyolcasával még impasszolni tudjak.

A három lapos végállás:

	♠ -		
	♥ -		
	♦ K		
	♣ 10 2		
♠ J		É	♠ -
♥ -		Ny	♥ 5
♦ 9			♦ -
♣ 9			♣ A 8
		D	
	♠ 8		
	♥ -		
	♦ -		
	♣ 4 3		

## Homonnay Géza

### *A legösszeszokottabb magyar pár*

Mivel a bridzs nem egzaktul mérhető sportág, nem lehet ex cathedra kijelentéseket tenni, hogy melyik a legjobb magyar pár. Azt gondolom azonban, hogy a jelenleg együtt játszó párok közül a Dumbovich–Kovács Mihály pár talán mindenkinél fent lenne a képzeletbeli dobogón – őszintén megvallva, nálam annak is a legmagasabb fokán áll.

A csapatbajnokság döntőjében azonban egy olyan leosztást produkáltak, amely azt is bebizonyította számomra, hogy a legösszeszokottabb pár kitüntetető címéért is erős versenyben lennének.

A mi asztalunkon a következőképpen alakult a leosztás:

8. leosztás, osztó Nyugat, általános mans.

<p>♠ A Q 6 ♥ A J 6 ♦ K 3 2 ♣ K Q J 8</p>	<p>♠ K J 10 ♥ K Q 7 2 ♦ 7 6 5 4 ♣ A 2</p>	<table style="border: 1px solid black; width: 100px; height: 100px; margin: auto;"> <tr> <td style="border: none;"></td> <td style="border: none; text-align: center;">É</td> <td style="border: none;"></td> </tr> <tr> <td style="border: none; text-align: center;">Ny</td> <td style="border: 1px solid black; width: 60px; height: 60px;"></td> <td style="border: none; text-align: center;">K</td> </tr> <tr> <td style="border: none;"></td> <td style="border: none; text-align: center;">D</td> <td style="border: none;"></td> </tr> </table>		É		Ny		K		D		<p>♠ 5 4 2 ♥ 9 8 4 ♦ Q J 9 8 ♣ 9 5 3</p>
	É											
Ny		K										
	D											
	<p>♠ 9 8 7 3 ♥ 10 5 3 ♦ A 10 ♣ 10 7 6 4</p>											

Lakatos Nyugaton nemes egyszerűséggel elindult 2 szannal, melyet körpassz követett. Linczmayer Lajos a legjobbal, káróval indult, Nikolits Délen a második kárót megütötte és kihívta a pikk kilencset. Erre azonban Lakatos kicsit tett, így Linczmayer került ütésbe a tízessel. Káró folytatását az asztal vitte, a negyedik káróra Lakatos trefet dobott és trefet is hívott. Így már volt három káró, két trefe és a két nemes szín ásás ütése, és előbb-utóbb Északról kapnia kellett egy ütést pikkben vagy körben, hiszen a pikk kilences korai kihívása és átütése elég nyilvánvalóvá tette a pikk fekvését.

A másik asztalon viszont Kovács Mihály Nyugaton passzal indult! Végülis még csak reggel fél tizenegy volt. Winkler Északon gyenge szant (12-14) licitált, Kelet (Dumbovich) passzolt, Dél (Gál Péter) is. Most Misi felébredt, megszámolta a pontjait és kontrázott, amiből persze Dumbovich kiment 2 káróba. Misi 2 szant mondott, ez lett a felvétel, és kör indulásra gyorsabban teljesített, mint Lakatos.

Utána megkérdeztem Dumbovichot, hogyan érezte magát, hogy ott ül 3 ponttal és a passzos partnere megkontrázza az 1 szant. „Milyen passzos partner?” – kérdezte. Ekkor derült ki, hogy ő viszont nem látta, hogy a partnere passzolt első helyen, ezért pontosan ezt a lapot képzelte hozzá.

Csoda, hogy kikaptunk?

2004. május 5-én 20.30-tól „Argay Gyula négyszeres bajnok” címmel Kelen Károly ingyenes előadást tart az Interneten, a Bridge Base Online Magyar Klubjában.

Információ, regisztráció: Szemere Róbert [szemrobber@bridgebase.hu](mailto:szemrobber@bridgebase.hu) e-mail címen.

Mobil: 30-3694378

## Szilágyi László rovata

## Élősarok

## Érdekes szlemek a 2004. évi német csapatbajnokságról

O: Dél	♠ A K J 9 3		
Ált. mans	♥ K 10		
	♦ K Q 4		
	♣ K 7 3		
♠ 8 6 5		♠ 7 4 2	
♥ A J 2		♥ 9 8 5 4	
♦ 8 3		♦ J 10 6	
♣ Q J 6 5 2		♣ 9 8 4	
	♠ Q 10		
	♥ Q 7 6 3		
	♦ A 9 7 5 2		
	♣ A 10		

Látszólag unalmas kiosztás. Észak-Dél vonalon könnyen teljesíthető a kis szlem szanban, pikkben és káróban. Osztóként Dél nyilván elindul (12 figurapont bubik nélkül, 5-4 elosztás), ezután Észak a maga 19 pontjával persze szlemig licitál. De mi a legjobb felvétel? A 6 káró rossz adu elosztás esetén bukik, csak a 3-2 jó nekünk, illetve még a Nyugatnál lévő szingli kis figura. A 6 szan már esélyesebb, mert ott kedvezőtlen káró fekvés esetén még megadható a kőr bubi elleni impassz.

Az igazán jó felvétel azonban a 6 pikk! Ha az adu elosztás nem rosszabb mint 4-2, lehetőségünk van a kárót magasra lopni. A 6 pikkét belicitálni nem könnyű, de nem is lehetetlen. Északnak úgy kell vezetnie a licitet, hogy a pikk legyen (legalábbis átmenetileg) a megállapodott adu, hogy a kulcslapok felderítése során kiderüljön a szín dámája. 6 szant vagy 6 kárót később is lehet mondani:

Nyugat	Észak	Kelet	Dél
passz	1♠	passz	1♦
passz	2♣ <sup>1</sup>	passz	2♥
passz	3♠ <sup>2</sup>	passz	4♣ <sup>3</sup>
passz	4 szan <sup>4</sup>	passz	5♠ <sup>5</sup>
passz	6♠	körpassz	

<sup>1</sup> Kantar

<sup>2</sup> hatos szín(!), gémforsz

<sup>3</sup> kulcslicit

<sup>4</sup> Római Kulcslap Blackwood

<sup>5</sup> két kulcslap az ötből, plusz az adu dáma

O: Észak	♠ K 6 5 2		
K-Ny bellben	♥ A 8 6 5		
	♦ J 4		
	♣ J 9 8		
♠ J		♠ A Q 10 3	
♥ K 7		♥ Q J 10	
♦ A K 10 9 8 7 3 2		♦ Q 6	
♣ 10 6		♣ A 4 3 2	
	♠ 9 8 7 4		
	♥ 9 4 3 2		
	♦ 5		
	♣ K Q 7 5		

A kis szlemhez elvileg kb. 33 figurapont szükséges. Ez természetesen nem érvényes nagy fit vagy nagyon szélsőséges lapelosztás esetén. Fenti lapokból a Kelet-Nyugat vonalon a 6 káró treffen kívül minden kezdésre terített, ha treffel indulnak, ki kell találni hol a pikk király, és aszerint impasszra vagy lop-impasszra játszani.

6 szan szintén könnyen teljesíthető, ha nem indulnak treffel, de ha mégis, akkor látszólag nagy baj van. Jó pikk impasszt feltételezve is csak 11 ütésünk van. A ti-



zenkettediket akkor tudjuk megszerezni, ha a pikk királyon kívül a kőrász is Északnál lapul. Az ábrából láthatjuk, hogy pontosan ez a helyzet, azaz látszólag a 6 szant nem lehet elbukni, míg a 6 káró esetén el kell találni a pikkot. Sajnos azonban a dolog nem ilyen egyszerű!

Tegyük fel, hogy a treff királyt ütjük az ásszal és elkezdjük hívni a kárókat. A következő öt lapos végállás alakulhat ki:

	♠ K 6 5											
	♥ A											
	♦ –											
	♣ J											
♠ J	<table border="1" style="border-collapse: collapse; width: 100px; height: 100px; margin: auto;"> <tr><td style="text-align: center;">É</td><td></td><td style="text-align: center;">K</td></tr> <tr><td style="text-align: center;">Ny</td><td style="background-color: #cccccc;"></td><td style="text-align: center;">K</td></tr> <tr><td></td><td style="text-align: center;">D</td><td></td></tr> </table>	É		K	Ny		K		D		♠ A Q 10	
É		K										
Ny		K										
	D											
♥ K 7		♥ Q J										
♦ 2		♦ –										
♣ 10		♣ –										
	♠ 9 8 7 4											
	♥ –											
	♦ –											
	♣ Q											

A káró kettes hívásra Észak beszorul! A kőrászt nem dobhatja (akkor még szűrt is csinálnánk), ha pikkot dob, akkor Kelet lapjából kőrt kell dobni, majd a pikk bubit hívni és ha nem fednek, átütni a dámmával, majd pikkász és a magas tízes. Ha a fenti helyzetben Észak a treff bubitól válik meg, akkor is kőrt kell dobni, utána pedig pikkimpassz, majd kőrrel kiadni az ütést, hogy a pikk villába hívjanak.

Sajnos a játék nem egyértelmű. Hiszen lehetne ez is a végállás:

	♠ K 7 6 5											
	♥ A											
	♦ –											
	♣ –											
♠ J	<table border="1" style="border-collapse: collapse; width: 100px; height: 100px; margin: auto;"> <tr><td style="text-align: center;">É</td><td></td><td style="text-align: center;">K</td></tr> <tr><td style="text-align: center;">Ny</td><td style="background-color: #cccccc;"></td><td style="text-align: center;">K</td></tr> <tr><td></td><td style="text-align: center;">D</td><td></td></tr> </table>	É		K	Ny		K		D		♠ A Q 10	
É		K										
Ny		K										
	D											
♥ K 7		♥ Q J										
♦ 2		♦ –										
♣ 10		♣ –										
	♠ 9 8 4											
	♥ –											
	♦ –											
	♣ Q J											

Az utolsó káróra Észak dob egy pikkot, és ha most megpróbáljuk impasszolni és beejteni a királyát, akkor vesztettünk.

O: Észak		♠ K 7 6										
K-Ny bellben		♥ A Q J 4 2										
		♦ K Q 6 4										
		♣ 4										
♠ Q J 9 8 4 2	<table border="1" style="border-collapse: collapse; width: 100px; height: 100px; margin: auto;"> <tr><td style="text-align: center;">É</td><td></td><td style="text-align: center;">K</td></tr> <tr><td style="text-align: center;">Ny</td><td style="background-color: #cccccc;"></td><td style="text-align: center;">K</td></tr> <tr><td></td><td style="text-align: center;">D</td><td></td></tr> </table>	É		K	Ny		K		D		♠ 10 5	
É		K										
Ny		K										
	D											
♥ 10 3		♥ 8 7										
♦ 8 7 5 2		♦ A J 10 9 3										
♣ A		♣ 10 9 8 7										
		♠ A 3										
		♥ K 9 6 5										
		♦ –										
		♣ K Q J 6 5 3 2										

Természetesen 6 kőrt szeretnénk játszani Észak és Dél lapjából. Vajon hogyan lehet bemondani?

Kezdődhet például így a licit:

Nyugat	Észak	Kelet	Dél
	1♥	passz	2♣
passz	2♦	passz	3♥

A licitnek ebben a pillanatában Észak tudja, hogy a partnerének erős lapja van, hosszú treffel és kőr támogatással. Látszólag csak a kulcslapok száma az érdekes,

ezért 4 szanra ugrik (ha 4 pikk a kulcslap-kérdés, akkor arra), kiderül, hogy hiányzik két kulcslap, ezért leállnak 5 körben, plusz egy.

A megoldás az úgynevezett „Exclusion Blackwood” konvenció. Ennek lényege, hogy ha megállapodott aduszínünk van, és ennek gém magassága fölé ugrunk, az siként ígér ebben a színben, és arra kéri a partnert, hogy úgy mondja be az ászai (kulcslapjai) számát, hogy a színhiányunk ászát ne vegye figyelembe. Tessék csak nézni:

Nyugat	Észak	Kelet	Dél
	1♥	passz	2♣
passz	2♦	passz	2♥
passz	2♠ <sup>1</sup>	passz	5♦ <sup>2</sup>
passz	5♠ <sup>3</sup>	passz	6♥ <sup>4</sup>
körpassz			

<sup>1</sup> hármas szín

<sup>2</sup> Exclusion Blackwood

<sup>3</sup> egy kulcslap, kárón kívül

<sup>4</sup> legrosszabb esetben el kell bánnunk az adu dámával

O: Nyugat	♠ J 9 2
Ált. bell	♥ K Q 10 8 6 3
	♦ A
	♣ J 5 4
♠ A K Q 10 7 4 3	É
♥ J	Ny
♦ 7 6	K
♣ K 6 2	D
	♠ 8
	♥ A 9 2
	♦ K Q 9 5 4
	♣ A 9 7 3
	♠ 6 5
	♥ 7 5 4
	♦ J 10 8 3 2
	♣ Q 10 8

Mindössze 26 figurapont a vonalon és mégis elfogadható esélyű szlem, pláne, ha Észak közbeszólásával sejteti, hogy a káró ász nála van. Sajnos licitálni akkor

könnyebb a hatot, ha az ellenfél végig passzol:

Nyugat	Észak	Kelet	Dél
1♠	passz	2♦	passz
3♠ <sup>1</sup>	passz	4 szan <sup>2</sup>	passz
5♠ <sup>3</sup>	passz	6♠	körpassz

<sup>1</sup> önálló szín

<sup>2</sup> kulcslap kérdés

<sup>3</sup> két kulcslap adu dámával

Végül egy benne lévő nagyszlem, amely licit és lejátszás szempontjából egyaránt érdekes:

O: Észak	♠ 6 5 2
Ált. bell	♥ Q 6 5
	♦ Q 6 3
	♣ J 10 3 2
♠ 10 3	É
♥ A J 10 9 8 4 2	Ny
♦ A 4	K
♣ Q 7	D
	♠ A K Q 9 8 7
	♥ K
	♦ K 9 8 2
	♣ A K
	♠ J 4
	♥ 7 3
	♦ J 10 7 5
	♣ 9 8 6 5 4

Nyugat	Észak	Kelet	Dél
	passz	2♣	passz
2♥ <sup>1</sup>	passz	2♠	passz
3♥	passz	3♠	passz
4♦ <sup>2</sup>	passz	4 szan <sup>3</sup>	passz
5♥ <sup>4</sup>	passz	7♠	körpassz

<sup>1</sup> elvileg ötös, két magas figurás szint ígér, hetes színnel talán tehető ennyi engedmény

<sup>2</sup> kulcslicit pikk adu mellett

<sup>3</sup> kulcslap kérdés

<sup>4</sup> két kulcslap, nincs adu dáma

A sajnálatos treff duplikáció miatt csak tizenkét „biztos” ütésünk van, természetesen feltételezve azt, hogy adut nem kell

kiadnunk. A tizenharmadik megszerzésére két játékmód kínálkozik:

a) Megpróbálunk lelopni az asztalon egy kárót. Kellemetlen, hogy előtte csak egyet aduzhatunk, ráadásul még a kőr királyt is le kell hívnunk a kézből a lopás előtt és a kőr ászt is az asztról lopás után, hiszen nincs több hidunk. Ehhez a játékhoz működő pikk (3-2 vagy szingli bubi), 4-3 káró (vagy 5-2, de hosszú káró melletti pikk bubi), továbbá 3-2 kőr elosztás (esetleg szingli kőr melletti szingli pikk bubi) szükséges. Picit finomíthatunk a játékon azzal, hogy a kézi kőr királyt még a káró ász előtt lehívjuk, ugyan-

is a dáma esése esetén tervet változtatunk, leaduzunk és a káró ász lesz az átmenet az asztali magas körökhöz.

b) Azonnal leaduzunk és a kőr királyt átütve az ásszal lopimpaszt adunk. Jó pikk és ülő kőr impassz (vagy szingli dáma) szükséges, továbbá az is, hogy ne induljanak körrel.

Véleményem szerint egy nagyszlemhez egyik sem túl jó esély, bár mint az ábrából is látható mindkét játékmód nyer. Egy szó mint száz, elmondhatjuk erről a nagyszlemről, hogy nem is olyan jó, mint amilyen szép...

### III. PAUNCZ MIKLÓS EMLÉKVERSENY

A Magyar Sakkszövetség és a Magyar Bridzs Szövetség idén tizedik alkalommal rendezi meg hagyományos **Sakk - Bridzs összetett versenyt**.

**Időpont:** 2004. május 31. hétfő; Pünkösöd Hétfő

**Helyszín:** Magyar Sakkszövetség, Budapest, V. Falk Miksa u. 10. II. em.

**Részvételi díj:** 509.-Ft, amit a helyszínen kell fizetni.

**Program:** 9.00-12.00 egyéni svájci rendszerű sakkverseny

12.00-13.00 falatozás a büfében

13.00-18.00 bridzs páros verseny a helyszínen ismertett rendszerben

18.30 eredményhirdetés, díjkiosztó

**Díjak:** Tárgyjutalmak a sakkverseny első, második és harmadik helyezetteinek és a bridzsverseny győzteseinek, valamint az összetett verseny első – negyedik helyezetteinek. A verseny további helyezettei a résztvevők által felajánlott meglepetés ajándékokat kapják.

Kiosztásra kerülnek a legjobban sakkozó bridzselő és a legjobban bridzselő sakkozó címek.

**Jelentkezés:** előzetesen a két szövetségben és a helyszínen 8.55-ig!

Minden érdeklődőt szeretettel várunk.

**MAGYAR SAKKSZÖVETSÉG**

**MAGYAR BRIDZS SZÖVETSÉG**  
Tel: 387-3148

## Linczmayer Lajos rovata

### Játsszunk együtt!

Csapatversenyen erős ellenfelek ellen általános bellben Délen az alábbi a lapot kaptunk:

♠ –  
 ♥ A K 3 2  
 ♦ K J 10 8 3  
 ♣ 8 7 6 4

Nyugat 3 kőrrel indul, partnerünk információs kontrát ad, Kelet 4 pikkre ugrik.

<b>Nyugat</b>	<b>Észak</b>	<b>Kelet</b>	<b>Dél</b>
3♥	kontra	4♠	?

Mit licitáljunk?

A lehetőségeink: kontra (büntető), 4 szan (kéri a jobbik olcsó szint) és az 5 káró.

A szlem sem lehetetlen, de a kizáró licitek esetén, amikor az ütőerő felmérése általában pontatlan és az elosztások szélsőségesek, a legkisebb kétség esetén is okosabb a gémmel beérni.

A kontra a jó licit, ha az ötös magasságon már nem tudunk teljesíteni és a 4 pikk bukik. Az ilyen jellegű döntéshez az összes ütés törvényét (Low of the Total Tricks továbbiakban LTT, ahogy a szakirodalomban használatos) érdemes figyelembe venni. Az LTT szerint a kiosztásban megszerezhető

összes ütés várható értéke = É-D össz-aduszáma + K-Ny össz-aduszáma.

Tehát ha azt feltételezzük, hogy Észak elosztása 4-1-4-4, akkor É-D legjobb aduja a káró, amelyben összesen kilenc lapjuk van. Mivel K-Ny vonalon a pikkék száma

is kilenc, az összes ütés  $9 + 9 = 18$ . Tehát ha É-D teljesíti az 5 kárót (11 ütés), akkor K-Ny a 4 pikkben csak  $18 - 11 = 7$  ütést szerezhet. Nézzük a lehetséges eseteket!

É-D		K-Ny	
5♦ +1	+620	4♠* -4	+1100
5♦ =	+600	4♠* -3	+ 800
5♦ -1	-100	4♠* -2	+ 500

Ha ebben a partiban az LTT pontos, akkor minden esetben a kontra a jó választás, mert nagyobb pozitív írást eredményez. Az összes ütés értéke azonban gyakran eltér (esetenként jelentősen) az elméleti értéktől.

Az összes ütést növelő tényezők:

- szélsőséges elosztás (színhány, kétszínű kezek)
- kettős színtalálkozás
- nincsenek a felvevőjátékban értéktelen figurák.

Az összes ütést csökkentő tényezők:

- egyenletes elosztás
- misfit
- a felvevőjátékban értéktelen figurák.

Mivel Kelet mesterjátékos, feltételezhető, hogy szélsőséges elosztású a lapja (legálább nyolc ütést lát a kezében), így az összes ütés értéke várhatóan az elméletinél magasabb. Nézzük a lehetséges eseteket!

Ha az összes ütés értéke 19:

É-D		K-Ny	
5♦ +1	+620	4♠* -3	+800
5♦ =	+600	4♠* -2	+500
5♦ -1	-100	4♠* -1	+200

Ha az összes ütés értéke 20:

É-D		K-Ny	
5♠ +1	+620	4♠*-2	+500
5♠ =	+600	4♠*-1	+200
5♠ -1	-100	4♠* =	-790

A fentiek erősen a kontra ellen szólnak, ezért a 4 szan és az 5 káró licitek közül kell választanunk.

Mivel csak akkor jobb trefft játszani, ha Északnak kettővel több trefftje van, mint ahány kárója, 5 kárót mondunk, ám Kelet a sor végén 5 pikkot mond.

Nyugat	Észak	Kelet	Dél
3♥	kontra	4♠	5♠
passz	passz	5♠	?

Kellemetlen ellenfél ez a Kelet. Milyen lapja lehet? Most már biztos, hogy jól döntöttünk, amikor nem kontráztuk a 4 pikkot. Csak akkor ésszerű Kelet részéről az 5 pikk bemondása, ha van tíz (esetleg kilenc) ütés a kezében és legfeljebb két ellenjáték ütésre számít. Nyugatnak nem lesz ellenjáték ütése, mert nálunk van a ♠A-K, de ezt Kelet nem tudja. Lehet, hogy 21 vagy 22 az összes ütés értéke és érdemes lenne tovább licitálni?

Nézzük a lehetőségeket, feltételezve, hogy Keletnek (9)-10 ütés van a kezében!

Ha az összes ütés értéke 21:

É-D		K-Ny	
6♠ =	+1370	5♠*-2	+500
6♠ -1	-100	5♠*-1	+200

Ha az összes ütés értéke 22:

É-D		K-Ny	
6♠ =	+1370	5♠*-1	+200
6♠ -1	-100	5♠* =	-850

Ha licitálunk és mindkét felvétel egyet bukik enyhe veszteséget, egyébként nagy nyereséget könyvelhetünk el, továbbá az sem kizárt, hogy Kelet végül 6 pikkot is mond.

Nos, mit tegyünk?

A legjobb megoldás a forsz-passz lenne, amire a partner (a sor végén) nem passzolhat. Sajnos erre nincs lehetőségünk, mert partnerünk nem tudja, hogy kinél van a túlerő. Ha a lapunk

♠ x ♥ Jxxx ♠ KJ10xxxx ♣ x

lenne, akkor is mondanánk 5 kárót, a teljesítés vagy egy jó mentés reményében. Ezért ha passzolunk, Észak három vélelmezhető ütéssel kontrázik, egyébként passzol, esetleg 6 kárót mond mentésnek szánva. Ha kontráznak, az jelzi, hogy a miénk a túlerő, de arra Észak valószínűleg passzolni fog. Kénytelenek vagyunk önállóan dönteni.

A kontránál bölcsebb licit a passz, mivel kezünkben legfeljebb egy ellenjáték ütés van, és Észak három ütéssel feltehetőleg kontráznak fog. Ha két ütéssel passzol, és egyet bukik a felvétel, akkor +200 helyett +100-at írunk, ami nem nagy veszteség. Ha jó káró támogatása van és 6 káróval ment, esetleg még teljesíthetjük is a „mentést”. Sok múlik azon, hogy milyen partnerünk pikkje. Mivel Keletnél jó pikk várható, lehet, hogy Észak lapja

♠ J10x ♥ x ♠ AQx ♣ KQJxxx,

amivel a sor végén passzolna, holott a 6 treff és az 5 pikk is benne lehet.

6 trefft mondunk (nem teljes meggyőződéssel és felkészülve partnerünk esetleges szemrehányására). Észak, tudván, hogy a káró színünk a jobb, korrigál 6 káróra, Kelet kontrázik, amibe mindenki beletörődik. Egyelőre nem tudjuk, hogy Kelet kontrája hívásirányító, avagy „biz-

tes” ellenjáték ütésekre alapozott. Nyugat a kőr ötössel indul és leterül az asztal.

♠ K 8 7 4  
♥ –  
♦ A Q 9 6 2  
♣ A 5 3 2

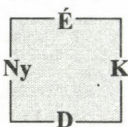

♠ –  
♥ A K 3 2  
♦ K J 10 8 3  
♣ 8 7 6 4

Nyugat	Észak	Kelet	Dél
3♥	kontra	4♠	5♦
passz	passz	5♠	6♣
passz	6♦	kontra	körpassz

Ha az ellenfeleknél a lapok viszonylag egyenletesen lennének elosztva, pl. az alábbi módon:

♠ K 8 7 4  
♥ –  
♦ A Q 9 6 2  
♣ A 5 3 2

♠ 10 5 3 2  
♥ Q J 10 9 8  
♦ 7 5  
♣ 10 9

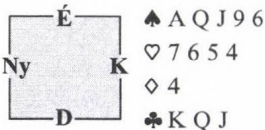

♠ –  
♥ A K 3 2  
♦ K J 10 8 3  
♣ 8 7 6 4

É-D 6 kárót (12 ütés) és K-Ny 1 pikket vagy 1 kőrt (7 ütés) tudna hibátlan ellenjáték esetén teljesíteni, ami pontosan meg-

felelne az LTT-nek, mivel az aduhosszúságok összege 10 (káróban) + 9 (pikkben vagy kőrben) = 19. Ha Kelet nem űzött csúf tréfát velünk, akkor az összes ütés értéke remélhetőleg nagyobb. Az ellenvonalon a legszélsőségesebb elosztás az alábbi lenne:

♠ K 8 7 4  
♥ –  
♦ A Q 9 6 2  
♣ A 5 3 2

♠ –  
♥ Q J 10 9 8 7 6 5 4  
♦ 7 5 4  
♣ 9

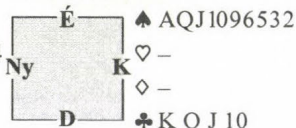

♠ A Q J 10 9 6 5 3 2  
♥ –  
♦ –  
♣ K Q J 10

♠ –  
♥ A K 3 2  
♦ K J 10 8 3  
♣ 8 7 6 4

Ha ebben a kiosztásban É-D 6 kárót (12 ütés) és K-Ny 5 pikket (11 ütés) tud teljesíteni, akkor az összes ütés értéke 23.

Próbáljuk meg elképzelni az ellenfél lapjait, és tervezzük meg a felvevőjátékot!

A lapok elképzelésében segíthet az alábbi kérdések megválaszolása:

Hányas kőrt feltételezünk Nyugatnál?

Mit sugallhat az indítókiállítás, ha az a megállapodás, hogy sorozatból a legnagyobb, egyébként páros lapszám esetén a harmadik, páratlan lapszám esetén a legkisebb lapot kell hívni?

Teljesíthető-e a felvétel 3-0-ás káró elosztás esetén?

Mi lehet a treff szín elosztása?

A játszmát a Bridzsélet következő számában folytatjuk. Addig is jó elemzést kívánok minden kedves Olvasómnak.

## Nagyiván Gábor

### Internet

Megalakult a Magyar Klub a BBO-n ([www.bridgebase.com](http://www.bridgebase.com)), főleg azzal a céllal, hogy partnert vagy játéklehetőséget nem találó, esetleg az angol nyelvben nem túl járatos sportársaink aktívabban gyakorolhassák a játékot. A vidéki versenyzőknek ez kitűnő alkalom, hogy fővárosi, esetleg nagyobb tudású partnerekkel, ellenfelekkel játszhassanak. Mindezt – az internet-használattól eltekintve – természetesen ingyen. A részletekről lapunk 2. oldalán található írásból tájékozódhatnak a kedves Olvasók.

Nagyszerű versenyeket közvetített élőben ismét a BBO, többek között Amerikából is (jó hír, hogy a Bridge Base jóvoltából valószínűleg a képernyő előtt követhetjük figyelemmel a júniusban kezdődő Európa-bajnokságot). A Vanderbilt egyike a legnagyobb amerikai nyílt csapatversenyeknek, 76 éves múltra tekint vissza, névadója a modern bridzs szabályainak megalkotója, Harold Vanderbilt, aki 1932-ben és 1940-ben maga is megnyerte ezt a versenyt. A Renoban megrendezett kéthetes küzdelem kieséses formában zajlik, a döntőbe a második helyen kiemelt **Jacobs**, Katz, Lauria, Versace, Bocchi, Duboin összetételű olasz-amerikai és az ötödik kiemelt **Schwartz**, M. Becker, Berkowitz, L. Cohen, Boyd, Robinson összeállítású amerikai csapat jutott. A színvonalról csak annyit említenénk meg, hogy a trónhoz vezető úton többek között két Bermuda Kupa-győztes csapat is elvérzett. Érdekes játzmakkal kezdődött a döntő.

2. leosztás  
O: Kelet  
É-D bellben

♠ 6 5 4 2  
♥ J 6 4  
♦ A Q 9 2  
♣ J 2

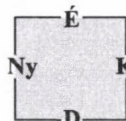

♠ A 10 9  
♥ A K 8 3 2  
♦ 3  
♣ A Q 7 6

♠ J 7  
♥ Q 10 7  
♦ J 8 7 4  
♣ K 8 5 4

#### Nyílt terem

Nyugat	Észak	Kelet	Dél
<i>Versace</i>	<i>Berkowitz</i>	<i>Lauria</i>	<i>Cohen</i>
		1♥	passz
2♥	passz	2 szan	passz
3♣	passz	4♥	körpassz

#### Zárt terem

Nyugat	Észak	Kelet	Dél
<i>Robinson</i>	<i>Bocchi</i>	<i>Boyd</i>	<i>Duboin</i>
		1♥	passz
2♥	passz	4♥	körpassz

Mindkét Dél a káró hetessel indult. Boyd impasszt adott a dámával, Bocchi ütött, és a pikk királyt hívta. Kelet kicsit tett, a kis kőr folytatást ütötte az ász, majd a kis treff hívásra Duboin beszaladt királlyal. A pikk bubit vitte az ász, de a kőr királyba nem esett a dáma, egy bukás. Lauria kettőt bukott, ő azonnal ütött a káró ásszal, és a treff bubival próbálkozott. Larry („Law”) Cohen\* ütött a királlyal és a káró nyolcas-

\* a világsikert aratott Bid or Not to Bid c. könyv szerzője

sal folytatta. A felvevő érthetetlen módon a dámát tette (ha a kilencset rakja, teljesíthetett volna), király, lopás, majd treff ász, treff lopás és a kőr bubi körbeengedése következett. Dél örömmel ütött és treffel meglopatta Északot, két bukás.

A parti keresztlopással teljesíthető. Üt a káró ász, és a felvevő kis treffet hív a dámához. Dél üt, adut nem hívhat, a káró folytatást Kelet lopja, treff bubi, káró lopás, treff ász és pikk kilences a nyerő játék (például, de nem szabad treffet lopni most). Ezután egy kárót lop még a kéz, üt a pikk ász, a kőr ász-király, és treff lopással megszökik a kőr bubi.

Világklasszis licitet láttunk a 3. leosztásban, melyben az indító kijátszás döntött.

O: Dél ♠ K 8 6 5 4 3  
K-Ny bellben ♥ A Q 10 5 3  
♦ –  
♣ 7 3

♠ 9 ♠ 7 2  
♥ K J 9 8 6 4 ♥ –  
♦ A 10 7 2 ♦ K Q J 6 5 3  
♣ 9 5 ♣ A 8 6 4 2

♠ A Q J 10  
♥ 7 2  
♦ 9 8 4  
♣ K Q J 10

Nyílt terem

Nyugat	Észak	Kelet	Dél
<i>Versace</i>	<i>Berkowitz</i>	<i>Lauria</i>	<i>Cohen</i>
1♥	kontra	passz	2♠
passz	4♣	passz	4♠
passz	6♠	kontra	körpassz

Cohen-Berkowitz Precízióist játszik, a 4 treff jelentését nem tudták megfejteni a kommentátorok, de nem is azzal volt baj,

hanem az 1 kőr utáni kontrával. Ha Észak pikket licitált volna, akkor a jó oldalról játsszák ezt a kiváló felvételt, így azonban Versace kitalálta az egyetlen buktató kőr indulást. A másik asztalon Bocchi-Duboin csak 5 pikkig jutott, 11 IMP az olaszoknak.

A 15. leosztás sorsát is egy kontra döntötte el, ugyanis Cohen „lajt” hívásirányító kontráját Versace túl komolyan vette.

O: Nyugat ♠ 2  
É-D bellben ♥ K 5 3  
♦ K 8 7  
♣ 10 9 8 7 5 2

♠ A Q 10 6 3 ♠ K 8 5  
♥ 10 8 ♥ A J 2  
♦ A J 6 5 ♦ 10 9 3  
♣ K 6 ♣ A Q J 3

♠ J 9 7 4  
♥ Q 9 7 6 4  
♦ Q 4 2  
♣ 4

Nyílt terem

Nyugat	Észak	Kelet	Dél
<i>Versace</i>	<i>Berkowitz</i>	<i>Lauria</i>	<i>Cohen</i>
1♠	passz	2♣	passz
2♦	passz	2♠	passz
3 szan	passz	4♣	passz
4♦	passz	4♥	kontra
4♠	passz	4 szan	passz
5♠	passz	6♠	körpassz

A 3 szan egyenletes lapot jelzett, a 4 treff, a 4 káró és a 4 kőr kulcslicit volt. Berkowitz automatikus kőr indulása után Versace a kőr figurákat Cohenhez képzelte (ha elengedi a kőrt és később megadja a kőr impasszt, akkor teljesíthetett volna), ezért beszaladt az ásszal, és treffeket hívott, hogy



eldobja kézi körjét. Cohen lopott, ütött a kőr király, és olasz részről a guta.

A 25. leosztásban az 1 szan licit volt a főszereplő.

O: Észak ♠ K Q J 6  
 K-Ny bellben ♥ Q 10 6  
 ♦ 9 6  
 ♣ K 8 7 4

♠ A                      É                      ♠ 8 4 3  
 ♥ A 7 5                Ny                      ♥ K 9 8 3 2  
 ♦ A Q 7 4 2            K                      ♦ K  
 ♣ 9 5 3 2                D                      ♣ A Q J 6

♠ 10 9 7 5 2  
 ♥ J 4  
 ♦ J 10 8 5 3  
 ♣ 10

Nyílt terem

Nyugat	Észak	Kelet	Dél
Katz	Becker	Jacobs	Schwartz
	passz	1♥	1 szan
kontra	passz	2♣	passz
4♥	körpassz		

Zárt terem

Nyugat	Észak	Kelet	Dél
Robinson	Bocchi	Boyd	Duboin
	1 szan	passz	2♥
passz	3♦	passz	3♥
passz	3♠	körpassz	

A Nyílt teremben Schwartz 1 szan miniblöffje nem keltett túl nagy zavart, mert sem Katzot, sem partnerét nem tudta erdőbe vinni, +650 Kelet-Nyugatnak. A Zárt teremben viszont Bocchi miniszan indulása nagyszerűen működött, sőt, a 2 kőr transzfer után Észak a 3 káróval még szuperfítet is jelzett, végképp kizárva ezzel az amerikaiakat a licitből. Persze Duboin a 3 kőr retranszferrel gyorsan leállította

Bocchit, de Kelet-Nyugat nem mert megszólalni, a két bukás +11 IMP-t jelentett a Jacobs csapatnak.

A licitben a merészség, a lejátszásban a gyávaság játszotta a főszerepet a 29. leosztásban.

O: Észak ♠ -  
 Ált. bell ♥ 9 4  
 ♦ A 9 4 3  
 ♣ K J 10 9 8 6 2

♠ Q J 9 6 5 4 3                      É                      ♠ K 10 7  
 ♥ 8 7 6                      Ny                      ♥ A K J 5 3  
 ♦ J                                      K                      ♦ Q 8 7  
 ♣ 5 3                                      D                      ♣ Q 4

♠ A 8 2  
 ♥ Q 10 2  
 ♦ K 10 6 5 2  
 ♣ A 7

Nyílt terem

Nyugat	Észak	Kelet	Dél
Katz	Becker	Jacobs	Schwartz
	3♣	3♥	3 szan
4♥	kontra	körpassz	

Schwartz 3 szanja kicsit merész, de kiváló licit volt, mert a kőr tízes és a treff ász jelenléte az optimista hozzáállást erősítette. Katz kissé elvetette a sulykot a 4 kőrrel, mentésnek szánta, de ez a licit túl merész a dubló treffet és a szkörhelyzetet is figyelembe véve. Becker kontrája is merésznek tűnik, de inkább a kiváló lapértékelést igazolja: a lopásérték és a külső ász az ellenjáték mellett szól.

Dél a treff ásszal kezdett, és Becker a bubival a pikk folytatást kérte (Lavinthal-jelzés, a szokatlanul nagy lap a magasabb rangú külső szín folytatását kéri). Pikk ász, pikk nyolcas következett, és a lopás után megjelent a gyávaság az asztalnál:

Észak lehívta a káró ász (kis káró a királyhoz, pikk lopás, treff király sorrend +800-hoz vezetett volna), majd kis kárót hívott, dáma, király, lopás, és csak +500.

A 44. leosztás azt a tételt erősítette meg, hogy a legjobb indító kijátszásokkal egy átlagjátékos is világbajnok lehetne.

O: Nyugat ♠ K J 10 3

É-D bellben ♥ J 10 9

♦ K J 5 3

♣ 9 4

♠ 5

♥ A K

♦ A Q 8 4 2

♣ 8 6 5 3 2

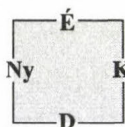

♠ A 4 2

♥ Q 5 3

♦ 9 7 6

♣ A K Q 10

♠ Q 9 8 7 6

♥ 8 7 6 4 2

♦ 10

♣ J 7

Nyílt terem

Nyugat	Észak	Kelet	Dél
<i>Versace</i>	<i>Cohen</i>	<i>Lauria</i>	<i>Berkowitz</i>
1♦	passz	2♣	passz
4♣	passz	4♠	passz
4 szan	passz	5♠	passz
6♣	körpassz		

Az olaszok a licitben és a lejátszásban is igazolták, hogy világlklasszisok, szerencséjükre Berkowitz nem találta meg az egyetlen buktató káró indulást. Kőr kezdésre Lauria pikk ász, pikk lopást játszott, aduval kézbe ment, ellopta utolsó pikkjét, a kőr ász után elvette az adukat, ütött a kőr dámával és terített, ugyanis működött a klasszikus elimináció, miután lefedte Dél káróját végállásba téve Északot. +11 IMP az olaszoknak, mert Boyd-Robinson a Zárt teremben nem látott szemet, és csak 5 treffig jutott.

Nagyon ravasz parti volt a 47. leosztás.

O: Dél ♠ 9 5

É-D bellben ♥ A J 10 5

♦ K 3

♣ K Q 5 4 3

♠ A K Q

♥ Q 6 3

♦ A Q 10 7 6 5

♣ A

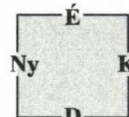

♠ J 10 3 2

♥ K 9 7 4

♦ J

♣ J 8 7 6

♠ 8 7 6 4

♥ 8 2

♦ 9 8 4 2

♣ 10 9 2

Nyílt terem

Nyugat	Észak	Kelet	Dél
<i>Versace</i>	<i>Cohen</i>	<i>Lauria</i>	<i>Berkowitz</i>
			passz
1♦	1♥	passz	passz
kontra	2♣	passz	passz
kontra	passz	2♠	passz
3♦	passz	3 szan	körpassz

Zárt terem

Nyugat	Észak	Kelet	Dél
<i>Robinson</i>	<i>Bocchi</i>	<i>Boyd</i>	<i>Duboin</i>
1♦	passz	1♥	passz
2♣	passz	2♥	passz
2♠	passz	3 szan	körpassz

A Zárt teremben Boyd-Robinson licitvezetését nem tudtam megfejteni, de a végső felvétel a fontos, a hozzá vezető út nem. Duboin különösebb támpont nélkül a treff tízessel indult, így azonnal elvágta az egyik hidat a kéz és az asztal között. Boyd jól játszott, mert kis káróval folytatta. Bocchi ütött a királlyal, és nagyszerű érzékkel a ravasz kis treffel folytatta. Ha a felvevő a bubit teszi, akkor tíz ütése biztosan van, de nem látott tisztán, így a nyolccassal próbálkozott. Dél ütött, treffet hívott, két bukás.

A Nyílt teremben Cohen nem bírta cérnával, kétszer is licitált, nem is ok nélkül, így Lauriának jobb elképzelése lehetett a kiosztásról. A treff tízes indulást vette, és a kőr dámával folytatta, ami nem volt rossz elgondolás, mert volt rosszabb is (pl. a káró dáma vagy a tízes). Észak ütött, lehívta a treff figurákat (az asztal két kárót dobott), de treffel folytatta, ahelyett, hogy a kőr bubit rakta volna ki, mert az a biztos buktatást jelentette volna. Lauria előtt tiszta lett a kép, az asztalról kőrt dobott, majd ütött három pikket, és Cohen kezdte rosszul érezni magát, miután egy kőrtől vált meg. Ez volt az állás:

Lauria kőrrel kézbe ment és a pikk bubit hívta, melyre Cohennek nem volt jó dobása. Ha a magas treff hármastól válik meg, akkor kőrrel megkapja az ütést és behív a káró nagy villába. Ha legszinglizi a káró királyt, akkor magas lesz az asz-

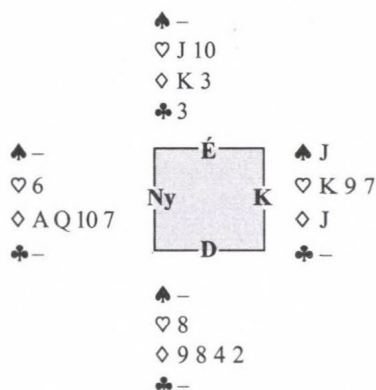

tal, ha a felvevő nem ad impasszt, hanem az ásszal üt. Észak az utóbbi megoldást választotta, de Lauria átlátott a szitán, mert beejtette a káró királyt, +430 és 11 megérdemelt IMP az olaszoknak.

A mérkőzés végig izgalmas küzdelmet hozott, végül az esélyesebb Jacobs csapat ünnepelhetett, miután 64 leosztás után 129-93 IMP arányban győzött.

## Ajánlott szoftverek

Cím	Szerző	Tárgy	Nehézség	Ár
Bridge Master 2000 Standard	Fred Gitelman	Felvevőjáték	Haladó	59.95 \$
Bridge Master 2000 Audrey Grant	Audrey Grant	Felvevőjáték	Alap	44.95 \$
Gib (a legjobb játékprogram)	Matthew Ginsberg	Általános	–	79.95 \$
Point Schmoints!	Marty Bergen	Általános	Középhaladó	29.95 \$
Topics in Declarer Play	Eddie Kantar	Felvevőjáték	Haladó	49.95 \$
Play and Defend with Eddie Kantar	Eddie Kantar	Általános	Haladó	34.95 \$
Modern Bridge Defense	Eddie Kantar	Ellenjáték	Alap	49.95 \$
Advanced Bridge Defense	Eddie Kantar	Ellenjáték	Középhaladó	49.95 \$
Counting at Bridge	Mike Lawrence	Felvevőjáték	Középhaladó	34.95 \$
Private Bridge Lessons Volume 1	Mike Lawrence	Felvevőjáték	Haladó	34.95 \$
Private Bridge Lessons Volume 2	Mike Lawrence	Felvevőjáték	Haladó	34.95 \$
The Two Over One System	Mike Lawrence	Licitrendszer	Haladó	34.95 \$
Conventions	Mike Lawrence	Licit	Középhaladó	39.95 \$

**További tudnivalók a [www.bridgebase.com](http://www.bridgebase.com) weboldalon találhatóak meg.**

## Zsűriasztal



Írnok: a Kibic

A rovat állandó szakértői:  
Bóc András és Gál Péter  
nemzetközi tornavezetők

### Az óvási esetek ismertetése

Az óvási esetek ismertetésének módjáról a Bridzs Világ Szövetség hozott gyakorlati szabályzatot, melyet az Európai Bridzs Liga elfogadott és alkalmaz saját versenyein. Eszerint bármely óvási eset nyilvánosságra hozatala csak az Óvási Bizottság elnökének jóváhagyásával történhet.

### I.

Philadelphia

Flight A párosverseny

1996. március 4.

Óvási Bizottság tagjai: Dave Treadwell  
(elnök)

Abby Heitner, Steve Weinstein

1. leosztás ♠ 8 5 4 2

O: Észak ♥ A 3

Ált. mans ♦ A K 9 5 4 3

♣ 9

♠ 10 9 6

♥ Q 10 8 5

♦ 6

♣ A K 10 6 2

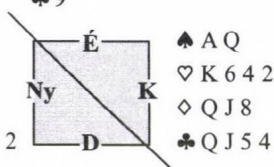

♠ A Q

♥ K 6 4 2

♦ Q J 8

♣ Q J 5 4

♠ K J 7 3

♥ J 9 7

♦ 10 7 2

♣ 8 7 3

Nyugat	Észak	Kelet	Dél
<i>Albright</i>	<i>Pies</i>	<i>Chronister</i>	<i>Veltri</i>
	1♦	passz	1♠
1 szan	2♠	3♥	passz
passz	3♠	4♥	körpassz

### Magyarázat

1 szan (szendvics szan): kőr és treff, limitált erő.

Felvétel: 4 kőr, a felvevő Kelet

Eredmény: 11 ütés, +450

### A tények

Kelet nem kopogott a mesterséges 1 szanra.

### A tornavezető ítélete

A tornavezető ítélete szerint, a kopogás elmaradása nem okozott kárt, az eredmény maradt +450.

### Alkalmazott szabály

40.C „Ha a tornavezető úgy dönt, hogy az egyik vonal kárt szenvedett azáltal, hogy ellenfelei elmulasztották, hogy licitjükéről vagy játékukról annak teljes jelentését feltáró magyarázatot adjanak, módosított eredményt írhat elő.”

Észak-Dél óvott.

### A játékosok állításai

Észak-Dél nem kártérítésért, hanem fegyelmi büntetés kiszabásáért óvott, mivel Kelet nem kopogott az 1 szanra, és a licit

befejeztével sem adta meg a szükséges felvilágosítást Nyugat (nem volt screen).

### Az Óvási Bizottság véleménye

A bizottság szabálytalanságként értékelte, hogy Kelet nem kopogott, valamint, hogy az indító kijátszás előtt Nyugat nem adott felvilágosítást a kopogás elmaradását illetően.

### Az Óvási Bizottság döntése

1. A vétkes fél 1,5 MP fegyelmi büntetést kapott.
2. Az asztalnál elért eredményt meghagyta.

### Az óvási díj

Az óvási fél visszakapta az óvási díjat.

### Gál Péter magyarázata

Az egyik leggyakrabban felmerülő kérdés, hogy milyen ok-okozati összefüggés van a szabálytalanság és a vétlen vonal kára között. Kétféle kárról beszélhetünk. A tor-navezetőnek és az óvási bizottságnak el kell döntenie, hogy a kettő közül melyik káreseménnyel áll szemben.

1. A szabálytalanságból eredő kár, amikor jár kártérítés, mert a kárt az ellenfél okozta.

2. A szabálytalanság utáni kár, amiért nem jár kártérítés, mert a kárt a vétlen pár saját maga okozta saját magának, így a kár nem a szabálytalanság következményeként keletkezett.

Jelen esetben a szabálytalanság-utáni káresetről beszélhetünk, ugyanis Észak-Dél kára abból adódott, hogy Észak roszszul mérte fel helyzetet, és az ő 3 pikk li-

citje adott lehetőséget arra, hogy Kelet-Nyugat bemondja a gémet.

## II.

Országos Csapatbajnokság  
2003. október 28.

Az Óvási Bizottság tagjai: Gál Péter (elnök)

Holyinka Péter, Sztrapkovics László

24. leosztás ♠ A K  
O: Nyugat ♥ K Q 8 3  
Ált. mans ♦ A K Q J  
♣ J 9 5

♠ J 7 4 3 2	<div style="border: 1px solid black; padding: 5px; width: fit-content; margin: 0 auto;"> <p style="margin: 0;">É</p> <p style="margin: 0;">Ny      K</p> <p style="margin: 0;">D</p> </div>	♠ 10 9 5	♥ 9 5
♥ 10 4		♦ 5 4	♣ A Q 7 6 4 3
♦ 9 8 6 3		♠ Q 8 6	♥ A J 7 6 2
♣ K 10		♦ 10 7 2	♣ 8 2

Nyugat	Észak	Kelet	Dél
<i>Ormay</i>	<i>Kertes</i>	<i>Zempléni</i>	<i>Vég</i>
passz	1♣	passz	1♦
passz	2 szan	passz	3♦
passz	3♥	passz	4♥
passz	6♥	körpassz	

### Magyarázat

1♣ Precíziós, 3♦ transzfer körre

### Felvétel

6 kör, a felvevő Észak

### Eredmény

12 ütés, +980

### A tények

É-D a licitmenet folyamán nem kopogott.

### A tornavezető ítélete

A tornavezető a kopogás elmaradása mellett súlyosbító körülménynek ítélte, hogy Észak-Délnek nem volt konvenció-kártyája. A tornavezető módosított eredményt írt elő; 4 kör+2, +480.

### Alkalmazott szabály

40.C. „Ha a tornavezető úgy dönt, hogy az egyik vonal kárt szenvedett azáltal, hogy ellenfelei elmulasztották, hogy licitjükről vagy játékukról annak teljes jelentését feltáró magyarázatot adjanak, módosított eredményt írhat elő.”

Észak-Dél óvott.

### A játékosok állításai

Észak-Dél elismerte a kopogás elmaradását, de állítása szerint a mérkőzés elején közölte az ellenfelekkel, hogy Precíziós alaprendszert játszanak. Kelet szerint vele ezt nem közölték, és mivel az ellenfél a Precíziós alaprendszert erős szonnal játszsza, számára ez ki sem derült a meccs folyamán.

### Az Óvási Bizottság véleménye

A bizottság nem találta életszerűnek, hogy Kelet a meccs 32. partijában nem volt tisztában az ellenfél alaprendszerével. Ugyanakkor súlyos szabálytalanságként értékelte a kopogások elmaradását.

### Az Óvási Bizottság döntése

1. A vétkes fél 1 VP fegyelmi büntetést kapott.
2. Visszaállította az asztalnál elért eredményt.

### Az óvási díj

Az óvó fél visszakapta az óvási díjat.

### Boóc András magyarázata

#### 1. Az elmaradt kopogás

Jelen esetben is meg kell állapítani, hogy a következő kettő közül, melyik eset történt. A játszmában a vétlen pár kedvezőtlen eredménye *szabálytalanságból eredő* kár volt-e, amiért jár kártérítés, mert az a szabálysértés következménye, vagy *szabálytalanság utáni* kárról volt-e szó.

A kopogás elmaradása téves felvilágosításnak minősül, a kopogás célja felvilágosítást adni arról, hogy egyezményes licit hangzott el. Egy csapatversenyen a játékosoktól saját érdekükben elvárható, hogy még a verseny megkezdése előtt informálódjanak az ellenfél alaprendszere felől. A kopogásnak nem az a célja, hogy a játékosokat éberem tartassa. A játékosoktól joggal várható el, hogy körültekintően védjék érdekeiket, ezért nem életszerű és indokolt, hogy valaki 31 lejátszott játszma után az ellenfél rendszere egyetlen kényszerítő indítólicitjét követő kopogás elmaradására hivatkozva kártalanítást kérjen. A szabálysértést senki sem vitatja, a szabálysértő pár csapata megfelelő büntetésben részesült, azonban a kártalanítást indokolatlannak tartom.

#### 2. A konvenciókártya hiánya

Sajnos versenyeinkeken nem sikerült automatikusan kötelezővé tenni a konvenciókártya használatát. A konvenciókártya hiányának felfedezésekor zsűri hívható, aki például előírhatja a vétkes párnak, hogy a helyszínen töltsenek ki konvenciókártyát a játékosok a saját játékejükből. Az adott esetben a vétlen pár nem élt ezzel a jogával.

## Rejtvény

### Licit

Hogyan licitáljunk az alábbi lapokkal  
STANDARD rendszerben?

1. O: Nyugat, É-D bellben

♠ A Q 10 8 4	É	♠ J
♥ K Q 9 8	Ny	♥ A J 3
♦ K 4 3	K	♦ A J 6 5
♣ K	D	♣ A 9 5 3 2

2. O: Kelet, általános mans

♠ K 8 3 2	É	♠ Q J 4
♥ 9 3	Ny	♥ 7 2
♦ Q 3	K	♦ A K 8 7 6
♣ K Q 10 7 3	D	♣ A J 5

3. O: Kelet, É-D bellben

♠ A 6 5 4 3	É	♠ Q J 2
♥ A	Ny	♥ K 9 5 3 2
♦ A 10 7 4	K	♦ Q
♣ 9 5 2	D	♣ Q 10 8 7

4. O: Nyugat, általános bell

♠ J 4 3	É	♠ 10
♥ K J	Ny	♥ A 10
♦ A 8 7 6 2	K	♦ J 10 9 4 3
♣ K Q J	D	♣ A 10 7 6 5

5. O: Nyugat, általános mans

♠ 4	É	♠ A 10
♥ A K 8 7	Ny	♥ Q 5 3 2
♦ A 7 4 3	K	♦ 5
♣ A 10 6 4	D	♣ K Q J 9 7 5

### Felnevőjáték

Hogyan kell játszani az alábbi felvételeket?

6. O: Nyugat, É-D bellben

♠ K Q J 3 2	É	♠ A 9 5
♥ 5	Ny	♥ J 3 2
♦ 10 8 5 3	K	♦ A K 7 4
♣ A J 7	D	♣ K 6 2

Nyugat	Észak	Kelet	Dél
1♠	passz	2♦	passz
2♠	passz	4♠	körpassz

Az ellenjáték kellemtlenül kezdődik: kör indulás és folytatás. Hogyan készülünk fel egyik-másik szín rossz elosztására?

7. O: Kelet, általános bell

♠ 7 3	É	♠ A K Q 10
♥ 5	Ny	♥ Q 9 8 7 3
♦ K J 9 4	K	♦ Q
♣ Q J 7 6 4 3	D	♣ A 9 8

Nyugat	Észak	Kelet	Dél
1 szan	passz	1♥	passz
3 szan	körpassz	2 szan	passz

Ravasz licitálásunk ellenére (Kelet nem mondta be a pikket, amiből a partnernek nyilván úgyszincs négy) Észak kis káróval támad, az asztali dámára Dél kicsit tesz. Hogyan próbáljuk meg teljesíteni a reménytelennek látszó felvételt?

## 8. O: Nyugat, É-D bellben

♠ 4	É	♠ A 2
♥ 9	Ny	♥ A Q 7 6 3 2
♦ A Q 8 7 5	K	♦ K 6 4
♣ A Q 10 8 5 4	D	♣ K 9

Hogyan játszunk a fenti lapokból Nyugat helyén a 7♣ felvételt?

- pikk kezdésre
- kőr kezdésre

## 9. O: Nyugat, É-D bellben

♠ K 9 7 6 4 3	É	♠ A
♥ A 5 4	Ny	♥ 9 3
♦ Q 10 6 5	K	♦ K 8 4 3 2
♣ –	D	♣ A 7 6 5 4

A felvétel 5♦, Észak a treff királlyal támad. Játsszunk minél biztonságosabban!

A megoldások az 56. oldalon találhatóak.

## Bridzsfesztivál Bécsben

Az Osztrák Bridzsszövetség 75 éves fennállása tiszteletére bridzsfesztivált rendez Bécsben. Európa első nemzeti bridzsszövetségét Dr. Paul Stern hozta létre Ausztriában 1929-ben. A szövetség megalakulásának 75 éves évfordulóját osztrák barátaink méltó versennyel szeretnék megünnepelni ez év július 21. és 25. között. A verseny színhelye a bécsi városháza, a verseny részleteit a Szövetség honlapján található angol, illetve német nyelvű meghívó ismerteti.

Magyar játékosok részére 10% kedvezmény lehetséges 2004. július 10-ig történő előnevezés esetében a nevezési díjból Boóc Andrásnál

(mobil: 30 415 3319 vagy e-mail: [boocbridge@axelero.hu](mailto:boocbridge@axelero.hu)).

## Diák – Tanár Bridzverseny

**A verseny helye:** Lauder Javne Iskola; 1121 Budapest, XII. kerület, Budakeszi út 48.  
Megközelíthető: a Moszkva térről a 22-es autóbusszal

**A verseny ideje:** 2004. május 9. vasárnap 16:00 – 19:30  
Jelentkezés a helyszínen 15.45-ig

**Résztevők, lebonyolítás:** A versenyt egy fordulóban, Howell rendszerű, MP értékelésű párosverseny formájában rendezzük meg. Részt vehetnek általános és középiskolai diákok és tanárok.

**Csoportok:** 1. versenybridzs diákok és tanárok részére (egy csoport, de külön díjazás)  
2. minibridzs diákok részére

**Díjazás:** Az 1-3 helyezett érmet, a bajnok csapat serleget kap. A részttevők számára a tárgydíjakat a Senorg Rt. ajánlja fel: 2 db színes, tintasugaras nyomtató, oktató, játék és mese CD-k, és egyéb tárgynyermények.

**Nevezés, információ:** Szabolcsi János  
Mobil: (70) 232-2852, e-mailben [jszabolcsi@dpg.hu](mailto:jszabolcsi@dpg.hu)



## Licit Fórum 40. megoldások

Rovatvezető: Honti László

1. Csapat, ált. mans. Dél lapja:

♠ A 7 2 ♥ 8 5 ♦ A 10 9 5 3 ♣ J 10 4

Nyugat	Észak	Kelet	Dél
passz	1♣	passz	passz
2♣ <sup>1</sup>	2♦	3♥	1 szan
passz	5♣	passz	3♠
5♥	passz	passz	passz
			?

<sup>1</sup> legalább 5-5 a nemesekben

Mit licitálsz?

Licit	Szavazat	Pont
6♣	6	100
6♦	5	80
5szan	2	50
kontra	1	40

**Bánki Zoltán:** „6♣. Nagyon jó esélyűnek tűnik a szlem az egyik minorban. Az amorf 1 szan licitem után is 11 ütést vállalt a partner, nekem pedig két ászom van.

Azért a trefft választottam, mert abból több lapunk van, így treff adu esetén kevésbé valószínű a Lightner kontra sikénnel.

Ha bukunk az is lehet egy mentés...”

**Crazy Daisy:** „6♣. De azért előzőleg rendezem körülnézek, kik is a játszótársak. 1 szan licitemmel ugyan teljesen félrevezettem a partnerem, de remélem ő azért azt a lapot licitálja, ami a kezében van, tehát legalább két különbséges a minorok hosszúsága. 3 pikk licitem (amit magam sem tudom minek szántam) leg-

alább arra jó, hogy az 5 kör után forszos legyen a helyzet, így most már csak azt kell eldöntennem, hogy melyik szlemet vállaljuk el. Köszönet Nyugatnak, hogy hozzásegített a korrigáláshoz, hiszen ha csak rajtam múlt volna, már be is írtuk volna az eredményt a szkórlapra: 420 ide. Hibát hibára halmoztam a licit során, hál' Istennek a felvevőjátékot nem én játszom, így talán mégis „happy end” lesz a befejezés.”

**Csepeli Miklós:** „6♣. Helyrehozom az első licitemet.”

**Dienes Ödön:** „6♦. Természetesen. 6-5-ös riverze kell legyen, és remélhetőleg – a licitet figyelembe véve – maximum szingli a körje. Indulóereje és akár áriverze is igéri a treff AKQ-t, és a káró KQ-t. Ha ezek még sincsenek mind nála, akkor sikén a körje.”

*Ha meg mégis csak 6-4-e van, akkor kérjen új osztást! Egyszer azt is lehet, nem?*

**Gál Péter:** „6♦. Már előbb is igazíthatam volna.”

**GIB:** „6♦. Nem egy tuti szlem, de ha minden ilyet bemondunk, pluszban jövünk ki belőlük.”

**Hegedüs Orsolya:** „6♦. Treffre el fogjuk dobni a veszítőinket, s egyébként is ebben van nagyobb fit.”

**Homonnay Géza:** „6♣. Szerintem már az előző menetben ezt kellett volna mondani, de ha már nem tettem, akkor most már nem keresem sem a 7 trefft (5 pikk), sem az esetleg jobb 6 kárót (5 szan-

nal), mert csak újabb információt adok az ellenfélnek, hogy mentsen-e. Hátha így legalább hagynak játszani.”

**Kertész Ádám:** „Kontra. (Normális tempóban, s nem félórai agonizálás után.) Ha már az előbb nem mondtam szlemet, akkor most sem fogok.”

*Végül is a szlembemondás nyilvános beismerése lenne a licitmenet során elkövetett baklövéseimnek. Pedig a bölcsesség úgy tartja: Tévedni emberi, tévedést belátni ember feletti dolog.*

**Linczmayer Lajos:** „6♣. Úgy fest, hogy Nyugat reméli, hogy az 5 kör benne lesz, vagy legfeljebb egyet bukik. Északnál 6+ treff és 4 káró lesz, és a passza nem kényszerítő. A kontra esetén a várható írás kb. +100. A 6 treff elbukhat, de ha benne van, 920-at írunk.

Egyébként jó az esélye annak is, hogy az ellenfél lementi a szlemet.”

**Nikolits Tamás:** „5 szan. Válasszon a partner a szlemek közül. (Passza kényszerítő volt.)”

**Szilágyi László:** „6♠. Szóval a 3 pikkem kulcslicit volt (?). Az 5 treff után úgy gondolná az ember, hogy nincs a partnernek kör kontrollja, de az 5 kör – passz elbizonytalanít. A partner 2-1-4-6 elosztása esetén csak akkor jön össze a szlem, ha mindkét minor húz, igaz, akkor mind a kettő jó.”

*A gyengébbek kedvéért tegyük hozzá, Kedves Mesterem, hogy 3-0-4-6-nál (pl. ♠QJx ♥– ♦Kxxx ♣KQxxxx vagy ♠QJx ♥– ♦KQxx ♣AKxxxx), ha van kiadó, a 6 treffet akkor is bukjuk, ha az ellenfél nem találta meg a gyilkos pikk indulást, míg a 6 kárót hazavezetjük.”*

**Szóts Gábor:** „5 szan. Az előbb miért nem mondtam szlemet? ♠xx ♥x ♦KQxx ♣AKQxxx kevés hozzá?”

**Viktor Dániel:** „6♣. Igen kevés kellene a partner riverzes lapjától, hogy ez terített legyen, és forszos passzt adott az 5 körre. (Valójában még hét is lehet a lapban – arra meg jó lehet a mentés.)”

**Zoller Róbert:** „6♣. Nem szeretnék hosszú távon együtt játszani azzal, aki az 1 káró helyett 1 szant mond ezzel a lappal.

*Valóban, az 1 szan licit egy arcucsapással ér fel, hiszen ezzel a major felszereléssel, ha a partner az 1 kárómra 1 majort mondana, akkor sem foglalnám el a szan pozíciót, hanem negyedik szint licitálnék.*

Mennyivel egyszerűbb lenne Észak helyzete, ha tudná, hogy a másiknak van kárója. Én azt tippeltem, hogy Északnak jó 6-5-je van. Megítélésem szerint forszos helyzet van, az 5 körre adott passza tehát nem lehet két kicsi kör, ugyanakkor a 3 pikkre nem mondott 4 majort, így olyan nagyon nagy lapja nem lehet. Nekem azt súgja a szimatom, hogy Nyugatnak sikén treffje van. Ha ez igaz, akkor könnyen lehet, hogy K-Ny-on benne van az 5 kör. 6 treffet mondok, ha már eddig nem tudta a partner, hogy káróm van, most már minnek mondjam meg neki.”

2. Páros, É-D bellben. Dél lapja:

♠ 8 7 4 3 2 ♥ – ♦ A Q J 10 8 ♣ Q 8 3

Nyugat	Észak	Kelet	Dél
3♥	passz	passz	passz ?

Mit licitálsz?

Licit	Szavazat	Pont
kontra	9	100
4♦	4	80
3♠	1	60

**Bánki:** „Kontra. Nehezebb lett volna ötös treffel és hármas káróval.”

*Zoltán, tán csak nem arra gondoltál, a 4 treffre 4 káróval korrigálnál? vagy, hogy a nagykönyvben az áll: a partner 4-4 minorból treffét választ?*

**Csepeli:** „4♠. Logikailag a pikket is ígéri.”

*Erről álmódott Mr. Michael is gyermekkorában, miközben ugróiskolázott a lányokkal. Innen kapta a konvenció a nevét: Leaping Michaels*

**Dienes:** „4♠. Modern időnkben azt játszszuk, hogy a 4 minor ígéri a másik majort is ötös hosszúságban. Tehát, mint a 2 körre, itt is 4 kárót mondok. Partnerünknek relatíve nagy lapjával nyilván az a baj, hogy körje is van, de 3 szant egyedül talán mégsem tud mondani. Hogy azután a 4 káróra lesz-e kedvező licitje, az kérdés. Kontrámmal az a baj, hogy ellenjátékra nem igazán jó a lapom, a kötelező egy darab adum sincs, és a szkörhelyzet is ellene szól. Persze, ha a 4 káró nem kétszínű, kénytelen lennék mégis kontázni.”

**Gál:** „4♠. Káró + pikk.”

**GIB:** „Kontra. Semmi okunk nincs eltérni az iskolás licitől.”

*Általános iskola hányadik osztály?*

**Hegedüs:** „Kontra. Nem biztos, hogy nekünk kell játszsanunk, ugyanakkor ezzel a lappal nem tudok passzolni.”

*Igaz, a kontra ilyen és hasonló helyzetekben mindig azoknak a lapoknak a gyűjtője, amelyekkel nincs lehetőségem pontos leíró licitet alkalmazni. Ebben a szituációban segít csökkenteni a kontra zsúfoltságát a 4 minor kétszínű lapleíró konvenció. (5+ minor mellett alapértelme-*

*zésben pontosan ötös major, amire a partner gyenge, gémre esélytelen lappal, azonos hosszúsággal ne korrigáljon.)*

**Homonnay:** „Kontra. A passz gyáva, a 3 pikk póker. Azt hiszem, rendszerünkben a 4 káró természetes, ezért nem jön szóba, de persze ha kárót és pikket jelentene, mint sokaknál, akkor azt licitálom.”

**Kertész:** „Kontra. Rövid színnel küzdeni kell és különben is, csak egy parti (csapaton passzolnék). Félek, hogy partnerem nem tudja, hogy itt a 4 káró licit pikket is ígér – s még lehet 3 szan is.”

**Linczmayer:** „Kontra. Szerencsére a nullánál nem lehet rosszabbat írni. Ha passzolok, valószínűleg átlag alattit írok. Ha Észak lepasszolja a kontrát, akkor annak ellenére, hogy benne lehet, statisztikusan 50% fölé jövök. Ha pikk vagy káró adut választ, nem fog csalódnai az asztalban. A treff aduhoz nem ideális a lapom, de ha az övé pl. ♠ A ♥ xxxx ♠ Kx ♣ KJ109xx, akkor kör indulásra akár a 6 treff is teljesíthető.”

**Nikolits:** „Kontra. Szívem szerint passzolnék, de hát pároson...”

**Szilágyi:** „4♠. Leaping Michaels. Passzszósként nem ígér kevesebb vesztőt. Nem szeretném elveszíteni az esetleges 8 kártyás pikk fitet, és a lapom a partner szintén esetleges passzához sem jó igazán.”

**Szöts:** „3♠. Ellenem kontráztak, és a másik benne maradt kör AJ108-cal. Talán még szűr is lett.”

**Viktor:** „Kontra. A partner vélhetőleg passzol, ami kétes kalandnak tűnik, bár nagyon jól fizethet. A pikkem nem egy főnyeremény, és pároson vagyunk.”

**Zoller:** „Kontra. A partner tudni fogja, hogy elosztásos lapom van. Minden vacakkal nem fog benne maradni.”

3. Csapat, ált. mans. Dél lapja:

♠ – ♥ 6    ♦ AKQJ86542    ♣ K73

Nyugat	Észak	Kelet	Dél
		1♣	?

Mit licitálsz? Mi a terved?

Licit	Szavazat	Pont
5♦	7	100
1♦	2	70
kontra	2	70
passz	1	50
3 szan	1	50
4 szan	1	50

**Bánki:** „5♦. Az a tervem, hogy az ellenfél ne találjon egy jó major találkozást. Ez a felvétel pedig még meg is lehet.”

**Csepeli:** „Kontra. A tervem: 6 káró – kontra, egyenlő. Egyéb terveim? Még sokáig „out”-ra ütni a röptét és eltalálni az adu dámát. A többi dámát a fiatalokra bízom...”

**Dienes:** „5♦. Bár picit csábít a 3 szan, de azért ezt licitálom, talán a treff is érték.”

**Gál:** „1♦. Az a tervem, hogy minden magasságon bemondom ezt a színt.”

**GIB:** „5♦. Valószínűleg akkor tudnék meg legtöbbet erről a kiosztásról, ha kontrával kezdeném a licitet, de ez az ellenfélnek is segít. Inkább kizárok, végül is csak egy defenzív ütemem van. Nemes színű blöff esetén, ha eltalálok a partner hosszú nemesét, nem lehet majd lelőni őt a mentéssel, ezért ez sem jön szóba. Mondhatnék 1 szant, és akkor legalább a partner zónáját megtudnám, de a számomra fontos figurák meglétét akkor sem.”

**Hegedüs:** „Passz. Megvárom, kinél vannak a majorok; aszerint mondok 3 szant vagy 5 kárót.”

**Homonnay:** „5♦. Itt lutri, hogy az 1 káró, a 3 szan és az 5 káró közül melyik sül el jól. A passzt a Dömösnek hagyom.”

**Kertész:** „4 szan. A legsimább Blackwood. 5 treffre – 5 káró, 5 káróra – passz, 5 körre – 6 káró jön.”

*Szellemes megoldásoddal elnyerted a közönség különdiját: eltölthetsz szabadon néhány hétvégét az USA-ban.*

**Linczmayer:** „1♦. A 3 szan az ellenfelet segítené, az 5 káró után pedig nehéz 3 szant játszani. Ha a partnernek lapja van, remélhetőleg megtaláljuk a legjobb felvételt. Ha a lap az ellenfélnél van, jobb titkolni, hogy kilences a színem.”

**Nikolits:** „Kontra. Majd mindig a megfelelő magasságú káró licit. (Gém, szem?)”

**Szilágyi:** „5♦. Biztos sokan akarják így vagy úgy megviccelni az ellenfelet ezzel a lappal. Én azt szeretném, ha a baloldali ellenfél jobb híján kontrázna.”

*És mit érdemel az a bűnös, aki ellenfélként a kontra helyett mégis inkább 5 majorral próbálkozik? Talán a magas kizárásoknál megszokott taktikáinkkal ellentétben licitálnánk még egyet, vagy a játék szelleméhez hűen oda kellene adnia zálogba esetleg a konvenciókártyáját?*

**Szöts:** „5♦. Nehéz kommentálni. Ez ordít, jobb pedig nem jut az eszembe.”

**Vikor:** „5♦. Lehet, hogy jobb lenne kontrázni, de hogy lövöm le a partnert, ha van mondjuk 10 major lapja?”

**Zoller:** „3 szan. Ezt én Gamblingnak szánom, fogással az induló színében.”

*A Gambling 3 szan azoknak a lapoknak a gyűjtőhelye, amelyekkel ha van teljesíthető gém, akkor az nagy eséllyel a 3 szan, licitálója nem lát reális alternatívát, ha a partnernek nincs jellegzetes elosztásos lapja. A feladványban szereplő kiosztás éppenséggel nem ilyen.*

## 4. Csapat, ált. bell. Dél lapja:

♠ J 9 8 4 2 ♥ 7 2 ♦ 8 ♣ K Q 8 7 6

Nyugat	Észak	Kelet	Dél
	1♥	1♠	passz
passz	kontra	passz	?

Mit licitálsz?

Licit	Szavazat	Pont
2♣	10	100
passz	4	50

**Bánki:** „2♣. Ha már eddig nem tettem.”**Csepeli** „2♣. Vége egy pihentető feladat.”**Dienes:** „2♣. Két licit jön szóba: 1 szan, 2 treff. Passzra alkalmatlan a lap. Az 1 szant ugyebár közvetlen helyzetben már mondhattam volna, ez 8-10 FP, pikk fogás, egyenletes lap. Ha már az előbb nem ezt licitáltam, nyilván elosztásosnak ítélttem a lapot, ezért jobb megoldás a 2 treff. (Ugrani, erőt bemutatni csak a partner esetleges újabb licitje után tudnék.)”**Gál:** „2♣. Ne büntessük passzal a partnert.”**GIB:** „Passz. Maximum egyenlő, de akkor elbukhatjuk a 2 kört vagy a 2 treffet is.”**Hegedüs:** „2♣. Egyes magasságon ennél többel szeretek büntetni.”**Homonay:** „2♣. Majd a két pikket megkontrázom, és 500-at írok 200 helyett.”**Kertész:** „2♣. Van, aki passzolni mer?”**Linczmayer:** „Passz. Néha benne lesz, de akár a +800 írásra is van remény, úgy, hogy nincs gémnünk.”**Nikolits:** „2♣.”**Szilágyi:** „2♣. Rövid pikkkel kötelező a sor végi újranyitás, ezért nincs okom rögtön gémmre menni. Ezzel szemben a

partnernek lehet még nagy lapja, amikor gémnünk, szlemünk van benne, ezért nem passzolok.”

**Szöts:** „2♣. Alacsonyan első a saját felvétel. Még csak nem is határeset. Semmi okom feltételezni, hogy az 1 pikk elbukik.”**Vikor:** „Passz. Habár határlapunk van, de hol van a káró szín? Ha a partnernél, akkor jó nagy misfit van, és jó helyen vagyunk. Ráadásul, ha csak megcsinálják, nem is nagyon drága. Ha meg buknak, akkor az extraprofit.”**Zoller:** „Passz. Csapaton a biztos írás felé hajlok. Volt már olyan, hogy ez megtett, volt, hogy a 6 treffet hagytuk ki. Ez a rezsí. Egyes magasságon az én partnereim nem szoktak kontrával nyitni sikénnel, kivéve, ha nagyon erős a lap. Akkor meg úgysem baj.”*Érvek és ellenérvek, statisztika, megérzés vagy kártyaérzés köntösébe csomagolt sokéves, több ezer partis tapasztalás. Vajon melyik dominál ebben a licithelyzetben? Nem egy életbevágó problémának tűnik, a kibicek kimennek dohányozni, vagy bedobnak egy kávét a büfében, nem fogunk emlékezni a jó vagy rossz megoldásra még évek múltán sem, mégis ezek azok a kiosztások, amelyek kiemelik a nagyon jó játékosokat a „csak” jók közül.*

## 5. Páros, ált. bell. Dél lapja:

♠ 10 9 3 ♥ A J 9 7 5 4 ♦ 4 2 ♣ A 4

Nyugat	Észak	Kelet	Dél
	passz	1♦	1♥
passz	1 szan	2♦	?

Mit licitálsz?



Licit	Szavazat	Pont
passz	11	100
2♥	3	40

**Bánki:** „Passz. Mi vagyunk a gyengébbek. 8 vesztős lap. Inkább írjanak 90-et, mint valahányszor 100-at.”

**Csepeli:** „Passz. Az ellenfél kezében vagyunk. Remélhetőleg a többiek kontrával bukják a 2 kőrt. Szerencsére én melényúltam a licitdobozban.

**Dienes:** „Passz. Lapom üres, partneremnek nincs kőre, így nekem meg nincs licitem.”

**Gál:** „Passz. Hol a lap? Ha jövök, vagy megkontrázzák, vagy a partner is jön.”

**GIB:** „2♥. Mi értelme volt közbeszólni, ha most nem mondunk semmit?”

**Hegedüs:** „Passz. Ha már nem kettes magasságon szoltam közbe.”

*Ha rögtön 2 kőrrel vetettük volna magunkat a küzdelembe, az olyan extra előnyökkel járt volna, hogy a versenyhivatal felfüggesztette volna a működésünket.*

**Homonnay:** „2♥. Páros versenyen rossz licitekkel lehet nyerni.”

*Persze az lenne az ideális, ha a partner kezében lenne az algoritmus, hogy mikor licitálok jól és mikor rosszul.*

**Kertész:** „Passz. A kőr négyes nem indokol újabb licitet.”

**Linczmayer:** „Passz. Ha a partner is passzol, a biztos nullszkórtól menekültünk meg. Félő, hogy Nyugat lesben áll. Észak figurái rosszul ülnek, és legalább -200 fenyeget.

**Nikolits:** „Passz.”

**Szilágyi:** „Passz. Félek, hogy a 2 kőrömré a partnerem esetleg továbbmegy. Szívesebben mondtam volna inkább rögtön 2 kőrt!”

**Szöts:** „Passz. Nem valami acélos ez a kőr, és az az érzésem, hogy a hiányzó része mögöttem lesz.

**Vikar:** „Passz. Kinéz, hogy csapdapassz van mögöttem... és nincs túl jó lapom.”

**Zoller:** „2♥. Ezzel egyből kettőt mondtam volna. Nem változtatok most sem. (Ez biztosan az a parti, ahol a partnernek 3-1-4-5-je van, de hát én konzekvens vagyok.)”

### A Fórumtagok szavazatai

	1.	2.	3.	4.	5.
Bánki Zoltán	6♣	kontra	5♠	2♣	passz
Csepeli Miklós	6♣	4♠	kontra	2♣	passz
Dienes Ödön	6♠	4♠	5♠	2♣	passz
Gál Péter	6♠	4♠	1♠	2♣	passz
GIB	6♠	kontra	5♠	passz	2♥
Hegedüs Orsolya	6♠	kontra	passz	2♣	passz
Homonnay Géza	6♣	kontra	5♠	2♣	2♥
Kertész Ádám	kontra	kontra	4 szan	2♣	passz
Linczmayer Lajos	6♣	kontra	1♠	passz	passz
Nikolits Tamás	5 szan	kontra	kontra	2♣	passz
Szilágyi László	6♠	4♠	5♠	2♣	passz
Szöts Gábor	5 szan	3♠	5♠	2♣	passz
Vikar Dániel	6♣	kontra	5♠	passz	passz
Zoller Róbert	6♣	kontra	3 szan	passz	2♥

### LICITFÓRUM 41.

*feladványai*

1. Csapat, É-D bellben. Dél lapja:

♠ K 5 4 3 ♥ A K 9 4 ♦ A 6 ♣ A K 7

Nyugat	Észak	Kelet	Dél
passz	3♠	3♦ passz	kontra ?

Mit licitálsz?

2. Csapat, ált. mans. Dél lapja:

♠ A K J 10 9 7 ♥ A Q 9 6 4 ♦ – ♣ A 5

Nyugat	Észak	Kelet	Dél
	1♦	4♣	?

Mit licitálsz?

3. Csapat, K-Ny bellben. Dél lapja:

♠ K J 4 ♥ J 4 ♦ K 7 4 ♣ K Q 9 6 3

Nyugat	Észak	Kelet	Dél
passz	1♥	passz	1♣
2♣	2♠	passz	2 szan
passz	3♠	passz	?

Mit licitálsz?

4. Csapat, ált. bell. Dél lapja:

♠ Q J 9 8 ♥ 7 ♦ 8 2 ♣ A K Q 10 8 7

Nyugat	Észak	Kelet	Dél
3♥	3 szan	passz	?

Mit licitálsz?

5. Páros, ált. bell. Dél lapja:

♠ Q 9 ♥ A J 9 8 5 4 ♦ 4 ♣ A 7 6 4

Nyugat	Észak	Kelet	Dél
passz	2♠	2 szan	passz
3♣	passz	3♦	passz
3 szan	körpassz		

Mivel indulsz?

*Felkérjük kedves Olvasóinkat, hogy reagáljanak a feladványokra, azaz küldjék be szavazataikat, rövid kommentárjaikat a*

**bridzselet@axelero.hu**

*címre, legkésőbb 2004. május 31-ig. A legjobb megfejtő bekerül a következő szám fórumtagjai közé.*

### Nevezési díj kedvezmény Loibenre!

Magyar játékosok részére a loibeni versenyre 10% nevezési díj kedvezmény lehetséges július 31-ig történő előnevezés esetén.

Boóc András, e-mail:

boocbridge@axelero.hu, mobil: 30 415 3319.

## Rejtvény – megoldások

### 1. O: Nyugat, É-D bellben

♠ A Q 10 8 4	É	♠ J
♥ K Q 9 8	Ny	♥ A J 3
♦ K 4 3	K	♦ A J 6 5
♣ K	D	♣ A 9 5 3 2

Nyugat		Kelet
1♠	–	2♣
2♥	–	2 szan
4 szan	–	6 szan
passz		

Az első három licit természetes, a 2 szan már gémforsz. Nyugat 4 szan (kvantitatív) licittel jelzi jelentős többlet erejét. Kelet 15 pontjával és három ászával boldogan fogadja az invitet. Azt is figyelembe veszi, hogy a partner ötös színében a szingli bubi nagyon értékes lap lehet, és valóban: ha kicseréljük Kelet pikk bubiját treff bubira, a szlem már sokkal rosszabb esélyű.

### 2. O: Kelet, általános mans

♠ K 8 3 2	É	♠ Q J 4
♥ 9 3	Ny	♥ 7 2
♦ Q 3	K	♦ A K 8 7 6
♣ K Q 10 7 3	D	♣ A J 5

Nyugat		Kelet
		1 szan
2♣	–	2♦
3♣	–	3♠
4♠	–	passz

Erős szan, Stayman, nincs négyes major. A 3♣ licit gémforsz, ötös szint ígér, általában négyes nemessel, és elsősorban a

jó gémet keresi, még akkor is, ha nem passzosként licitáljuk. Kelet – aki már tagadta a négyes nemes szint – bemondja erős hármas pikkjét, érzékeltetve ezzel a kőr szín gyengeségét is. Nyugat 4 pikket licitál, az egyetlen gémet, aminek van esélye, ugyanis szan felvétel esetén kiáll legálább öt kőr, minornál meg három fejtés.

### 3. O: Kelet, É-D bellben

♠ A 6 5 4 3	É	♠ Q J 2
♥ A	Ny	♥ K 9 5 3 2
♦ A 10 7 4	K	♦ Q
♣ 9 5 2	D	♣ Q 10 8 7

Nyugat		Kelet
		passz
1♠	–	2♣
2♦	–	2♥
2♠	–	passz

Ezekből a lapokból biztosan sokan gémet mondanának, és persze buknának, sőt, még a 3♠ sem biztos felvétel.

A fenti licitsorozatban az ún. „REVERSE DRURY FIT” konvenciót alkalmaztuk. A módszer lényege, hogy 3. vagy 4. helyes 1 major indulás után a 2♣ válasz kérdezi a partnert, hogy teljes értékű indulása volt-e. A „FIT” szó azt jelzi a konvenció nevében, hogy a 2♣ támogatást is ígér, a „REVERSE” pedig azt, hogy az eredeti „DRURY” változattal ellentétben a major szín kettes magasságú visszavétele jelzi a szubminimális indulást (ott a 2♦ jelentette ugyanezt).

A 2♦ viszonzválasz mesterséges, teljes



értékű indulóerőt ígér és tagadja a négyes kórt (semmi köze a káróhoz). A 2♥ ötös szín és persze kényszerítő, a 2♠ jelentése: „Partner, nincs több mondanivalóm!”

#### 4. O: Nyugat, általános bell

♠ J 4 3	<table border="1" style="border-collapse: collapse; width: 60px; height: 60px; margin: auto;"> <tr><td style="text-align: center;">É</td><td></td></tr> <tr><td style="text-align: center;">Ny</td><td style="text-align: center;">K</td></tr> <tr><td></td><td style="text-align: center;">D</td></tr> </table>	É		Ny	K		D	♠ 10
É								
Ny	K							
	D							
♥ K J		♥ A 10						
♦ A 8 7 6 2		♦ J 10 9 4 3						
♣ K Q J		♣ A 10 7 6 5						

Nyugat		Kelet
1 szan	-	2♠
3♦	-	5♦
passz		

A 2♠ licit gémerőt (vagy még többet) ígér, mindkét minor színnel. A 3♦ legalább négyes szín, hiszen a válaszoló nem ígért többet négynél. A minor gém biztos felvételnek látszik, ugyanezzel az elosztással és picit nagyobb erővel Kelet 4♠ „splinter”-t licitált volna.

#### 5. O: Nyugat, általános mans

♠ 4	<table border="1" style="border-collapse: collapse; width: 60px; height: 60px; margin: auto;"> <tr><td style="text-align: center;">É</td><td></td></tr> <tr><td style="text-align: center;">Ny</td><td style="text-align: center;">K</td></tr> <tr><td></td><td style="text-align: center;">D</td></tr> </table>	É		Ny	K		D	♠ A 10
É								
Ny	K							
	D							
♥ A K 8 7		♥ Q 5 3 2						
♦ A 7 4 3		♦ 5						
♣ A 10 6 4		♣ K Q J 9 7 5						

Nyugat		Kelet
1♦	-	1♥
3♥	-	4♠
5♣	-	5♥
5♠	-	7♥
passz		

A 3♥ licit után Kelet már csak az ászokra, pontosabban kulcslapokra kíváncsi, a 4♠ Római Kulcslap Blackwood. Az 5♥ leállás, felkészülve arra a nagyon valószínűtlen esetre, hogy a partnernek csak

egy kulcslapja van. Ilyen esetekben négy kulcslappal természetesen tovább kell licitálni, az 5♠ egyrészt garantálja a négy kulcslapot, másrészt tagadja az adu dámát. Keletnek ennyi elég is a nagyszlemhez.

#### 6. O: Nyugat, É-D bellben

♠ K Q J 3 2	<table border="1" style="border-collapse: collapse; width: 60px; height: 60px; margin: auto;"> <tr><td style="text-align: center;">É</td><td></td></tr> <tr><td style="text-align: center;">Ny</td><td style="text-align: center;">K</td></tr> <tr><td></td><td style="text-align: center;">D</td></tr> </table>	É		Ny	K		D	♠ A 9 5
É								
Ny	K							
	D							
♥ 5		♥ J 3 2						
♦ 10 8 5 3		♦ A K 7 4						
♣ A J 7		♣ K 6 2						

Nyugat	Észak	Kelet	Dél
1♠	passz	2♦	passz
2♠	passz	4♠	körpassz

4♠ felvételünk ellen körrel támadnak, és folytatják a szint. Kirövidülés fenyeget. Ha lopunk, leaduzunk, és az adu 4-1, nem tudjuk megszerezni a harmadik káró ütést, még akkor sem, ha a szín jól van elosztva. Ha lopunk és rögtön kárót hívunk, akkor előfordulhat hogy lelopják a káró figuránkat, akár 3-2 adunál is, közben meg a treff impassz ül.

Minden vasat a tűzben tarthatunk, ha nem lopjuk a második kórt, hanem kárót dobunk rá, sőt, ha folytatják a szint, akkor megint ezt tesszük. Több kórt nincs értelme hívniuk, hiszen az asztalon is tudunk már lopni. Bármit hívnak ütünk, kiaduzunk, és megpróbáljuk magasra lopni a kárót. Ha ez sikerült, megvan a tíz ütés, ha nem, akkor meg kell adnunk a treff impasszt.

#### 7. O: Kelet, általános bell

♠ 7 3	<table border="1" style="border-collapse: collapse; width: 60px; height: 60px; margin: auto;"> <tr><td style="text-align: center;">É</td><td></td></tr> <tr><td style="text-align: center;">Ny</td><td style="text-align: center;">K</td></tr> <tr><td></td><td style="text-align: center;">D</td></tr> </table>	É		Ny	K		D	♠ A K Q 10
É								
Ny	K							
	D							
♥ 5		♥ Q 9 8 7 3						
♦ K J 9 4		♦ Q						
♣ Q J 7 6 4 3		♣ A 9 8						

Nyugat	Észak	Kelet	Dél
		1♥	passz
1 szan	passz	2 szan	passz
3 szan	körpassz		

Kezds: kis káró

A gyenge kőr színünk és a kiálló káró ász miatt jó lenne a treffeket ütés kiadás nélkül lehívni. Látszólag kínálkozik egy lehetőség: átütni a káró dámát a királlyal és treff figurát hívni a kézből, hátha 2-2 az elosztás és ül az impassz. A baj „csak” az, hogy az asztali A-9-8 miatt még ebben az esetben is leblokkol a szín. Hagyjuk inkább ütni a káró dámát, és hívunk treff ász, treffet. Ha a király szingli volt (ez a legjobb matematikai esélyünk a teljesítésre), máris nyert ügyünk van, ha nem, akkor sem biztos, hogy világos az ellenfél számára, hogy már magasak a treffjeink és kőrt kell hívni, pláne nem az, ha Észak üt. Lehetne például a treff bubi helyett kőr királyunk, amikor is újabb kis káró hívás a nyerő.

### 8. O: Nyugat, É-D bellben

♠ 4	É	♠ A 2
♥ 9	Ny	♥ A Q 7 6 3 2
♦ A Q 8 7 5	K	♦ K 6 4
♣ A Q 10 8 5 4	D	♣ K 9

Nyugaton ülünk, a felvétel 7♣.

Természetesen legfőbb esélyünk hogy mindkét minor szín jól van elosztva. Ezt azonban növelni tudjuk.

Pikk kezdés esetén leaduzunk – persze a bubinak esnie kell – és káró ász, káró dámát hívunk. Ha mindenki adott, akkor teríthetünk. Ha a káró 4-1 volt, akkor bízunk kell a kőr impasszban és a 3-3 elosztásban is: kőr a dámához, ász, lopás, káróval vissza, stb.

Kőr kezdés esetén üssünk az ásszal, aduzzunk kettőt az asztalon végezve és

lopjunk egy kőrt, vegyük el a hiányzó adut és teljesítünk akkor is, ha a káró húz, meg akkor is, ha a kőr két lopással magas lesz (van még két asztali hidunk), azaz bármilyen 3-3-as elosztás, illetve bárhol lévő dubló király esetén.

### 9. O: Nyugat, É-D bellben

♠ K 9 7 6 4 3	É	♠ A
♥ A 5 4	Ny	♥ 9 3
♦ Q 10 6 5	K	♦ K 8 4 3 2
♣ –	D	♣ A 7 6 5 4

Nagy örömről nem kőrrel, hanem treffel támadtak az 5♦ felvétel ellen. Szeretnénk a pikket felmagasítani. A gond az, hogy kevés a kézi átmenet, és szeretnénk felkészülni a 4-2 pikk, illetve a 3-1 káró elosztásra is.

Mondjuk ütünk a treff ásszal, természetesen kőrt dobunk, és hívunk egy kárót a dáma felé. Észak üt és visszahívja az adut. Ha ütünk a királlyal és Dél nem ad, akkor treff lopás, pikk király, pikk lopás (naná, hogy nem 3-3) után bajban vagyunk, felmagasíthatjuk ugyan a pikket és a kőr ásszal érte is tudunk menni, de a magas pikkbe Észak nyilván belop, és mi csak az utolsó *előtti* rossz treffet tudjuk rá eldobni, azaz ki kell adnunk még egy treffet.

Az egyik megoldás, hogy a fenti tervet módosítjuk, és az esetleges adu visszahívásba kicsit teszünk, hadd üssön a dubló bubi. Ezután már megvan a tempónk a pikk magasításhoz. Még egyszerűbb, ha úgy aduzunk, hogy elsőre az asztalról a *királyt* hívjuk! Ha kihagyják, akkor abba hagyjuk az aduzást, szépen magasra lopjuk a pikket treff lopásokkal közlekedve, a két adu üt, amikor akar. Ha a káró királyt elveszik, akkor a dáma lesz a hiányzó kézi átmenet a pikk magasításhoz.

Szilágyi László

## Eredmények

### Lombard kupa

Szeged 2004. március 5-7  
Csapatverseny (20 csapat)

„A”

1. Royston	167
Hajdu, Jakab, Balásy, Hegedűs G.	
2. Szabó	149
Szabó I., Csehó, Szegedi, Mráz, Surányi	
3. Fészek	148
Gabos, Réti, Földi, Zöld	
4. Aromo	146
Nyárádi G., Nyárádi I., Bánki, Szikszai	

„B”

1. Szeged-Tutu	179
Zsák, Grezsa, Martinkó, Sziklai	
2. Mezei	146
Mezei, Honti, Hodosi, Szabó Csaba	
3. Bárczy	143
Bárczy Pál, Bárczy Zs., Vida, Moldován	
4. Sára	139
Trencsényi Á., Beck A., Nádas T., Szabó Csilla	

„C”

1. Galim	146
Gál, Macskásy, Trenka, Bárczy Péter	
2. Topi	143
Szatmáry, Szolnay, Dombi, Dörnyei Zs.	
3. BBE+G	137
Aczél, Kisgyörgy, Marjai Gy., Mirk	
4. Ila	132
Várkonyi, Rényi, Fenyvesi, Artner	
5. Temesvár	129
Raduly, Silberberg, Toma, Fey	

Párosverseny (54 pár)  
Döntő

1. Marjai – Mirk	57.69%
2. Földi – Zöld	57.44%
3. Kocsis – Makara	57.00%
4. Szegedi – Mráz	56.89%
5. Vida – Surányi	56.73%
6. Declava – Dörnyei	55.30%
7. Beck A. – Trencsényi Á.	54.85%
8. Nyárádi – Nyárádi	54.54%
9. Balásy – Hegedűs Gál	54.44%
10. Zsák – Grezsa	54.37%

11. Réti – Gabos	54.28%
12. Aczél – Kisgyörgy	54.15%
13. Hajdu – Jakab	53.87%
14. Mezei – Honti	53.76%
15. Hézső – Hegedűs L.	53.60%
16. Hodosi – Szabó Cs.	53.58%
17. Almási – Telc	53.18%
18. Moldován – Bárczy P.	52.32%
19. Dörnyei – Dombi	51.75%
20. Toma – Fey	51.38%
21. Csehó – Szabó I.	49.73%
22. Bánki – Szikszai	49.33%
23. Szabó L. – Pintér	49.25%
24. Honyek – Rapp	46.49%
25. Gál – Macskásy	46.47%
26. Horváth – Vági	45.80%

### IBBF

IMP Párosverseny  
2004. március 10.

Észak-Dél (34 pár)

1. Gál Péter – Winkler Gábor	84.62
2. Csepeli Miklós – Szamos Gábor	71.00
3. Csehó Zoltán – Szappanos Géza	70.65
4. Mezei Katalin – Honti László	52.01
5. Mráz Máté – Szikszay József	45.13
6. Jakab Sándor – Szilágyi László	37.59

Kelet-Nyugat (34 pár)

1. Fehér Péter – Czimer Csaba	76.42
2. Viktor György – Viktor Dániel	74.48
3. Kolosi Tamás – Kraicsovits	59.03
4. Szolnai Botond – Zombori Péter	57.37
5. Balásy Zsolt – Hegedűs Gál	40.20
6. Ragályi Balázs – Talygás Péter	38.20

Vegyes páros  
2004. március 11.

Észak-Dél (32 pár)

1. Réti – Gabos	58,39%
2. Bánki Zs. – Bozzai	58,24%
3. Kovács Ilona – Fövényi	56,58%
4. Nagy Enikő – Hittmann	56,47%
5. Nagy Elly – Varga I.	56,25%

6. Kunz /D/ – Harsányi	56,23%
7. Kerekes – Winkler	55,03%

## Kelet-Nyugat (31 pár)

1. Hámori – Gellér	61,37%
2. Csipka – Bartis	60,94%
3. Kákóczki – Sebes	59,20%
4. Söpkézné – Bikki	57,84%
5. Zalai – Dombi	57,31%
6. Welker – Szilágyi	57,02%
7. Bodnár A. – Bodnár G.	55,67%

## Csapatverseny

2004. március 12 – 13. (32 csapat)

1. Ifi	174
Mráz, Zombori, Szegedi, Minarik G., Marjai P.	
2. Interface	161
Szalay, Bódis, Dombi, Bárczy P.	
3. Kelen	159
Kelen, Kelen, Hegedűs L., Udvari	
4. H-MBSZ	157
Macskásy, Szappanos, Balásy, Hegedűs G.	
5. VBS	156
Viktor, Gál, Dumbovich, Winkler	
6. Debrecen	153
Kertész Zs., Reszler, Ormay hp.	
7. Lilu	152
Szabó I., Szilágyi I., Kemény, Trenka	
8. Burghausen	152
Harsányi, Linczmayer, Csepeli, Hajdu, Jakab	
9. Welker	148
Welker J., Topolyi, Szamos, Cziffra, Lovász	
10. Harangozó	144
Harangozó, Honti, Szalka, Zoller	

## Nyílt páros

2004. március 14 – 15. (87 pár)

1. Szabó I. Szilágyi	62.64%
2. Hegedűs L. – Udvari	61.46%
3. Macskásy – Szappanos	60.93%
4. Nikolits – Benedek	60.07%
5. Dumbovich – Winkler	59.51%
6. Marjai P. – Minarik	59.06%
7. Harsányi J. – Hegedűs	58.54%
8. Szalay – Bódis	58.37%
9. Csepeli – Jakab	56.49%
10. Dörnyei Zs. – Sztarmány	55.35%
11. Beck A. – Trencsényi Á.	54.78%
12. Vass K. – Macskásy	54.66%
13. Kovács B. – Kovács G.	54.55%
14. Bánki Zs. – Wellner	54.34%
15. Hittmann – Bánki Z.	54.20%
16. Gabos – Réti	54.10%

17. Talyigás A. – Focsi	53.94%
18. András – Gombás	53.92%
19. Éliás – Harsányi	53.87%
20. Reszler – Kertész Zs.	53.85%

## Kecskemét

## Párosverseny

2004. március 20. (25 pár)

1. Bánki Z. – Hittmann L.	63.13%
2. Harangozó – Szóts	58.58%
3. Kiss Gy. – Martinkó	58.02%
4. Marjai Gy. – Zöld F.	55.51%
5. Szőnyi Gy. – Blancz T.	55.35%
6. Zwada I. – Szigeti I.	54.55%

## OPB Keleti selejtező

2004. február 14-15. Debrecen

1. Zsák Zoltán – Grezsa Krisztián	59,43
2. Kása hp.	54,64
3. Zalai László – Havaj Tamás	54,58
4. András Imre – Bata Gyula	53,56
5. Kálcsév András – Grieger Ádám	51,70
6. Moldován Mariann – Bárczy Pál	51,47
7. Böszörményi Mátyas – Láng András	51,14
8. Korsós Imre – Szabolcs Károly	50,93
9. Kalmár Ágoston – Mózer Sándor	50,39
10. Sziky Zoltán – Kertész Balázs	50,15
11. Kertész Zsófia – Reszler Antal	49,57
12. Szabó Imre – Tomorszky Ferenc	49,48
13. Sziklai Gábor – Nagy Tibor	49,17
14. Szesztay Zsolt – Buglyó Sándor	49,03
15. Mátys László – Krausz Tamás	48,25
16. Szöllösi Mihály – Hajdú László	46,84
17. Bíró Gábor – Móricz Tamás	43,48
18. Mórocz Szabolcs – Kun Szabolcs	36,70

## OPB Döntő

2004. március 27. (66 pár)

1. Dienes Ödön – Monori György	57.65%
2. Homonnay Géza – Lakatos Péter	56.80%
3. Mezei Katalin – Kerekes Zsuzsa	56.39%
4. Balogh Szabolcs – Minarik Gábor	56.33%
5. Argay Gyula – Kelen Károly	54.73%
6. Dörnyei Gábor – Dörnyei Zsolt	54.59%
7. Zempléni Éva – Ormay György	54.12%
8. Kemény György – Winkler Gábor	53.98%
9. Marczona Mariann – Minarik Attila	53.59%
10. Zsák Zoltán – Grezsa Krisztián	53.51%
11. András Imre – Bata Gyula	53.20%
12. Éliás Imre – Harsányi Sándor	52.80%

13. Harangozó László – Honti László	52.56%
14. Zalai Ágnes – Hámosi Zsuzsa	52.55%
15. Talyigás Péter – Vékony György	52.50%
16. Földi József – Zöld Ferenc	52.49%
17. Balásy – Hegedűs – Macskásy Gábor	52.48%
18. Gál Péter – Viktor Dániel	52.44%
19. Kotányi Balázs – Nyárádi Gábor	52.43%
20. Bartis – Varga I. – Kisgyörgy Lajos	52.35%
21. Szabó Csaba – Hodosi Péter	52.35%
22. Fazakas – Gellér – Szász György	52.23%
23. Argyelán János – Nagy Attila	52.10%
24. Fodor Péter II. – Talyigás András	52.07%
25. Lukácsi László – Aczél Pál	52.01%
26. Bárczy Tamás – Gáspár Gyula	51.99%
27. Böszörményi M. – Láng András	51.63%
28. Korsós Imre – Szabolcs Károly	51.53%
29. Szóts Gábor – Bánki Zoltán	51.38%
30. Szappanos Géza – Nikolits Tamás	50.89%
31. Czimer Csaba – Szalka Tamás	50.83%
32. Kardos János – Kákóczi Ilona	50.75%
33. Nyárádi Ibolya – Nagy István II.	50.60%
34. Kuttner György – Széles Csaba	50.60%
35. Sándor Judith – Tóth András I.	50.43%
36. Petrács hp.	50.38%

**OPB Szuperdöntő**

2004. március 28.

1. Argay Gyula – Kelen Károly	56.37%
2. Kemény György – Winkler Gábor	55.15%
3. Éliás Imre – Harsányi Sándor	54.54%
4. Dörnyei Gábor – Dörnyei Zsolt	53.93%
5. Dienes Ödön – Monori György	53.66%
6. Balásy – Hegedűs – Macskásy Gábor	53.47%
7. Homonnay Géza – Lakatos Péter	53.17%
8. András Imre – Bata Gyula	52.63%
9. Földi József – Zöld Ferenc	51.72%
10. Mezei Katalin – Kerekes Zsuzsa	51.64%
11. Harangozó László – Honti László	51.04%
12. Marczona Mariann – Minarik Attila	50.37%
13. Zsák Zoltán – Grezsa Krisztián	50.04%
14. Zempléni Éva – Ormay György	49.65%
15. Talyigás Péter – Vékony György	48.55%
16. Zalai Ágnes – Hámosi Zsuzsa	46.04%

**Elte páros**

2004. április 4. (64 pár)

1. Blancz T. – Herczegfalvy I.	64.86%
2. Jakab S. – Szilágyi L.	61.31%
3. Mezei K. – Honti L.	58.42%
4. Klein L. – Szalka J.	58.15%
5. Benedek B. – Bózzai P.	57.99%
6. Csepeli M. – Dienes Ö.	57.98%
7. Marjai Gy. – Zöld F.	57.56%
8. Horváth I. – Tóth A.	56.96%

9. Nyárádi G. – Nyárádi I.	55.49%
10. Hodosi P. – Surányi M.	55.17%
11. Kovács J. – Szőnyi Gy.	55.00%
12. Bikki G. – Éliás Gy.	54.00%
13. Szatmáry Zs. – Szegeci B.	53.61%
14. Dazsián É. – Nagy Enikő	53.51%

**Vidékbajnokság 2004**

Eger, 2004. április 16-18.

**Párosverseny (30 pár)**

1. Harsányi – Matheovits	58.04
2. Kálcsev – Grieger	57.27
3. Martinkó – Sziklai	57.03
4. Biborka – Nagy A.	54.47
5. Andorkó – Szöllösi	53.32
6. Kertész Zs. – Reszler	52.92
7. Cziráky – Szvitsacs	52.66
8. András – Bata	52.20
9. Szabó – Tomorszky	51.88
10. Bánki – Hittmann	51.60
11. Havaj – Zalai	51.59
12. Szepesi – Busi	51.47
13. Zsák – Grezsa	51.41
14. Horváth – Horváth	51.39
15. Korsós – Szabolcs	50.82
16. Bárczy – Hajdú	50.54
17. Pintér – Szabó L.	50.53

**Csapatverseny****A liga**

1. Debrecen-Győr	183
Bánki, Hittmann, Grieger, Kálcsev	
2. Szeged-Tutu	174
Zsák, Grezsa, Sziklai, Martinkó	
3. Siófok-Győr	164
Marczona, Minarik A., Minarik G., Balogh	
4. Debrecen V.	162
Biborka, Nagy A., Kotz, Hajlik	
5. Tatabánya	161
Gira, Hegyi, Nagyzsadányi, Bakos	
6. Újváros	161
Kállai, Kántor, Pleisz, Bánhegyi	
7. Debrecen Zs.	150
Kertész, Kertész, Sziky, Reszler	
8. Miskolc-Pécs	148
Kása hp., Harsányi, Matheovits	

**B liga**

9. Eger I.	153
András, Bata, Böszörményi, Láng	
10. Szabolcs	147
Szabolcs, Korsós, Zalai, Havaj	
11. Szeged T.	144
Pintér, Nagy T., Postpisil, Szabó L.	

12. De-mi	139
Moldován, Bárczy, Szöllösi, Móricz Sz.	
13. Anti-boys	134
Szvitacs, Cziráky, Horváth, Horváth	
14. Debrecen-Pécs	126
Móricz T., Bíró, Bari M., Bari J.	
15. Eger II.	97
Busi, Szűcs, Szemerédi, Tóth	

### Országos Női Csapatbajnokság 2004

1. Hárpia	138
Kádár K., Szabados J., Makara K., Sándor J., Szalka J.	
2. Kerekes	133
Kerekes Zs., Mezei K., Csibi É., Csipka Sz.	
3. Éva	127
Zempléni É., Kovács J., Kákóczki L., Tóth J.	
4. Virág	119
Welker J., Nyárádi I., Beck M., Zalai Á.	
5. King Kom	98
Oláh M., Zwada I., Detre K., Halusz G.	
6. Lutri	80
Nagy E., Orbán K., Dazsián É., Vajda Á.	
7. Dunakeszi	69
Just R., Szűcs G., Tölgyesi E., Reich Á.	
8. Panda	56
Csomay E., Dózsa K., Vermes M., Farkas Á., Mokus M., Rohrbök J.	

### Országos Csapatbajnokság, 2004

Elődöntő és Döntő: 2004. február 28-29.

<b>1. Elastron</b>
<b>Dumbovich, Linczmayer, Kovács M., Nikolits, Szalka T., Zoller R.</b>
2. Galim
Gál, Winkler, Kemény, Trenka, Homonnay, Lakatos
3. Harangozó
Harangozó, Honti, Szabó I., Szilágyi, Mezei K.
4. Royston
Hajdu, Kelen K., Argay, Hegedüs G., Balásy Zs., Marjai P.

### Csoport mérkőzések 2004. február 8.

<i>A csoport</i>		<i>B csoport</i>	
<b>1. Galim</b>	<b>108</b>	<b>1. Elastron</b>	<b>92</b>
<b>2. Royston</b>	<b>92</b>	<b>2. Harangozó</b>	<b>89</b>
3. Tolnatej	75	3. Aromo	88
4. Interface	72	4. PVSK-Éliás	73
5. Miskolc	45	5. Siófok	65
6. Eger-Debrecen	41	6. Szeged	28

### Keleti régió döntő:

1. Eger/Debrecen	92
2. Szeged/Pintér	86
3. Miskolc/Gáspár	85
4. Kiskőrös/Szeged	83
5. Miskolc/Andorkó	53
6. Szeged V	45

### Nyugati régió döntő Siófok, 2004. január 31.

1. Nagykanizsa/Siófok	98
2. PVSK/Tolnatej	92
3. PVSK/Éliás	87
4. Tatabánya/Xantofér	63
5. Győr/Veszprém	57
6. Tatabánya III.	42

### Kelet-Magyarország, Északi-Régió Eger, 2003. 12. 08

1. Eger+KA
2. Miskolc Gáspár
3. Miskolc Andorkó
4. Eger II.
5. Debrecen K.

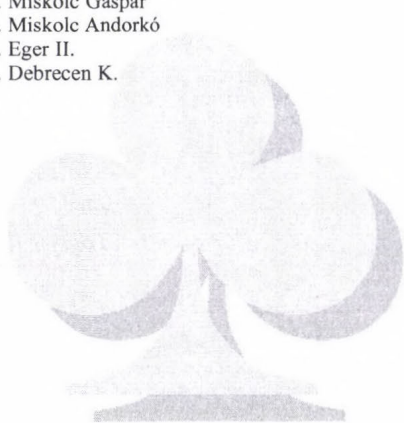
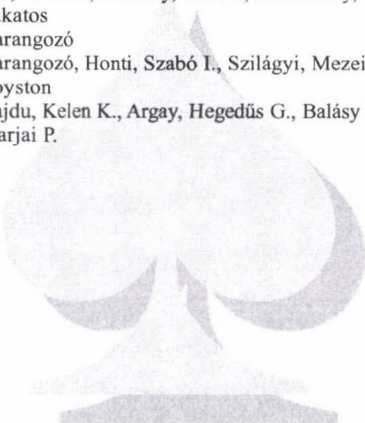

# BRIDZSÉLET

ISSN 0133-6886

Kiadja a Magyar Bridzs Szövetség  
1122 Budapest, Böszörményi út 20-22. VI. em.

**Félfogadás:** hétfő-kedd 11-15 óráig

**Tel.:** 387-3148; **Fax.:** 375-0693

**Szerkesztőség:** 1122 Budapest, Böszörményi út 20-22.

Tel.: 06-30-982-6516; E-mail: [bridzselet@axelero.hu](mailto:bridzselet@axelero.hu)

**Főszerkesztő:** Nagyiván Gábor

**Szerkesztőbizottság:** Nádasi Tibor, Szilágyi László, Varga István

**Tördelőszerkesztő:** M. Beck Anna

**Következő lapzárta:** 2004. június 15.

**Bankszámlaszám:** MKB 1052 Budapest, Szent István tér 11.

10300002-20382588-00003285

**Előfizetési díj egy évre:** 2500 Ft

**Külföldre:** 6000 Ft

**Nyomdai munkák:** Alfadat-Press Kft.

2800 Tatabánya, Vértanúk tere 18.

Potacím: 2803 Tatabánya, Pf.: 332

**Felelős vezető:** W. Csoma Éva

## Bridzklubok Vidéken

**Balatonfüred:** Balatonfüredi Községi Ház,  
Kossuth L. u. 3. **szerda, 18-22**  
Nagy Attila: 87-342-220

**Debrecen:** MTA Atommagkutató Intézete, 4026.  
Debrecen, Bem Tér 18/c., **szerda 17-22**  
Információ: Kertész Zsófia 06-(30)-412-36-07

**Dunaújváros:** Munkásművelődési Központ és  
Könyvtár, Apáczai Cs. J. út 9., **hétfő 17-21**  
Pataki Attila: 25-382-813

**Eger:** Hotel Eger Klubja, Szálloda u. 2., **hétfő, 18**  
András Imre: 36-322-176, mhely: 36-410-655

**Gyomaendrőd:** Körös Étterem, csütörtök, **18**  
Szendrei László: 66-386-034, mhely: 66-386-551

**Győr:** Győr megyei és városi bridzs egyesület.  
Győr, Kálóczy tér 6, Bridge csónakház. **kedd,**  
**16<sup>30</sup>.21**  
Bánki Zoltán mh: (96)-524-000, lakás: (96)-335-491  
Vaday Péter lakás: (96)-335-107

**Kiskőrös:** Fortuna Söröző, Dózsa Gy. út, **kedd,**  
**19-24**  
Szabó András: 78-321-211

**Miskolc:** Csabai kapu Szt. Ferenc Kórház, **hétfő, 18**  
Andorkó Endre: 46-320-917 mhely: 46-321-904

**Nyíregyháza:** BM Helyőrségi Tiszti Klub,  
Színház u. 2., **hétfő, 17-22**  
Zalai László mhely: 42-342-222

**Paks:** Gesztenyés u. 2. **hétfő és csütörtök 19.30**  
Szabó Gyula 75-313-351, mhely: 75-508-742

**Pécs:** Vasutas Művelődési Ház, Várady A. u. 6,  
**hétfő és szerda 19**  
Bari Istvánné: 72-320-377

**Százhalombatta:** Barátság Művelődési Ház  
Felnőtt Könyvtár, Fő tér 1. **szerda 20-24**  
Kovács Gyula: mhely: 23-352-042

**Szeged:** Velence Étterem, Pulcz u. 23. **kedd 18-22**  
Pintér Jenő mobil: 20-316-8581  
Sziklai Gábor: e-mail: sziklai@albumax.hu

**Székesfehérvár:** Vízügyi Munkásszálló Klub,  
Balatoni út 6., **kedd, 18-22**  
Czimer József: 22-322-988

**Szombathely:** Country Club, Óperint u. **szerda,**  
**17**  
Cserjési Gábor: 94-312-717 mhely: 94-329-833

**Tatabánya:** Közművelődés Háza (Szent Borbála  
tér), **csütörtök, 17-22**  
Lévai Ferenc: (34)-320-049 mhely: (34)-310-717

**Veszprém:** Bakterház vendéglő, Radnóti tér 1.  
**csütörtök, 17:30-tól kb. 22-ig**  
Argyelán János: 88-324-104, mhely: 88-421-905

## Bridzklubok Budapesten

**A Bridzs Barátok Klubja,** XI. Ecsed u. 13,  
klubvezető: Hajlik Gábor (Tel.: 3-873-148)  
játék: **hétfő, szerda, csütörtök 17.45**

**Óbudai Társas Kör,** III.ker. Kiskorona u. 7.  
klubvezető: Ludwig Katalin (Tel.: 3-292-395)  
játék: **kedd, 17.15** (Párosverseny)

**ELTE bridzs szakosztály**  
XI. ELTE lágymányosi Déli épülete 0.312-es terme  
klubvezető: Poór István (Tel.: 3-528-981/149)  
játék: **szerda, 17-21**

**XII. Kerületi Művelődési Központ (MOM), XII.**  
Csörsz u. 28.  
játék: **kedd, 14.00-tól** (társasági bridzs)

**Óhegy Egyesület Kultúrháza,** III. Toronya u. 33.  
játék: **szerda, 18.00-tól** (társasági bridzs)

**Rózsadomb,** II. Bimbó út 63.  
játék: **szerda és péntek, 15.00-tól** (társasági bridzs)

További felvilágosítás:  
Hajlik Gábor (Tel.: 3-873-148)



# BRIDZSÉLET

A Magyar Bridzs Szövetség tájékoztatója

XLVI. évfolyam 3-4. szám 2004. május-szeptember

Ára: 1000 Ft

## Hőseink



**Minarik Gábor, Mráz Máté, Szegedi Balázs, Szabó Csaba,  
Riesz András, Marjai Péter, csapatkapitány: Honti László**

## LEMONDÁS

### Kedves Sporttársak, Olvasók!

2004. május 23-án a Bridge Base Online (BBO) előben közvetítette az Interneten a Magyar Kupa döntőjét. A mérkőzés közben olyasmi zajlott, ami megdöbbentett. Mint a közvetítés kitalálójára (enyém volt az eredeti ötlet), és a BBO magyarországi legfőbb támogatója, megismertetője, meglepődve tapasztaltam, hogy az előzetes megbeszélés ellenére a tudósításból ki voltam rekesztve (azaz kommentátorként nem kaptam szót) annak dacára, hogy időben jelen voltam a BBO-n. Érdekes módon azonban közvetíthetett egy olyan magyar bridzsező, akinek addig a BBO-hoz semmi köze nem volt, és aki – tudomásom szerint – a Magyar Bridzs Szövetség Elnökségének irányelveivel nem ért egyet, attól függetlenül magát. Ez számomra elfogadhatatlan. Ez az eljárás egyrészt, mint főszerkesztőt, másrészt, mint embert érzékenyen érintett (az adott szó...). Ezért 2004. május 25-én az alábbi közleményt juttattam el az Elnökséghez.

„Nem szeretnék olyan szövetség hivatalos képviselője lenni, ahol megengedhető, hogy valaki félig névtelenül, nemzeti hovatartozása jelzése nélkül, a Magyar Bridzs Szövetség égisze alatt főszerepet játszva tudósíthasson egy olyan eseményről, melyet a Magyar Bridzs Szövetség rendez, és ahonnan a Szövetség hivatalos lapjának, a Bridzsélet főszerkesztőjének, az előzetes megállapodás ellenére nem adnak szót, helyet.

Ezért 2004. június 1-től lemondok a Bridzsélet főszerkesztői posztjáról, jelezve, hogy ilyen többé ne történjen meg.”

Szomorúan tapasztaltam, hogy az Elnökség részéről SENKI nem válaszolt a levelemre, Nádas Tibor elnököt kivéve, aki a szerkesztőbizottság tagja. Mivel tevékenységemért nem kértem és kaptam honoráriumot (az előző főszerkesztő tudtommal ebből élt), azért azt elvártam volna, hogy valaki legalább annyit mondjon: kösz. Azon, hogy ez nem történt meg, persze nem csodálkozom, hiszen kinevezésemről is csak szájhagyomány útján értesültem, a mai napig nem kaptam erről értesítést írásban (hiába kértem számtalanszor), ahogyan a lemondásom elfogadásáról sem. Azt nagyon sajnálom, hogy a lap csak hosszú szünet után jelent meg újra, ebben n(s)em találok felelősnek

magam, mivel jóval lapzártá előtt nyújtottam be lemondásom, és a folyamatosan érkező anyagokat azonnal továbbítottam a szerkesztőbizottsághoz.

Ezúton is szeretném megköszönni mindazok segítségét, akik írásaikkal, tudásukkal támogatják a lapot. Csepeli Miklósnak külön, akinek nagyszerű észrevételeit és tanácsait sokszor hasznosítani tudtam, és akinek a magyar bridzs fejlődésében elvülhetetlen érdemei vannak. (Kevesen tudják: az ifjúság oktatása, nevelése főleg az ő nevéhez köthető!) Ami irányításom alatt sikerült: a lap pontosan megjelent, igyekeztem a legtöbb rangos magyar versenyről fotókkal tűzdelt tudósításokat közölni, nem voltak üzenetek, politikai felhangok, tehát a bridzs játszotta a főszerepet. Nem titkolt célom volt, és sajnos nem sikerült elérni, hogy a magyar versenyéletben is alkalmazzuk a világszerte elfogadott Zéró Toleranciát, valamint negatívumként könyvelem el, hogy hiába próbálkoztunk beküldendő rejtvényekkel, a magyar bridzsezők, olvasók nem reagáltak, hiszen csak néhány megfajtás érkezett. Hogy mi volt ennek az oka? Rejtély. Azt hittem sikerül elérni, hogy az újság 45 év után végre havonta megjelenő lap legyen. Nem nyert. Tervem volt, hogy a karácsonyi szám mellékletekét kezükbe vegyék az Olvasók néhány licitrendszer leírását, összefoglalását (SAYC, 2/1, Precíziós). Nem találtam partnereket ehhez sem. Szerettem volna azt is, hogy rendezzünk végre egy olyan nagyszabású, világszínvonalú meghívásos versenyt, melynek névadója a magyar bridzs legnagyobb alakja, a világhírű és zseniális Ottlik Géza. (Talán még nem késő.)

Az újság színvonaláról nem hiszem, hogy nekem kellene véleményt nyilvánítani, nem is tudok, mert visszajelzést nem kaptam. Hogy mi volt ennek az oka? Rejtély. A lemondásomat kiváltó esemény (Magyar Kupa) persze csak hab volt a tortán, nem akarom panaszkodással fárasztani a kedves Olvasókat. Annyit mindenesetre megállapíthatok, hogy a magyar bridzs továbbra is amatőr sportág maradt, bizonyítja ezt a szponzorok elmaradása, a felelősség hiánya és az, hogy az adott szó továbbra is elszáll. Ezért a főszerkesztő kiszáll.

*Nagyiván Gábor*

## Főszerkesztői bemutatkozás

„Te is fiam, Butus?”

Bő harminc esztendeje minden alkalommal izgalommal vártam a Bridzsélet megjelenését, idegeskedtem, ha néhány napot késett. Habzsoltam a cikkeket, gyorsan átfutva az újságot. Később aztán alaposabban is végigolvastam azt.

Nos, ezután sem sokat változik a helyzet. Viszont ezentúl hamarabb olvashatom el a lapot – több idegeskedés mellett.

Törekedni fogok az újság továbbiakban is pontos megjelentetésére. Az idei csúszásról: összevont számokkal pótoljuk az év végéig a nyári elmaradást – ez kisebb átfedésekkel jár.

Ami a tartalmat illeti: sok elvárásnak – pl. kezdőktől a legjobbakig – kell megfelelni, kéthavonta. Ennek úgy lehet a leginkább eleget tenni, ha sok-sok írásból sokat, de tartalmat választunk ki. A szerkesztőbizottságon ez nem fog múlni, csak jöjjenek a cikkek!

Összehasonlítottam a Bridzsélet és egy amerikai bridzsújság egy-egy véletlenszerűen kiválasztott számát. Nyilván eleve sántít az összemérés.

A miénk mellett szól: a szebb külső, a betűméretből adódó jobb olvashatóság, több teljes parti ismertetése, több versenybeszámoló. Ami a másik lap javára írható: a nagyobb terjedelem és a havonkénti megjelenés, több szakcikk (rovatok), több pároslicit és színkezelési helyzet ismertetése. Se pro se kontra: náluk több a reklám (csupán az egy-egy világsztár nevével fémjelzett, óceánjárós világutazással kombinált néhány

hetes bridzs-tanfolyamok, bridzsutak meghívói az újság terjedelmének 6%-át teszik ki), van olvasói rovatuk. A fényképek árnyában utolértük őket, s megítélésem szerint a színvonalban sincs szégyenkezni valónk, sőt!

Győri vagyok, de remélem ez korunkban a szerkesztés munkáját nem fogja zavarni, lassítani. Különbösen is, persze, poénnak szánva: Budapestről Európába Győrön át vezet az út.

Sok tekintetben nem versenyezhetünk más hazai bridzs orgánumokkal: pl. a MBSZ internetes oldala frissebb, a bridge kör-e-mail legfrissebb, a magyarbridzs-fórum is az, emellett szabadabb-szabadosabb, a [www.bridzs.lap.hu](http://www.bridzs.lap.hu) szerteágazóbb. De: méríteni szeretnénk az általuk kínált tartalomtól is.

Mi lehet a mi újságunk erénye, előnye?

Főként a mélyebb elemzési lehetőségek. Megítélésem szerint – elsősorban – az olvasók többsége mesterré, nagymesterré válásához szükséges, elégséges szintet kell megcéloznunk. Ami magas színvonalú, az mindenkit érdekel, ami a kezdőknek szól, azon a többség – sajnos – átfut. Pedig a kezdőkre is oda kell figyeljünk, számukra is talán mi nyújthatjuk a legtöbb segítséget.

A magam részéről szeretném, ha több lejátszástechnikai és ellenjáték-technikai elem szerepelne az újságban. Elsősorban nem egy-egy leosztás bemutatására gondolok, hanem a mesterjátékos gondolkodásmódjának elemzésére, pl. hogyan függ össze egy adott szín kezelése egy másik

elosztásával, miért tér el valaki egy megszokott színkezeléstől. A licitrendszeret, licitkonvenciókat és a licitálási technikát néhány év alatt el lehet sajátítani, a szerteágazóbb lejátszástechnikai ismeretek csaknem teljes körű megszerzése ennél hosszabb időt igényel – tisztelet a kivételnek.

A licitálással kapcsolatban: nincs átfogó, mindenki által elérhető új licitkonvenció gyűjtemény. A játékosok nagy része csak felületesen ismer és alkalmaz korszerű licitálási elemeket. Rovatot tervezünk a korszerű és jó licitkonvenciók bemutatására – ehhez rovatvezetőt keresünk.

Ifik: megérdemlik, hogy új rovat induljon számukra. Különben is, az elkövetkező egy év az ő jegyükben fog eltelni. Az ő érdekekben és most mondom: nehogy túlzott elvárások elé állítsuk őket!

Emellett készülünk egy-egy számban egy-egy neves játékosunkat és – klubok, figyelem! – egy-egy, elsősorban vidéki klubunkat, egyesületünket bemutatni. A fényképek arányát legalábbis megtartjuk.

Magyarán: az eddigi újságunkon nem változtatni, hanem ahhoz hozzáadni szeretnék.

*Bánki Zoltán*

## VINUM DANUBIUS

(volt Vladimpex)

csapatverseny 2004. december 4.-5.

Helyszín: MBSz Böszörményi úti versenyterme

### Program:

A lebonyolítás: a résztvevők számától függően un. „velencei” (25 csapattól), vagy csoportmérkőzések (18-24 csapat), majd „A”, „B” és „C” döntők, vagy hagyományos svájci-dán (18-nál kevesebb csapat esetén).

A mérkőzéseken számítógéppel kiosztott 8 leosztást játszanak fordulónként.

dec. 4. 14.00 Csapatverseny, 6 forduló

dec. 5. 14.00 Csapatverseny, 5 forduló

### Nevezési díj:

12.000 Ft, MBSz tagoknak: 10.000 Ft,

december 3.-ig bérkezett nevezések esetén: 9.000 Ft

### Első díj:

„A” csoport: 80.000 Ft,

„B” csoport: 30.000 Ft

„C” csoport: 20.000 Ft

további díjak a résztvevők számától függően.

Nevezés: Falus Gábor – fax: 342 20 72, e-mail: vdgabor@mail.inext.hu

## Ormay György

### *Malmő, Nyílt Női EB*

#### Összefoglaló

A csapat összeállítása: Csipka Szilvia – Mezei Katalin, Kertész Zsófia – Ormay Éva, Kovács Júlia – Tóth Judit. A csapatkapitány: Ormay György.

Tizenhetedikek lettünk. Külsősöknek persze úgy fogjuk terjeszteni, hogy a fiúk huszadikak lettek, hátha nem kérdezik meg hogy: hány csapatból is? No de, félretéve a tréfát, milyen eredmény ez? Ha az átlaghoz viszonyítjuk, akkor nem nagyon dicséretes.

Ha azt nézzük, hogy kik vannak előttünk, akkor viszont olyasvalamire jöhetünk rá, ami azért eddig elkerülte a közvélemény figyelmét: nevezetesen arról van szó, hogy négy országtól eltekintve lényegében ugyanazok az országok vannak a női és a férfi csapataink előtt. A különbség csupán az, hogy amelyik országnak a férfi (nyílt) csapata nem tartozik még az európai középmezőnyhöz sem, az egyszerűen nem küld női csapatot. Így a nők nem kapnak lehetőséget gyengébb (4-5 azért most is volt) ellenfelek ellen játszani. Ez persze nem baj, hiszen aki Európa-bajnok akar lenni, annak elsősorban a legjobbakat kell tudnia legyőzni.

Azonban mégis szeretném hangsúlyozni, hogy tessék végre tudomásul venni: a nők teljesítményének sportértéke semmivel sem kisebb, mint a fiúké. Itt is külön rendezik a világversenyeket, a világbajnok mindkét esetben világbajnok, az EB tizenhetedik pedig: EB tizenhetedik. Indíthatnak volna női csapatot a többi európai országok is, és tessék elhinni, hogy sem Andorra, sem Liechtenstein csapata nem ke-

rült volna elénk, de így van ez Lettországgal, Litvániával és Görögországgal is, akiknek volt férfi csapatuk.

Hogyan játszottak a lányok? Nagy igyekezettel, a mérkőzések feléig megfelelő koncentrátsággal, aztán... Igen, nem szoktunk hozzá az egyhuzamban lejátszott húsz partihoz. A felkészülés során persze (összesen hét alkalommal) játszottunk felállás nélkül húsz partit, de ez sajnos kevés. Ezt az állítást jól alátámasztják a számok is.

Kigyűjtöttem az eredményeket a meccsenkénti első 8 parti után és a VP-t ugyanazon a húsz partis skálán nézve – ami azért nyilván torzít –, összesen 326 ponton végeztünk volna, ami 51 ponttal több a tényleges, húsz parti utáni eredményünknél. A torzítás azonban nem olyan mértékű, hogy ne vonhatnánk le a már előbb is említett következtetést. Az átlag ugyanis 315 pont volt. Mi 5 mérkőzést nyertünk, volt egy döntetlenünk és 15 vereségünk. Azonban 8 parti után 13 mérkőzésen álltunk győzelemre, kettőn döntetlenre és csak 6 esetben vezetett az ellenfél.

Még valami. A meccsenkénti utolsó 4 leosztások statisztikája kriminális. Csupán két mérkőzésen nyertük meg az utolsó négy partit, ami mutatja, hogy a csapatbajnokságban beállítottak bennünket 16 partira.

Bátran állítom, hogy játéktudásban felvesszük a versenyt Európával, csak valahogy 'profivá kellene válni. Meg kellene mutatnunk, amit tudunk. Hogyan lehetne ezt elérni? Első lépésként fontosnak tartanám azt, hogy a lányok (arányosan) ugyanolyan támogatást kapjanak, mint a fiúk, és

hivatkozom itt a hasonló sportértékű eredményeinkre. Az „arányosan” az EB-n például azonosságot jelent, hiszen az anyagi feltételek teljesen azonosak voltak a férfi és női csapatok számára, csupán a lejátszott mérkőzések számában volt különbség.

Továbbá megfelelő felkészülésre volna szükség. Megpróbálta ezt már más csapat is, de komoly támogatást, vagy segítséget még nem kaptak a lányok. Némi nemzetközi rutint kellene szerezniük a világversenyen indulóknak oly módon, hogy részt vehetnének olyan eseményeken, ahol meg lehet tanulni az eredményes szereplés titkát, be lehet gyakorolni az optimista – és optimális – játékmódot. Nem az a komoly segítség ugyanis, hogy megtanítunk nekik valamilyen rendszert – amit esetleg nem is tudnak elsajátítani, mert például teljesen idegen tőlük –, hanem az lenne fontos, hogy vegyük komolyan őket, játszunk velük, és ne tegyük lehetetlenné az itthoni és majdan a nemzetközi érvényesülésüket (lásd erről Varga Pisti cikkét).

Ellenfél	Állás
Törökország	17-10
Írország	30-15
Skócia	24-0
Libanon	29-12
Franciaország	8-20
Svédország	24-45
Izrael	34-14
Dánia	6-12
Anglia	13-39
Németország	23-32
Hollandia	6-42
Csehország	26-14
Olaszország	5-38
Finnország	16-9
Spanyolország	12-1
Horvátország	40-7

Ellenfél	Állás
Lengyelország	20-3
Ausztria	31-31
Faröer szk.	42-14
Izland	15-7
Norvégia	21-17

A fenti táblázatban szerepelnek az első 8 parti utáni állások.

A licitrendszerekkel alapvető probléma nem volt, eltérő értelmezés miatt nem voltunk elmarasztalva, és licitfélreértés is viszonylag kevés akadt. Ellenben mindhárom párnál nagy gondot jelentett, hogy az EB-n igen gyakran előforduló, erős kétszínű kezek licitjeire kevés volt az eszköz. Ez sajnos a gyenge szem-statisztikában meg is mutatkozott.

Legközelebb persze arra is több gondot kellene fordítani, hogy a párok összeszokottabbak legyenek. Jól alakult, hogy nem volt szükség a párok szétültetésére. A hideg skandináv időjárás miatt sokszor játszottak a lányok erősen megfázott állapotban, azonban összességében túltettük magunkat ezen.

Mit tettünk az elfáradás ellen, és mennyire volt ez eredményes? Apróságnak tűnik, de az EB körülményei között tessék kitálatni jobbat!

Nos, a szabályok olyanok voltak, hogy dohányozni, alkoholt fogyasztani a mérkőzés alatt még a WC-ben sem volt szabad. A franciák megpróbálták a WC-ben dohányzást, rajtakapták őket és ezt 2 VP büntetéssel (talán pénzbüntetéssel is, ha tartották magukat a kiíráshoz) sújtották. A lányoknak **kötelező** volt kimenni mérkőzés közben, a szolgálatban lévő 5-6 zsüri tértés- és fájdalommentesen kísérgette a lányokat. A Lavazza a mérkőzések szünetében profi módon szolgálta fel a teát és a kávét tetszőleges mennyiségben, igény szerint,

továbbá az asztalok mellett volt ásvány-víz-vételi lehetőség. Ennek eredménye talán megmutatkozott abban, hogy a 17-20. számú leosztásokat az EB második felében már általában kisebb mértékben veszítettük el (az olaszok és a Faröer-szigetiek ellen pedig megnyertük).

Nagy feladat egy ilyen esemény megszervezése! Nem állítom, hogy a svédek nem igyekeztek, de... Az volt a benyomásom, hogy alapvetően olyan beállítottságú a svéd ember, hogy nem képes mindenre figyelni, mindenkinek biztosítani azt, hogy jól érezze magát.

Ezzel valamilyen fokon ők is tisztában lehetnek, ezért aztán igénybe vették az olaszok segítségét, és így sok problémát tisztességesen tudtak kezelni. Az eredményekhez időben lehetett hozzájutni, bulletinnek voltak. Óvás szokatlanul kevés akadt (jól elriasztottak mindenkit a csapatkapitányi értekezleten), így azután sikeresen túljutottak rajtuk.

A nyitőünnepség látványos volt (az Operában tartották színvonalasan, érdekesen), a zárőünnepélllyel kicsit elcsúsztak, így a komp indulása miatt erről néhányan lemaradtunk (a repülővel hazaérkezők jól érezték magukat és egy jót táncoltak).

A továbbiakban pedig közreadom az egyes mérkőzésekről írt rövid beszámolót, egy-egy érdekesebb leosztással és a hozzá fűződő eseményekkel.

### Törökország – Magyarország 23:7 (61:22)

A nagyon szép előző esti megnyitó után álmosan ültünk le a törökök ellen, ahol egy ideig nem is volt semmi baj, vezettünk is, amíg szlemekre nem került sor, ezekkel ugyanis törököt fogtunk, pl. egy teljesen

esélytelen 6 kőrt vállaltunk be. Ezzel szemben nekik sikerült megoldaniuk a 18-as partit:

	♠ D B 8 7 ♥ D 5 ♦ A 8 5 ♣ K D 8 2							
♠ A T 5 4 3 2 ♥ T 6 4 ♦ – ♣ A 5 4 3	<table style="border: 1px solid black; width: 100px; height: 100px; margin: auto;"> <tr> <td style="border: none; text-align: center;">É</td> <td style="border: none;"></td> <td style="border: none; text-align: center;">K</td> </tr> <tr> <td style="border: none; text-align: center;">Ny</td> <td style="background-color: #e0e0e0; width: 50px; height: 50px;"></td> <td style="border: none; text-align: center;">D</td> </tr> </table>	É		K	Ny		D	♠ 9 6 ♥ A B 8 3 ♦ 6 3 ♣ B T 9 7 6
É		K						
Ny		D						
	♠ K ♥ K 9 7 2 ♦ K D B T 9 7 4 2 ♣ –							

Licit:

Nyílt terem

Nyugat	Észak	Kelet	Dél
<i>Ormay</i>	<i>Kandoly</i>	<i>Kertész</i>	<i>Yavas</i>
		p	1♦
2♠	3szan	p	4♦
p	5♦	p	6♦

Zárt terem

Nyugat	Észak	Kelet	Dél
<i>Baytok</i>	<i>Mezei</i>	<i>Zaim</i>	<i>Csipka</i>
		p	1♦
2♠	3szan	p	p
p			

A nyílt teremben a törökök szép óvatosan, mindenféle kérdés nélkül beszédültek a 3 Ász nélküli szlembe, amelynek az az esélye, hogy Nyugat a treff Ásszal indul. A licitból úgy tűnik, hogy a pikktől nagyon nem félnek, tehát most el kellene találni, hogy melyik színből lesz sikén az induló. Éva sajnos, úgy gondolta (mentségére legyen mondva, hogy ezt a teremben logikusan több asztalon is így gondolták), hogy

treffje csak lesz. Nem volt, és a pikk Király elrepült a treff figurára.

A zárt teremben Szilvi nem indult el a szlem felé.

### Írország – Magyarország 18:12 (58:44)

Szomorúan mentem a line-up desk-hez, leadni az írek elleni összeállítását, azzal vígasztalva a csapatot, hogy a folytatás már biztosan jobb lesz. A kezdés ezen a meccsen is jó volt, egy ide, egy oda, de hál'Istennek, inkább ide. Lássuk ezek közül a 10-es leosztást, amely után már azt gondoltuk, hogy talán megszülethet első győzelmünk is, hiszen a VuGraph teremben ekkor 42-26 állt a táblán a mi javunkra:

<p>♠ A 8 7 5 ♥ A D ♦ B 9 2 ♣ A D 7 2</p>	<p>♠ K D ♥ B 5 4 ♦ T 8 6 4 ♣ T 6 5 3</p>	<div style="border: 1px solid black; padding: 5px; width: fit-content; margin: 0 auto;"> <p style="text-align: center;">É</p> <p style="text-align: center;">Ny      K</p> <p style="text-align: center;">D</p> </div>	<p>♠ B 2 ♥ K 9 8 2 ♦ K 5 3 ♣ B 9 8 4</p>
	<p>♠ T 9 6 4 3 ♥ T 7 6 3 ♦ A D 7 ♣ K</p>		

Licit:

Nyílt terem			
Nyugat	Észak	Kelet	Dél
<i>Finn</i>	<i>Kertész</i>	<i>Cleary</i>	<i>Órmay</i>
		p	p
1♠	p	1szan	p
2szan	p	3szan	p
p	p		

Zárt terem

Nyugat	Észak	Kelet	Dél
<i>Tóth</i>	<i>Pattenson</i>	<i>Kovács</i>	<i>Kirby</i>
		p	p
1szan	p	2♣	p
2♠	p	2szan	p
3szan	p	p	p

Éva a nyílt teremben a pikk 6-ossal indult, amelyet a felvevő elengedett, ütött a Dáma. Kőr vissza, a felvevő a másik kőr figura után ráhívott a káróra. Újabb pikk, és ezt megint elengedték. Zsófi persze ragaszkodott a kőr folytatáshoz, és mire a felvevő hozzájutott volna a káró Bubihoz, már el is bukta a felvételt.

Jutka viszont a sokkal kellemesebb treff indulást kapta, amelyet visszahívott a 8-ashoz. Később pikk a Bubi felé, de üt a Király és itt is kört hívtak (mi mást is lehet hívni). Most treffel az asztalra és Délnek már igen kellemetlen dobni, eddig 1-1 pikket és kárót dobott el, tehát lássunk hozzá a káróhoz. Pikk erre, káró arra, és ezzel a káró Bubi lett a kilencedik ütés.

Sajnos, azonban ezen a meccsen is jöttek rossz szlemek, így a vége nem lett jó itt sem, nekünk már csak 2 IMP maradt, míg az írek szereztek még 32-t. Később aztán láttuk, hogy az ír és különösen a török válogatott az élmezőny ellen is egészen jó eredményeket ért el, így jó csapatoktól kaptunk ki.

### Magyarország – Skócia 25:3 (72:8)

Ezen a napon korán kellett kelniünk és három meccset kellett játszaniunk. A sorsolás értelmében délelőtt csak két alkalommal kellett játszaniunk, ez volt az első, és úgy látszik ez nem is esett nehezünkre. Kedves,



kellemes ellenfelet kaptunk a skót hölgyek személyében, de tegyük hozzá, hogy a szerencsével sem álltunk most hadilábon. Nézzük erről a meccsről a 18-as leosztást:

	♠ 9 5											
	♥ D B T 9											
	♦ K B 8 4											
	♣ 5 4 2											
♠ D T 3 2	<table border="1" style="border-collapse: collapse; width: 100px; height: 100px; margin: auto;"> <tr><td style="text-align: center;">É</td><td></td><td style="text-align: center;">K</td></tr> <tr><td style="text-align: center;">Ny</td><td style="background-color: #cccccc;"></td><td style="text-align: center;">K</td></tr> <tr><td></td><td style="text-align: center;">D</td><td></td></tr> </table>	É		K	Ny		K		D		♠ 6	
É		K										
Ny		K										
	D											
♥ 7 3		♥ K 8 6 4 2										
♦ A D T 6 3 2		♦ 9 7 5										
♣ B		♣ A 9 8 6										
	♠ A K B 8 7 4											
	♥ A 5											
	♦ -											
	♣ K D T 7 3											

Licit:

Nyílt terem

Nyugat	Észak	Kelet	Dél
<i>Tóth</i>	<i>Guy</i>	<i>Kovács</i>	<i>Peplóe</i>
		p	1♠
2♦	p	3♦	4♣
p	4♠	p	p
p			

Zárt terem

Nyugat	Észak	Kelet	Dél
<i>Arthur</i>	<i>Mezei</i>	<i>McDonald</i>	<i>Csipka</i>
		p	2♣
p	2♦	p	2♠
p	2szan	p	3♣
p	3♠	p	4♠
p	p	p	

Jutka a nyílt teremben a káró Ásszal indult. Ezt a felvevő ellopta, majd kétszer aduzott, és ráhívott a kőr Dámára. Ezután a felvétel már nem teljesülhetett, mert lehívták a treff Ászt, és volt még két pikk kiadó.

Szilvi ellen kőrrel indultak, asztalon maradt, így rögtön ráhívhatott a treff mariázusra, amely elsőre szökött. Két menet adu, majd treff tízes következett. Az ellenfél ekkor kőrt hívott és látható az a szomorú helyzet, hogy a treff nem húz. Szilvi azonban adut hívott és a gyanútlan Nyugat a pikk Dáma lehívása előtt mohón lekapta a káró Ászt, majd miután újból megkapta az ütést, behívhatott az asztali káró kisvillába.

2. nap

**Libanon – Magyarország**

**11:19 (35:56)**

A csapat szereplését igen hasznosan támogatta Mihályfi László. Neki az volt a feladata, hogy információkat szerezzen az ellenfelekről. Amíg mi játszottunk, ő kibicelt a következő ellenfélnek, lelkesen jegyzetelt, így a libanoni hölgyekről azt is előre tudtuk, hogy Nyugat helyén nagyon agresszív játékos fog ülni. Ezt a szlemek vonatkozásában igazolta is, azonban szerencsére ezen a meccsen jellemzően Észak-Délen kellett 4 pikketet teljesíteni. A 6-os partiban a következő történt:

	♠ K B 6											
	♥ K D											
	♦ A B 4 3											
	♣ 7 5 4 3											
♠ D 3	<table border="1" style="border-collapse: collapse; width: 100px; height: 100px; margin: auto;"> <tr><td style="text-align: center;">É</td><td></td><td style="text-align: center;">K</td></tr> <tr><td style="text-align: center;">Ny</td><td style="background-color: #cccccc;"></td><td style="text-align: center;">K</td></tr> <tr><td></td><td style="text-align: center;">D</td><td></td></tr> </table>	É		K	Ny		K		D		♠ 4 2	
É		K										
Ny		K										
	D											
♥ B 7		♥ A 9 8 6 2										
♦ 8 7 6		♦ K D T 9										
♣ A B T 8 6 2		♣ K 9										
	♠ A T 9 8 7 5											
	♥ T 5 4 3											
	♦ 5 2											
	♣ D											

Licit:

Nyílt terem

Nyugat	Észak	Kelet	Dél
<i>Kreidieh</i>	<i>Kertész</i>	<i>El Khazen</i>	<i>Ormay</i>
		1♥	2♠
kontra	3♠	p	p
4♣	p	4♦	p
4♥	4♠	p	p
kontra	p	p	p

Zárt terem

Nyugat	Észak	Kelet	Dél
<i>Csipka</i>	<i>Chamaa</i>	<i>Mezei</i>	<i>Ragi</i>
		1♥	p
1szan	p	2♦	p
2♥	p	p	2♠
p	p	p	

A zárt teremben nyugodtan folytak az események, ugyanis Dél csak akkor avatkozott be a licitbe, amikor már úgy tűnt, hogy tiszta a terep. Nem is foglalkozott vele a továbbiakban senki, kőr Ász, kőr indulásra két menet aduzás után kiadott két kőrt és két minor lapot: -140. Éva ellen azonban az első három ütéshez három különböző színt hívtak: kőr indulás, treff Király, ezt Nyugat átütötte, hogy meghívassa a kárót. Éva ütött az Ásszal, lehívta a kőr Királyt. Treff lopás a kézben, kőr lopás az asztalon, újabb treff lopás a kézben, majd jön az utolsó kőr a pikk Bubihoz, pikk Király, treff, amelyet ellophatott, mert Nyugatonál kiderült a hatos treff. Így már csak a káró veszítő maradt: +590 ide (lehetett volna csak 500 is, ha Zsófi megkontárázza a 4 kőrt, de nem számíthatott Évának különösebben).

A 20-as leosztásban viszont mindkét asztalon 4 pikk lett a felvétel, így a felvevők technikáján dőlt el a 12 IMP sorsa:

♠ K D 8 5 3

♥ K

♦ A D 8 6

♣ T 8 3

♠ 7 6

♥ B T 7 3 2

♦ B 7 3

♣ A D 9

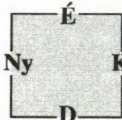

♠ 9 4 2

♥ A D 6

♦ T 9 5 2

♣ 5 4 2

♠ A B T

♥ 9 8 5 4

♦ K 4

♣ K B 7 6

Licit:

Nyílt terem

Nyugat	Észak	Kelet	Dél
<i>Kreidieh</i>	<i>Kertész</i>	<i>El Khazen</i>	<i>Ormay</i>
p	1♠	p	2♣
p	2♦	p	2♠
p	4♠	körpassz	

Zárt terem

Nyugat	Észak	Kelet	Dél
<i>Csipka</i>	<i>Chamaa</i>	<i>Mezei</i>	<i>Ragi</i>
p	1♠	p	2♣
p	2♦	p	4♠
			körpassz

Nyílt terem: itt a licit során Éva óvatosabb volt, teljesen jogosan csak invitet adott. A libanoni hölgy megfogadta, hogy „gémet nem hagyunk ki”. Az indítás mindkét teremben kőr Ász – kőr Dáma (!!!) volt. A zárt teremben gyorsan aduzni kezdett a felvevő, a sok kőr hívásra kirövidült, és nem jutott hozzá a treff ütéshez.

Zsófi azonban nem kapkodta el a dolgot, és megállapította, hogy treff nélkül nem lesz 10 ütése, a kőröket pedig nem fogja bírni, ha túl hamar aduzik. Ezért kitette a treff tüzest (és bízott benne, hogy a treff 5-ös most is hármas treffet ígér, amelyet eddig

is becsületesen jeleztek). Hosszas treff-kőr ütésváltások után (a mariázsszal lopva a kőröket) leaduzott, és méltán büszkén betakarította a treff ütését is (3 káró, 1 treff és 6 adu): +620 és 12 IMP ide, ezzel az utolsó négy partit is majdnem megnyertük.

### Magyarország – Franciaország 8:22 (21:54)

Estére maradt a jó sorozatban lévő és pilanatnyilag vezető francia válogatott, akiket sajnós, nekünk sem sikerült megállítani. Küzdöttünk, azonban a franciák nagyon pontosan és fegyelmezetten játszottak. Azért nekünk is volt egy szép partink, mégpedig a 17-es, jelezve ezzel azt, hogy (egy-re jobban) bírjuk a végét is:

♠ A	♠ DT942	♠ KB8765
♥ D765	♥ BT82	♥ AK9
♦ K76	♦ 9	♦ B84
♣ AKT86	♣ 753	♣ D

♠ 3	<table border="1" style="border-collapse: collapse; width: 100px; height: 100px; margin: auto;"> <tr> <td style="padding: 5px;">É</td> <td style="padding: 5px;">K</td> </tr> <tr> <td style="padding: 5px;">Ny</td> <td style="padding: 5px;">D</td> </tr> </table>	É	K	Ny	D	♠ 3
É	K					
Ny	D					
♥ 43		♥ 43				
♦ ADT532		♦ ADT532				
♣ B942		♣ B942				

Licit:

Nyílt terem

Nyugat	Észak	Kelet	Dél
Tóth	Lustin	Kovács	Bessis
kontra	p	1♠	3♦
4♠	kontra	3♣	p
		körpassz	

Zárt terem

Nyugat	Észak	Kelet	Dél
Willard	Kertész	Cronier	Ormay
kontra	p	1♠	3♦
		4♠	körpassz

A licitről megint látszik, hogy mi óvatosabbak vagyunk, nem mondjuk azonnal a gémet, és nem kontrázunk bizonytalanra (a 3 kárós kizáróval szemben Zsófi túlzott optimizmusnak tartotta a kontrát). Juli kőr indulást kapott, lehívta a treff Dámát, pikkel az asztalra ment, majd a treff Ász-Királyra kárókat dobott. A négy menet kőr sikeres volt. Ezután már megoldható, hogy csak két pikket adjon ki, hiszen 5 lapos a végállás, és kétszer ki lehet szállni, egyszer káróval, egyszer pedig kis pikkel.

A partin írtunk 5 IMP-t, mert Cronier is óvatosan játszott, így ő is teljesítette a gémet. Tegyük hozzá, hogy a 3 szan kicsit könnyebb feladat.

3. nap

### Svédország – Magyarország 22:8 (78:45)

Erős ellenfél, a későbbi Európa-bajnok, honosított francia mesterjátékoskal. A csapatunk jól küzdött, ám kijött a rutinkülönbség. Mire is gondolok itt? Egyrészt volt egy leosztás, ahol kizorított helyzetben kellett licitálni, a svédek mindenesetre kihasználták a begondolkodás előnyeit, de nézzük inkább a 9-es partit:



♠ – ♥ T 7 4 3 2 ♦ 2 ♣ D 8 7 6 5 3 2		♠ A 9 6 ♥ A K 5 ♦ K D 6 ♣ A K T 9	♠ D T 8 3 ♥ 9 8 6 ♦ T 7 4 3 ♣ B 4
--	--	--	--

Licit:

Nyílt terem

Nyugat	Észak	Kelet	Dél
<i>Berthau</i>	<i>Mezei</i>	<i>Midskog</i>	<i>Csipka</i>
	4♣	kontra	p
4szan	p	6szan	p
7♦	p	7szan	körpassz

Zárt terem

Nyugat	Észak	Kelet	Dél
<i>Tóth</i>	<i>Anderson</i>	<i>Kovács</i>	<i>Langström</i>
	p	2♣	p
2♠	p	3♠	p
6♠	körpassz		

Sajnos, Jutkáék rendszerében nem volt elegendő eszköz a nagyszlem felderítéséhez, pedig nem volt kizárás sem. A svédeknek a licit még a kizárással együtt sem okozott túl nagy problémát. A történet lényege az, hogy a kétszínű lapot ígérő 4 szan utáni 6 szan licit kitételét 2 perces gondolkodás előzte meg, amelyet sajnos egyik játékosunk sem érzékelt. A screen túloldalán ugyanis előadás hangzott el arról, hogy ilyen magas kizárás esetén kétszínű lapokkal hogyan viselkednek. Kérdés persze, hogy a teremvezetők elfogadják-e a 7 ká-

ró licitet, még az is előfordulhatott volna, hogy óvás lesz a dologból, mindenesetre a teremvezetőt ebben az esetben oda lehetett volna hívni.

Itt tudni kell, hogy az asztalnál ülő csapatkapitánynak (nyílt teremben a hazai, zárt teremben a vendég) csak korlátozott jogai voltak, a teremvezetőt is csak olyan esethez hívhatta, amely általában az adott partival nincs kapcsolatban, és csakis a nyílt teremben.

### Izrael – Magyarország

9:21 (54:81)

A mérkőzés alaphangulatát a zárt teremben egy licitfélreértés adta meg, amelyet az izraeli játékosok nem tudtak megoldani. Ez történt ugyanis rögtön a második partiban:

♠ D 6 5 ♥ D B 9 6 3 ♦ 8 7 ♣ A 8 6		♠ 9 ♥ A K T 8 4 ♦ T 5 4 3 ♣ K D 5	♠ A K B T 8 3 2 ♥ 7 2 ♦ – ♣ T 7 4 2
--	--	--	--

Licit:

Nyílt terem

Nyugat	Észak	Kelet	Dél
<i>Tóth</i>	<i>Zur-Campanile</i>	<i>Kovács</i>	<i>Popilov</i>
		1♥	2♦
2♠	p	2szan	p
4♠	körpassz		

## Zárt terem

Nyugat	Észak	Kelet	Dél
<i>Graizer</i>	<i>Kertész</i>	<i>Faur</i>	<i>Ormay</i>
4♠	kontra	5♣	p
5♥	kontra	körpassz	

Éva megcélozta a 3 szant, és ez nagy bizonyalmat okozott. A 4 pikket Graizer természetesen szánta, Faur viszont ászkérésnek vélte. Hogy ebben biztos legyen, Zsófi még rá is tett egy lapáttal: 11-et lehet ütni a 4 pikkben. Végül jól sült el a kontra, mert az 5 kőből Graizer a lopási értéke miatt még a kontra után sem ment ki, így sikerült egy jó nagy szvinget írni. Az izraeliek hívták a teremvezetőt, de nem tudtak indokot találni arra, hogy miért gondolják azt, hogy módosított eredményt kellene ítélni.

Később felvettünk egy olyan szlemet, amelyben minden úgy feküdt, ahogy annak lennie kellett. Lássuk a 17-es partit, már csak azért is, mert itt végre nem rossz szlemet mondtunk be, és bár az utolsó négy partit még ezzel együtt is elveszítettük, de a mérkőzést nem:



♠ A T 9  
♥ 5  
♦ K B T 6 4  
♣ A T 7 6

♠ K B 7 6 4	É	♠ D 8
♥ T 6 4	Ny	♥ B 9 7 3 2
♦ 7 3 2	K	♦ A D 9 8
♣ B 3	D	♣ 5 2
♠ 5 3 2		
♥ A K D 8		
♦ 5		
♣ K D 9 8 4		

Licit:

## Nyílt terem

Nyugat	Észak	Kelet	Dél
<i>Tóth</i>	<i>Zur-Campanile</i>	<i>Kovács</i>	<i>Popilov</i>
	1♦	p	2♣
p	3♣	p	3♥
p	3szan	körpassz	

## Zárt terem

Nyugat	Észak	Kelet	Dél
<i>Graizer</i>	<i>Kertész</i>	<i>Faur</i>	<i>Ormay</i>
	1♦	p	2♣
p	3♣	p	4♣
p	4♥	p	4♠
p	5♥	p	6♣

körpassz

A nyílt teremben Popilov tett egy halvány kísérletet a szlem felé, de aztán gyorsan levonult. Szerencsére náluk a 3 pikk fogást keres a 3 szanhoz.

Éva viszont megörült a 3 treffnek (ez náluk jó lapot ígér), és ászkéréses kérdéssel adu mellett. Miután két Ászról szólt a visszaérkezett válasz, már csak arról győződött meg, hogy a pikk Ász közte van-e. Az 5 kőr licit üres pikk Ászkérésért. Pikk indulás után a lejátszás közben is szükség volt néhány

dologra: nevezetesen, hogy ne lopják el a három menet kőrt, ne tudják felülloponni egyik pikket sem, továbbá ne legyen probléma a kárókkal és a kézi negyedik kőrrel. Nem említettük az egyébként gyakori rosszindulatú aduelosztást sem. Azonban ne gondoljuk, hogy ezt a szemet nem kellett bemondani, ugyanis ha egyszer megy a szer, akkor bizony ütni kell a lovakat.

4. nap

**Dánia – Magyarország**  
**18:12 (43:27)**

Ez olyan mérkőzés volt, ahol a töredékek döntöttek. Pontosan, de agresszíven kellett (volna) játszani, aztán megfelelő technikával, vagy jó ellenjátékkal felírni a partit. A statisztika szerint a 11 töredékpartiból a dánok a mérkőzés folyamán egyre többször, összesen ötször „írtak össze”, amíg mi sajnos csak kétszer. Feljegyeztem egy szép 3 szant, amelyet mindkét felvevő hasonló játékkal teljesített a 7-ik leosztásban:

<p>♠ B 2 ♥ A B 7 ♦ A B T 7 2 ♣ A T 9</p>	<table style="border: 1px solid black; width: 100px; height: 100px; margin: auto;"> <tr> <td style="border: none;"></td> <td style="border: none; text-align: center;">É</td> <td style="border: none;"></td> </tr> <tr> <td style="border: none; text-align: center;">Ny</td> <td style="border: none;"></td> <td style="border: none; text-align: center;">K</td> </tr> <tr> <td style="border: none;"></td> <td style="border: none; text-align: center;">D</td> <td style="border: none;"></td> </tr> </table>		É		Ny		K		D		<p>♠ A T 6 3 ♥ K T ♦ K 9 8 ♣ D 6 5 4</p>
	É										
Ny		K									
	D										
<p>♠ D 9 8 5 ♥ 8 5 4 3 2 ♦ 4 3 ♣ B 2</p>	<p>♠ K 7 4 ♥ D 9 6 ♦ D 6 5 ♣ K 8 7 3</p>										



Licit:

Nyílt terem

Nyugat	Észak	Kelet	Dél
<i>Kirstan</i>	<i>Mezei</i>	<i>Bo Krefeld</i>	<i>Csipka</i>
p	1szan	p	p
körpassz			3szan

Zárt terem

Nyugat	Észak	Kelet	Dél
<i>Tóth</i>	<i>Farholt</i>	<i>Kovács</i>	<i>Rahelt</i>
p	1♦	p	p
p	2szan	p	2♣
			3szan

Nyílt terem: pikk 6-os indulás, üt a Dáma, pikk vissza az Ászhoz és pikk hármás. Káró Dáma, az impassz nem ült, lehívták a pikk tízest, majd kiszálltak káróval. (A történet azért úgy pontos, hogy a dán hölgy treffet hívott.) Most Kati lehívta a kárókat, és az ellenjáték alapján feltételezte, hogy mivel Kelet a pikk 3-ast hívta vissza, ezért nála lesz a négyes treff is és a kőr Király is. Kelet ugyan ravaszul az első alkalommal eldobta a kőr tízesét, de már ez sem segített rajta, mivel kiszámolható volt az elosztása: 4-2-3-4, így Kati szépen beejtette az immáron egyedül maradt uralkodót.

Teljesítményéből természetesen semmit nem von le az, hogy a zárt teremben Farholt is megtalálta ezt a játékot. A kedves olvasó most nyilván azt mondja, hogy jó, jó, de a pikk Dáma után miért nem lehet kőrt hívni, ami majd feloldja a beszorítást.

Tényleg feloldja. A baj csak ott van, hogy ezután a felvevő elmegy a kőr Ásszal, kiadja a kárót, most még fog a pikkje és Kelet mégis beszorul az utolsó káróra, mert ha eldobja a pikkjét, akkor körben lesz meg a kilencedik ütés, és a treffet is csak ő tartja.

## Anglia – Magyarország

25:5 (86:33)

Az angolok mindig jól és szerencsésen álltak meg a megfelelő magasságon, a mi-eink viszont ennek ellenkezőjét tették. Ennek illusztrálására csak egy példát mutatok, a 7-es partin keresztül:

♠ – ♥ D 6 4 ♦ D 8 6 5 ♣ K 9 7 5 4 3		♠ A K D 7 6 5 ♥ K 2 ♦ A B 7 4 ♣ D	♠ B ♥ A B 9 5 3 ♦ K T 9 2 ♣ T 8 2
--	--	--	--

Licit:

Nyílt terem

Nyugat	Észak	Kelet	Dél
<i>Csipka</i>	<i>Teltscher</i>	<i>Mezei</i>	<i>Brock</i>
			p
p	p	1♠	p
2♣	p	4szan	p
5♦	p	6♠	körpassz

Zárt terem

Nyugat	Észak	Kelet	Dél
<i>Dhondy</i>	<i>Kertész</i>	<i>Smith</i>	<i>Ormay</i>
			p
p	p	2♠	p
3♠	p	4♦	p
5♣	p	5♥	p
5♠	körpassz		

Dhondy-Smith még szebben kilicítálta, hogy igen esélyes a szlem. Erős kettes indulást játszanak, és a szingli káróját már

Dhondy nem mutatta be. Igaza volt, mert a treff impassz sem ült és a kőr Király sem szökött, sőt Brocknak sem jutott eszébe a kőr Ásszal indulni. A mérkőzésen még sajnos, sok hasonló szituációban maradtunk alul, ahogy azt az eredményből is látjuk. Jobb csapatuk van az angoloknak, de azért nem ennyivel.

5. nap

## Németország – Magyarország

20:10 (61:35)

A németeknek eddig nem ment, és nagyon fogadkoztak, hogy most már ideje az élmezőnybe törniük. Sajnos, mi ebben kicsit segítettük őket. Már megint az volt a baj, hogy nem mondtunk elég gémet, négyszer fordult elő, hogy mi leálltunk és a gém benne volt – persze ebből háromszor bellben –, és csak kétszer bukott el 6-6 IMP-ért. Fordított eset kétszer történt, azok benne voltak. A szlemcsatát is elvesztettük, általában nem voltak benne az esélyes szlemek, de mi sajnos nem a két benne lévőt mondtuk be. Ebből az egyik, amelyik talán licitálható lett volna:

♠ T 8 3 2 ♥ 5 4 3 2 ♦ 3 ♣ D B 5 3		♠ A B ♥ – ♦ A K B 9 8 5 4 ♣ A K 7 4	♠ 7 6 ♥ A K B T 9 8 ♦ T 6 ♣ T 9 6 ♠ K D 9 5 4 ♥ D 7 6 ♦ D 7 2 ♣ 8 2
--	--	--	--

Licit:

Nyílt terem

Nyugat	Észak	Kelet	Dél
<i>Reim</i>	<i>Kertész</i>	<i>Nehmert</i>	<i>Ormay</i>
p	2♦	kontra	2♥
p	p	3♥	p
4♣	p	6♣	körpassz

Zárt terem

Nyugat	Észak	Kelet	Dél
<i>Tóth</i>	<i>Auken</i>	<i>Kovács</i>	<i>van Armin</i>
p	2♦	kontra	3♥
p	p	4♥	p
4♠	p	5♦	körpassz

A licitben egyik oldalon sem voltunk elég agresszívek, Éva nem mondott 3 kórt, Jutka pedig nem fejtette meg, hogy Julinak lesz treffje is. A felvevőjáték nem okozott gondot, így aztán a németek zsebelhették be a 11 IMP-t.

### Hollandia – Magyarország 21:9 (63:32)

A női világranglistán az ellenfelek ellenünk nevezett játékosai jelenleg a 3-6. helyet foglalják el. Ellenünk nyertek ugyan, de inkább rutintalanságunknak köszönhetik, mintsem jó játékuknak. Remekül küzdöttek a lányok, azonban nehezen viselték, hogy a kiváló holland játékosok igénybe vettek mindkét terebben az alábbihoz hasonló eszközöket (8-as partit):

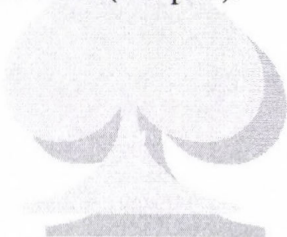

♠ A 9  
♥ A K 8 4 3  
♦ A D 5 4  
♣ B 8

Nyugat	Észak	Kelet	Dél
♠ K 6 3			♠ B T 8 7 5
♥ D			♥ 2
♦ K T 9 7 2			♦ B 8 6
♣ A D 6 5			♣ T 7 4 2
			♠ D 4 2
			♥ B T 9 7 6 5
			♦ 3
			♣ K 9 3

Licit:

Nyílt terem

Nyugat	Észak	Kelet	Dél
<i>Arnolds</i>	<i>Kertész</i>	<i>Vriend</i>	<i>Ormay</i>
1♦	kontra	p	2♥
p	4♥	körpassz	

Zárt terem

Nyugat	Észak	Kelet	Dél
<i>Csipka</i>	<i>Pasman</i>	<i>Mezei</i>	<i>Simons</i>
1♦	kontra	p	2♥
p	3♦	p	4♥
p	6♥	körpassz	

A nyílt terebben Éva káró indulás után kiadott egy pikket és két treffet.

A zárt terebben Pasman adott egy próba invitet, majd bevágta a szlemet. Szilvi a treff Ásszal indult, ami nem túl szerencsés, de ettől még nagy baj nem lett volna (bár a partit már meg lehet csinálni kárópikk beszorítással), ha Simonsnak nem jut eszébe a következő trükk: a kór Dáma hívást megütötte az asztalon, majd a maradék aduk közül (partnere jelenlétében!) kiemelt egyet és hosszasan a kezében tartotta, bár az asztalra nem tette le.

Kati azt gondolván, hogy ez kijátszott kártya, betette a pikk 8-ast. Simons csak er-



re várt, és hívta a teremvezetőt, mondván, hogy ő az asztalról nem hívott, csak rendezgette a lapokat. A teremvezető erre a pikk 8-ast büntető lappá nyilvánította. Simons felment kézbe, hívott egy kis pikket és a 9-es elegendő volt, miután Katinál volt a BT (az is furcsa, hogy ezt honnan tudta, mindenesetre, ha ezekből az egyik Szilvinél lett volna, akkor már a beszorítását is elrontotta). Katiék az asztalnál (nyelvi problémák miatt) nem vitatkoztak a teremvezetővel, viszont a mérkőzés után megkérdeztük az olasz zsűrit, hogy ő hogyan látta az esetet. Nehezményezte, hogy Kati nem tiltakozott elég határozottan, mert ő ott nem szerzett tudomást arról, hogy Simons milyen „trükköt” vetett be. Elmondta, hogy a szabálykönyv szerint az asztalon lévő és a felvevő által megérintett lap általában kijátszott lapnak minősül, kivéve, ha azt a felvevő rendezgetési céllal érinti. A hosszasan kézben tartott lap megítélését szerinte rögtön vitatni kellett volna, kétségbe vonva a rendezgetési szándékot.

Maradt az óvás lehetősége, amellyel azonban nem éltünk. (Csak információ: az EB-n az igen borsos óvási díjat az óvás elutasítása esetén automatikusan elveszik, és addig a napig minden óvást elutasítottak. A csapatkapitányi értekezleten utaltak is arra, hogy nemigen várható az óváások elfogadása, lévén, hogy a zsűrik nem egyedül döntenek, hanem négy teremvezető együttesen hoz döntést.)

## 6. nap

**Csehország – Magyarország**  
**15:15 (72:70)**

Sok-sok vereség után végre – nem kapunk ki. Persze, ilyenkor sok olyan mondatot lehetne leírni, amelyek feltételes mód-

ban fogalmazódnak és arról szólnak, hogy milyen esetben nyerhettünk volna. Az alábbi partiban nagyot küzdöttünk, sajnos a rendszerek közötti különbség miatt kerülünk lépéshátrányba, 3-as parti:

	♠ 8	
	♥ A D B 6	
	♦ K D	
	♣ A K B 8 5 4	
♠ K T 6 4 2	É	♠ 9 5
♥ K 7 2	Ny	♥ 9 5 4 3
♦ A 9 5 4 3	K	♦ B 7 6 2
♣ –	D	♣ 9 3 2
	♠ A D B 7 3	
	♥ T 8	
	♦ T 8	
	♣ D T 7 6	

Licit:

Nyílt terem

Nyugat	Észak	Kelet	Dél
<i>Medlinová</i>	<i>Mezei</i>	<i>Lancová</i>	<i>Csipka</i>
			p
1♠	kontra	körpassz	

Zárt terem

Nyugat	Észak	Kelet	Dél
<i>Kovács</i>	<i>Erdeová</i>	<i>Tóth</i>	<i>Hnatová</i>
			p
2♠	kontra	körpassz	

Juli kapcsolt kettessel indult, a cseh játékos viszont csak egyes magasságban. Juli káró Dáma indulást kapott, így már rögtön meg tudott spórolni egy bukást.

Katinak a treff Ász, kis treff indulása még jó volt, de sajnos nem oldotta meg, hogy miután a káró figurával ütésbe került, akkor adut hívjon. Így aztán Medlinová is hozzájutott a negyedik adu ütéséhez. A jó játék a káró ütés után: pikk Ász, pikk Dá-

ma, üt a Király, káróval most még rövidíthet a felvevő, de a pikk Bubival már el tudjuk venni az utolsó előtti aduját, és most kör tizes, utána hosszú, tömött sorban magas lapok (körrel kezdve és tetszőlegesen folytatva), amire már csak a pikk tízessel tud ütni a felvevő.

### Olaszország – Magyarország 19:11 (50:29)

Ez a mérkőzés az eddigiektől eltérően már az elején úgy alakult, hogy az olaszok 4 parti után 27-0-ra vezettek, amely hátrányt a mérkőzés végére sikerült csökkenteni.

Küzdeni tudásunkat azzal tudnám jellemezni, hogy 16 parti után már 45 ponttal vezetett az ellenfél, ez csökkent le végül 21 IMP-re. Így a hatodik napra végre volt egy olyan meccsünk, amelyen sikerült a hátrányunkat az utolsó négy partiban jelentősen csökkenteni. Nézzük a 17-es partit, ahol Zsófi ügyes trükkje szerencsésen sült el:

<p>♠ A 6 3 ♥ A K B 9 8 6 3 ♦ A 7 ♣ A</p>	<p>É</p> <table border="1" style="border-collapse: collapse; margin: auto;"> <tr> <td style="padding: 5px;">Ny</td> <td style="padding: 5px;">K</td> </tr> <tr> <td style="padding: 5px;">D</td> <td style="padding: 5px;">K</td> </tr> </table> <p>D</p>	Ny	K	D	K	<p>♠ B ♥ T 7 ♦ T 9 2 ♣ K D B 8 7 4 3</p>
Ny	K					
D	K					
<p>♠ K T 8 7 ♥ 4 2 ♦ K D B 8 6 5 ♣ 6</p>		<p>♠ D 9 5 4 2 ♥ D 5 ♦ 4 3 ♣ T 9 5 2</p>				



Licit:

Nyílt terem

Nyugat	Észak	Kelet	Dél
<i>Torielli</i>	<i>Kertész</i>	<i>Piscitelli</i>	<i>Ormay</i>
	1♣	2♣	p
p	3♥	p	3♠
p	4♥	p	5♥
körpassz			

Zárt terem

Nyugat	Észak	Kelet	Dél
<i>Tóth</i>	<i>Saccavini</i>	<i>Kovács</i>	<i>Paoluzzi</i>
	2♦	p	2♥
3♦	3♥	5♦	5♥
körpassz			

A zárt teremben Paoluzzi treff indulás után lehúzott hat adut, és inkább az 5 káróhoz téve a Királyt, kipróbálta a pikket, de az nem volt jó.

Zsófi viszont ugyancsak treff indulásra az Ász után azonnal kis pikket hívott (Kelet szolt közbe), és az ellenfél úgy vélte, hogy a káró kibontása lesz fontos. Ezután jött az összes adu, Torielli nem tudta kiszámolni az elosztást, és szerencsénkre a piktől vált meg.

7. nap

### Finnország – Magyarország 19:11 (59:42)

Pedig ez is jól indult. A 3-as partiban az volt a feladat, hogy jó kézből vegyük fel a 3 szant. Nézzük tehát, mi is történt:



♠ 8 6 3 2 ♥ B 8 3 ♦ D T 8 2 ♣ A 9		♠ A K D B T ♥ D 9 2 ♦ A 9 7 4 ♣ 8	♠ 9 7 ♥ K 5 4 ♦ B 3 ♣ K D 7 6 3 2
♠ 5 4 ♥ A T 7 6 ♦ K 6 5 ♣ B T 5 4			

Licit:

Nyílt terem

Nyugat	Észak	Kelet	Dél
<i>Csipka</i>	<i>Nurmi</i>	<i>Mezei</i>	<i>Suppula</i>
			p
3♣	p	3szan	p
körpassz			

Zárt terem

Nyugat	Észak	Kelet	Dél
<i>Mantyla</i>	<i>Kertész</i>	<i>Kulmala</i>	<i>Ormay</i>
			p
p	p	1♠	p
1szan	p	2♦	p
2♠	p	2szan	p
3szan	körpassz		

Ahhoz, hogy jó kézbe kerüljön a felvétel, Nyugat helyén kellett 3 treffet mondani, így Kati lapjával is bölcsebb 3 szant mondani, mint a 4 pikket vadászni. Mindkét teremben kör indulás volt, de a finn versenyző a negyedik Ász alól tette ezt, így aztán Katinak lett két kör ütése, és nem volt nehéz hozzáférnie a treff Királyhoz sem.

Ezzel szemben Mantyla csak hetet tudott ütni, mivel kör indulás után eltűnt az átmenet, és a treff meghívása után Zsófi elvette az első. A kéz a továbbiakban már nem ját-

szott. Sajnos a későbbiekben az előnyt csak egy ideig tudtuk tartani, és egy ismételt ki-hagyott szem megpecsételte a sorsunkat.

### Spanyolország – Magyarország

19:11 (47:30)

Úgy látszik, erre lőttük be magunkat. Ez már zsinórban a harmadik 11-es, amit begyűjtöttünk, pedig közben a lányok is lelkesen nézték a foci EB-t. Kellemes, jó hangulatú mérkőzés, jól játszó ellenféllel. Hogy' is indult?

Kitalálta a kedves olvasó, 8 parti után 12:1 állt az eredményjelző táblán a javunkra, mivel a 6-os partiban a spanyolok megijedtek az erős 1 szanostól, és kihagyták a gémet. Innen kezdve a forgatókönyv ismét az volt, hogy először elfogyott az előny, de a vége most egy kicsit máshogy nézett ki – lássuk a 18-as és 19-es partikat:

18. leosztás

♠ – ♥ D T 8 2 ♦ K 8 7 5 3 ♣ K B 8 7		♠ A 8 3 2 ♥ 9 5 3 ♦ T 6 4 ♣ T 9 2	♠ 7 6 5 4 ♥ K B 7 6 4 ♦ 2 ♣ A 5 3
♠ K D B T 9 ♥ A ♦ A D B 9 ♣ D 6 4			

Licit:

Nyílt terem

Nyugat	Észak	Kelet	Dél
<i>Panadero</i>	<i>Mezei</i>	<i>Mestres</i>	<i>Csipka</i>
			p
p	1szan	p	1♠
p	3szan	körpassz	3♦

## Zárt terem

Nyugat	Észak	Kelet	Dél
Tóth	Santos	Kovács	Matut
		p	1♠
p	1szan	p	3♦
p	4♦	p	4♥
p	4szan	p	5♥
p	6♦	körpassz	

A két lapot nézegetve ugye, látjuk, hogy a pikk lop-impassz miatt 50%-osnál nem sokkal rosszabb esélyű a szlem (treff Ász – treff lopás, vagy 4-0 adu egyéb barátság-talan dolgokkal). Kati a 3 káró után bő 3 percnyi gondolkodás után úgy döntött, hogy nem indul el szlem felé. Ennek fő oka természetesen az volt, hogy a sikén a partner első színében van.

Ez a (Butler értékelés szerint igen jól álló) spanyol hölgyet nem zavarta, 4 kárót mondott, mire a partner már megállíthatatlan volt. Treff Ász indulás után a parti az adott kiosztásban nem teljesíthető.

Sajnos ezután jött a tragédia. A bukott szlem után a spanyol hölgy nem nyugodott, és a következő trükköt vetette be:

	♠ A K 8		
	♥ T 9 8 5		
	♦ D T 3		
	♣ 8 5 2		
♠ 9 6 3		♠ 7 5	
♥ 4		♥ A K D B 7 6	
♦ 8 7 2		♦ K B 6	
♣ A K D B T 3		♣ 7 4	
	♠ D B T 4 2		
	♥ 3 2		
	♦ A 9 5 4		
	♣ 9 6		

## Licit:

## Nyílt terem

Nyugat	Észak	Kelet	Dél
Panadero	Mezei	Mestres	Csipka
			2♠
p	3♠	4♥	p
körpassz			

## Zárt terem

Nyugat	Észak	Kelet	Dél
Tóth	Santos	Kovács	Matut
			p
p	1♥ (!!)	p	1♠
3♣	p	3szan	p
p	kontra	körpassz	

A parti első különlegessége, hogy egyik Nyugat sem licitált a zárt hatos treffel, amellyel nálunk elkerülhető lett volna a baj, a Nyílt teremben pedig Mestres tulajdonképpen nem is vállalt túl nagy kockázatot, mert hetet csak üt valahogy, és ha ez így van, akkor a 4 pikk biztosan benne lesz. Santos azonban harmadik helyen elindult a négy kis körjével, majd még meg is kontrázta a 3 szant, hadd legyen hab a tortán, de nagyon nagy szerencséjére ez 15 IMP-t eredményezett neki.

Juli nem hibáztatható, hiszen nem feltételezhetett 10 treff pontot a partnernél, aki bellben csak a második körben jelentkezett, így korrekt dolog nála pikk fogást remélni. Ilyen esetben pedig a szegény embert még a káró eltalálása is húzza, mert a másik teremben a két pikk lehívása után a felvevő a káró hívásba a Bubit tette: 15 IMP a spanyoloknak, és oda a meccs is.

8. nap

### Horvátország – Magyarország 5:25 (12:61)

A verseny ezen szakaszában samobori vendéglátóink voltak a nagy vetélytársak, ezért ez nagyon fontos mérkőzés volt, amelyen el tudtunk tőlük szakadni, és igekezünk a középmezőnyhöz csatlakozni. Az első három partin nem nagyon lehetett meggazdagodni, azonban a negyedikben Éva kivárási ötlete jól sült el:

♠ A B 8 5 3		♠ –						
♥ A T 8 6 4		♥ 9 3						
♦ T		♦ D 8 6 5 2						
♣ 5 2		♣ D T 9 8 7 4						
♠ D 7 6 4	<table border="1" style="border-collapse: collapse; width: 100px; height: 100px; margin: auto;"> <tr> <td style="padding: 5px;">Ny</td> <td style="padding: 5px;">É</td> <td style="padding: 5px;">K</td> </tr> <tr> <td style="padding: 5px;"></td> <td style="padding: 5px; text-align: center;">D</td> <td style="padding: 5px;"></td> </tr> </table>	Ny	É	K		D		♠ –
Ny	É	K						
	D							
♥ K B 7 5		♥ 9 3						
♦ A K B 7 4		♦ D 8 6 5 2						
♣ –		♣ D T 9 8 7 4						
♠ K T 9 2								
♥ D 2								
♦ 9 3								
♣ A K B 6 3								

Licit:

Nyílt terem

Nyugat	Észak	Kelet	Dél
<i>Csipka</i>	<i>Petrovic</i>	<i>Mezei</i>	<i>Zagajsek</i>
1♦	1♠	4♦	4♠
5♦	körpassz		

Zárt terem

Nyugat	Észak	Kelet	Dél
<i>Brkljacic</i>	<i>Kertész</i>	<i>Pilipovic</i>	<i>Ormay</i>
1♦	1♠	2♣	p
2♥	p	3♦	4♠
kontra	körpassz		

Éva persze, első közelítésben treffben várta a „vacsorát”, de miután az ellenfél

már megtalálta a káró színét, 4 pikket mondott. Brkljacic a négyes adu birtokában (és partnerétől kicsit több pontra számítva) nyugodtan kontrázott, de szerencsénkre Pilipovic körrel indult, így már csak óvatosan kellett játszani a partit, és ezt Zsófi szépen megoldotta. Pedig Brkljacic még a káró ÁK alól is elhívott a treff lopás reményében, de ez már csak a szűrt vette el.

A nyílt teremben dinamikusabban ment a licit, Kati nem bíbelődött a treffel, hanem káróban ugrott négyre, így Szilvinek sem nagyon jutott eszébe a 4 pikket megkontrázni. A két lapból szerencsés kiosztás esetén még a 6 káró is benne lehetne, így azonban szükség volt az óvatos játékra. Pikk volt az indulás, amelyet az asztalon ellopott, majd kőr impassz. A kőr visszahívást ütötte, majd újabb pikket lopott és folytatta a keresztlopást, mivel az asztalon mindig pikket lopott, a kézben pedig már magasan, így nem tudták felüllopní, és a parti teljesült. 16 IMP a javunkra, és ettől kezdve már ment a szekér.

### Lengyelország – Magyarország 16:14 (40:37)

Szokásos kérdés, hogy álltunk 8 parti után? Természetesen most is vezettünk, ez alkalommal 20:3 arányban. A 9-es partiban a sors a lengyeleknek adott egy bell 4 pikket, ahol az 5-3-as aduban az ÁDB állt ki, harmadik Ász elől, dubló DB hátul. Jutka kettős impasszt adott, Nolanska viszont egyszerűen megszöktette a Királyt, és ő nyert. Ez még nem volt tragédia, viszont a későbbiekben a zsűrivel ismét meggyűlt a bajunk. A történet a 14-es partiról szól:



	♠ A D B 7 5 3							
	♥ D 5 4 2							
	♦ 5 4							
	♣ 9							
♠ T	<table border="1" style="border-collapse: collapse; margin: auto;"> <tr> <td style="padding: 2px;">Ny</td> <td style="padding: 2px;">É</td> <td style="padding: 2px;">K</td> </tr> <tr> <td style="padding: 2px;">D</td> <td style="padding: 2px;"></td> <td style="padding: 2px;"></td> </tr> </table>	Ny	É	K	D			♠ -
Ny	É	K						
D								
♥ A 8 3	♥ K B T 9 7	♥ K B T 9 7						
♦ A 8 7	♦ K T 9 2	♦ K T 9 2						
♣ A K D 7 5 3	♣ T 8 4 2	♣ T 8 4 2						
	♠ K 9 8 6 4 2							
	♥ 6							
	♦ D B 6 3							
	♣ B 6							

Licit:

Nyílt terem

Nyugat	Észak	Kelet	Dél
<i>Nolanska</i>	<i>Kertész</i>	<i>Banaszkievicz</i>	<i>Ormay</i>
		p	2♦
3♣	4♥	kontra	4♠
p	p	5♣	körpassz

Zárt terem

Nyugat	Észak	Kelet	Dél
<i>Tóth</i>	<i>Brewiak</i>	<i>Kovács</i>	<i>Sarniak</i>
		p	2♦
kontra	4♦	p	4♠
p	p	4szan	p
5♣	5♠	p	p
kontra	körpassz		

A lengyel Észak valószínűleg minden magasságon mentett volna, Zsófi úgy döntött, hogy ő csak a szleme(ke)t fogja lementeni, ha mondják. Szerencsénkire Nolanska megelégedett azzal, hogy 3 treffel közbeszólt, és ezzel leírta a lapját.

A zárt teremben azonban sajnos baj történt, mert a lengyelek zsúrit hívtak, mivel úgy vélték, hogy Jutka passza túl sokáig tartott, Sarniak 4 pikk licitjét követően. Szerencsésnek tartom magunkat, hogy a döntés csupán egyetlen IMP (és ezzel együtt

1 VP) büntetés volt, mert a „tempo in bridge” szabály alkalmazása miatt hozzáláttak valószínűségeket számolni, de nem szólhattunk volna semmit akkor sem, ha kontra nélkül 4 pikk-1 az ítélet. Ezzel kicsúszott a kezünkől egy megnyerhető mérkőzés.

A „tempo in bridge” az EB-n azt jelentette, hogy a teremvezető lassú tálcá-átjövétel esetén azt deríti ki, hogy ez 15 másodpercen belül történt-e. Amennyiben igen, akkor azt még tempóban adott licitnek kell tekinteni, és enyhébb elbírálás alá esik. Esetünkben szerencsére abban maradtak az asztalnál, hogy ez nem volt észrevehetően több 15 másodpercnél.

9. nap

Ausztria – Magyarország

25:5 (61:12)

Szomszédaink négyesben játszották végig az Európa Bajnokságot (!), és nagyszerű játékkal harcolták ki az estorili részvételt. Készültünk ellenük, a szünnapot kihasználva kirándultunk Helsingörbe, de ők úgy látszik még jobban kipihenték magukat, mert ez a mérkőzés (kivételesen) úgy indult, hogy az első négy partiban elhúztak, aztán már csak a különbséget őrizték. Ezen a mérkőzésen Terry Weigkricht az EB egyik legszebb felvevőjátékát mutatta be, sajnos ellenünk, a 13-as számú csapat ellen a 13-as leosztásban:



♠ 9 8 6 4  
 ♥ A 5  
 ♦ A B 9 8  
 ♣ B 7 2

♠ A D 5  
 ♥ D 8 3 2  
 ♦ K T 7  
 ♣ A D 4

É  
 Ny — K  
 D

♠ K 2  
 ♥ K B T 9 4  
 ♦ 6 4 2  
 ♣ T 6 3

♠ B T 7 3  
 ♥ 7 6  
 ♦ D 5 3  
 ♣ K 9 8 5

Licit:

Nyílt terem

Nyugat	Észak	Kelet	Dél
<i>Csipka</i>	<i>Smederevac</i>	<i>Mezei</i>	<i>Kriftnér</i>
	p	p	p
1szan	p	2♦	p
2♥	körpassz		

Zárt terem

Nyugat	Észak	Kelet	Dél
<i>Weigkrich</i>	<i>Kertész</i>	<i>Grümm</i>	<i>Ormay</i>
	p	p	p
1szan	p	2♦	p
2szan	p	3♦	p
3♥	p	4♥	körpassz

Szilvi már a licitben kicsit alullicitálta a lapját, Weigkrich maximumot és négyes adut jelzett, amire újabb transzferrel a védett kézbe került a felvétel. Pikk indulás után a felvevő kétszer adut hívott, amit Zsófi megütött, és jobb híján visszatette a pikket (asztali Király). Most treff impassz, treff Ász, pikk Dámára elmegy a veszto treff, treff lopás, és öt lapos végállásban találjuk magunkat, amikor a kézben is és az asztalon is csak piros lapok vannak. Ebben az állásban Weigkrich meghívta a kárót, és csak annyi volt a feladata, hogy na-

gyobbat tegyen annál, amit Éva tesz az ütéshez, Zsófi pedig vagy visszatessi a kárót, vagy pedig dob-lopot kell hívnia.

Hogy mégsem lett katasztrofális a vereség, nos, ez annak köszönhető, hogy Weigkrichék ellen Zsófi sokszor indult szinglivel, és Évánál kétszer is Ászt talált, így nem lehetett 12-t ütni. A másik oldalon viszont Smederevac egyik esetben sem indult el a szinglivel, így felírhattunk két szletem. Ezzel együtt sok sikert kívánunk osztrák barátainknak a Velence Kupán való jó szerepléshez!

### Faröer Szigetek – Magyarország

6:24 (39:82)

Nem játszottunk jól, sok partiban „szenvedtünk”, de szerencsére a mezőny legyengébb csapata hozta magát, és a három indokolatlan szlemből kettőt megbukott, igaz jókedvüket ez cseppet sem befolyásolta. Volt mégis egy szép felvevőjáték rögtön a második partiban:

♠ D 9 8  
 ♥ A D 8 6  
 ♦ A B 8 6  
 ♣ 6 3

É  
 Ny — K  
 D

♠ K B 3  
 ♥ K T 7 3  
 ♦ T 5 2  
 ♣ D B 4

♠ T 6 2  
 ♥ B 4 2  
 ♦ D 7  
 ♣ K 9 8 5 2

♠ A 7 5 4  
 ♥ 9 5  
 ♦ K 9 4 3  
 ♣ A T 7

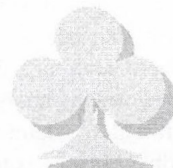

Licit:

Nyílt terem

Nyugat	Észak	Kelet	Dél
<i>Restroff</i>	<i>Mezei</i>	<i>Mikkelsen</i>	<i>Csipka</i>
p	1♠	p	p
p	1szan	p	1♠
p	3szan	p	2szan
		körpassz	

Zárt terem

Nyugat	Észak	Kelet	Dél
<i>Tóth</i>	<i>Christiansen</i>	<i>Kovács</i>	<i>Danielsen</i>
p	1♠	p	p
p	1szan	p	1♠
		körpassz	

Kati a treffet kétszer kihagyta, majd megpróbált kilencig számolni. Miután csak nyolcig jutott, kitette a pikket, hátha szökik a Dáma. Szökött. Eddig jó, de mi legyen a káróval? Nem jó ezt elengedni a treffeshez, tehát kitette a Bubit. Szép technikai fegyver, bár ez esetben a tízes elleni impasszra már nem is volt szükség, mivel északi versenyzőtársunk nem fedett. 9 ütés a zárt termi héttel szemben, 11 IMP ide.

10. nap

### Izland – Magyarország 21:9 (48:17)

Az utolsó nap előtt végre belátható községbe kerültek az előttünk lévő csapatok, esély volt arra, hogy ha az izlandiak ellen nagyarányú győzelmet aratnánk, akkor a skótokon kívül akár az íreket és a csehek is megelőzhetjük. Sajnos, nem így történt. Az osztógép „elfáradt”, és többnyire unalmas gémekeket osztott, amelyekben azért néha el lehetett szállni szemre, és sajnos, a mieink ezt többször meg is tették.

Így elszenvedtük egyetlen olyan vereségünket, amikor mögöttünk végzett csapat volt az ellenfél. Mégis, lássunk egy partit, ahol megint fontos volt jó kézből játszani a 3 szant.

♠ 9 8 3 2											
♥ D 5 2											
♦ A 9 7 5											
♣ D 4											
♠ 7 6 5 4											
♥ A B 9 7											
♦ B 8 6											
♣ B 9											
	<table border="1"> <tr> <td></td> <td>É</td> <td></td> </tr> <tr> <td>Ny</td> <td></td> <td>K</td> </tr> <tr> <td></td> <td>D</td> <td></td> </tr> </table>		É		Ny		K		D		
	É										
Ny		K									
	D										
			♠ D T								
			♥ T 8 4 3								
			♦ D T 2								
			♣ K 7 6 2								
			♠ A K B								
			♥ K 6								
			♦ K 4 3								
			♣ A T 8 5 3								

Licit:

Nyílt terem

Nyugat	Észak	Kelet	Dél
<i>Ivarsd.</i>	<i>Kertész</i>	<i>Oskarsd.</i>	<i>Ormay</i>
p	1szan	p	1♣
p	2♠	p	2♣
		p	3szan
		körpassz	

Zárt terem

Nyugat	Észak	Kelet	Dél
<i>Tóth</i>	<i>Sbjörnd.</i>	<i>Kovács</i>	<i>Gudnad.</i>
p	1szan	p	1♣
p	2♠	p	2♣
p	3♦	p	3♣
p	3szan	körpassz	

Megjegyzés: az izlandi nevek után álló d betű „dottir”-t jelöl, ami azt jelenti, hogy az előtte álló férfiembernek a leánya, pl.: Sigurbjörnsdottir.

Mindkét É-D precíziós rendszert játszott, ezért a gyenge kéz azonnal beült a szan po-



zíciónba. Az izlandiak még megpróbálták a nem is esélytelen 4 pikket, de Észak 4 kis pikkjével mégis a 3 szan mellett döntött.

Mindkét teremben jött a kör indulás, Zsófi kihagyta az első kört/kört, majd pikkkel az asztalra ment, és treffit hívott. Az ellenfél lehívta a körjeit, majd treffit játszott ki, hogy Zsófinak azonnal döntenie kelljen. Mivel az első treff hívásnál jött a kilences, ezért Zsófi elment az Ásszal, és így összejött a kilenc ütés, az eső pikk Dáma már csak hab volt a tortán.

A zárt teremben a felvevő először a káró ütést adta ki, és bár 3-3 volt a káró, mégsem tudott kilencet ütni, mert nem maradt közlekedése a kimagasodó pikk lehívásához. Ez volt az egyetlen parti, ahol a technikai különbség az eredményben is megmutatkozott, a többiben görcsösen, idegesen játszottunk. Így elment a mérkőzés, viszont a 17. helyre még mindig maradt esély, mivel Skócia 21:9-re kikapott Spanyolországtól.

Így az volt a feladat, hogy négyvel több pontot szerezzünk a norvégek ellen, mint a skótok a horvátok ellen.

### Norvégia – Magyarország 18:12 (43:28)

Alacsony színvonalú, nagyon ideges mérkőzés volt, mivel a norvégok tízbe kerüléséhez (mint az utólag kiderült) 19 pont-ra lett volna szükségük. A nyílt teremben Kati már az első parti után zsűrit hívott hosszú gondolkodás miatt, ami megzavarta a norvégokat (és 8 parti után így megint vezettünk), de sajnós, mi sem vagyunk még elég profik az ilyen helyzetek kezeléséhez. Igazán említésre méltó parti ezen a mérkőzésen nem volt, annak viszont nagyon örültünk, hogy samobori vendéglátóink 22:8-ra elpáholták a skótokat, így az utolsó cél legalább sikerült, meglett a 17. hely.



Kertész Zsófi, Csipka Szilvi, Mezei Kati, Ormay Gyuri (csapatkapitány), Ormay Éva, Tóth Jutka, Kovács Juli

## Viktor Dániel

### Legjobb meccsünk Malmöben



Csak a szépre emlékezem...

Nyílt EB. A magyar csapat összeállítása: Gál Péter – Viktor Dániel, Kemény György – Trenka Péter, Harangozó László – Honti László, nem játszó kapitány: András Imre.

Mit mondjunk? Volt jobb. Válogatottunk megint derekasan küzdött, s ez megint csak ennyire volt elég. Ha egy országban nincs elegendő profi játékos – hatnál több, hogy válogatni is lehessen közülük –, akkor nincs remény előkelő helyezésre.

Részletes tudósítás híján a nyílt EB-ről egy meccsünket részletezzük, köszönet érte Viktor Daninak:

#### Az EB egyik kiemelkedő mérkőzése

A 15. forduló szolgált egy olyan érdekes találkozóval, melynek részesei voltunk. Magyarország 25-3-ra kiütötte Lengyelországot, s ez az EB végső sorrendje szempontjából sem volt közömbös.

A zárt teremben nagy adok-kapok folyt, végül Chmursky és Pucinsky +12 IMP-vel zártak a mezőnyrel szemben, Kemény és Trenka ellen játszva.

A nyílt teremben Balicki és Zmudzinsky, Lengyelország élpárja csapott össze a Gál-Viktor párossal, a küzdelem 78 IMP pluszt hozott a magyarok konyhájára.

Nyilván sokan Fortuna számlájára írják a történeteket, de én úgy gondolom, másról volt szó. Lássuk a történeteket lépésről lépésre.

1. leosztás

♠ 9 7 6  
♥ T 9 7 5 3 2  
♦ D B T  
♣ 6

♠ A D 8 4  
♥ 6 4  
♦ 7  
♣ B T 9 5 3 2

♠ B T 3 2  
♥ A D 8  
♦ K 6 5 3  
♣ 8 4

♠ K 5  
♥ K B  
♦ A 9 8 4 2  
♣ A K D 7

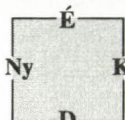

Trenka és Kemény megtalálta a terített szlemet +920-ért, a nyílt teremben viszont a lengyeleknek nem volt ilyen könnyű dolguk, mert Zmudzinsky joggal gondolhatta, hogy nem tud mit kezdeni a körjeivel, hála Gál Péter igen agresszív (passzossal szembeni!!!) kizárásának...:

Észak	Kelet	Dél	Nyugat
p	p	1♣	3♥
kontra	p	4♣	p
5♣	körpassz	p	p

– 420 és 11 IMP Magyarországnak.

3. leosztás

♠ K D B 5 4  
♥ D 4  
♦ T 6  
♣ 8 6 5 3

♠ T 6  
♥ K T 6 5 3  
♦ K  
♣ D B T 9 7

♠ A 9 3 2  
♥ A 8  
♦ A B 9 7 2  
♣ K 2

♠ 8 7  
♥ B 9 7 2  
♦ D 8 5 4 3  
♣ A 4

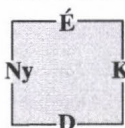

Mindkét teremben Nyugat játszott 4 pikket. A zárt teremben a treff dávával indultak és Dél kőr visszahívása megpecsételte a parti sorsát. A nyílt teremben káró királyi indulásra könnyű 10 ütés és 12 IMP nekünk.

4. leosztás

♠ K 6 2	♠ B 8 5 3	
♥ A 7 4 3	♥ D B 5	
♦ B 8 4	♦ D 7 6	
♣ 9 8 3	♣ A D 5	

	É	
Ny		K
	D	

♠ T 9 4	
♥ T 9 8 2	
♦ T 3	
♣ B 7 4 2	

  

♠ A D 7	
♥ K 6	
♦ A K 9 5 2	
♣ K T 6	

Egy gyakori magyar csapathiba, a magyarok a zárt teremben a kockázatos 6 szanig jutottak el, nem ült a pikk impassz, -100. A nyílt teremben B-Z pontos pároslicitje: 1♣ - 2♦, 2Sz - 4Sz, passz. Az esélyek a lengyeleket igazolták, mert a szlemhez a pikk impassz sikere mellett szükség van a jó elosztásra a káró színben: 13 IMP a lengyeleknek.

A 7. leosztás hozta az első igazi érdekességet, izgalmat: a zárt teremben a mieink 5 treffet játszottak, kontrázva és teljesítve, + 750-ért.

A nyílt teremben igen ritka eseménynek lehetünk tanúi (2004 szököév!): Balicki és Zmudzinsky félreértették egymást.

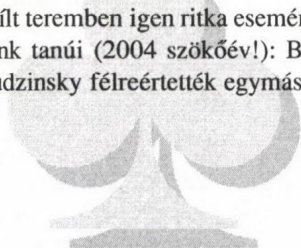

♠ A D B T 9	♠ 7 4 2	
♥ 9 8 6 4 2	♥ D 5 3	
♦ 5	♦ 9 7	
♣ T 5	♣ K B 8 4 2	

	É	
Ny		K
	D	

♠ K 8 6 5 3	
♥ K T 7	
♦ B T 4 2	
♣ A	

♠ -	
♥ A B	
♦ A K D 8 6 3	
♣ D 9 7 6 3	

Észak	Kelet	Dél	Nyugat
p	2Sz	1♦	2♦
p	4♠	3Sz	p
		körpassz	

A 2 káró a major színeket ígérte, a 2 szan felkérdezés. A 3 szant Zmudzinsky kétszínű minornak interpretálta, Balicki oldaláról nézve pedig természetes volt.

A káró ász után egy kis treff került az asztalra, amit Kelet magányos ásza ütött meg. Most 2-1 pikk elosztás mellett egyszerű eliminációs játékra nyílik mód, de aduval asztalra menvést látszik már, hogy ez nem fog sikerülni. A kőr ász jó eséllyel Délnél van, ha Északnak pedig dubló a kőrje, kőr lopás - és bukás - fenyeget. Ha Északnak mégis hármas kőrje lenne, hogyan lehetett természetes Dél 3Sz licitje?

Mindkét elosztást nem lehet kipróbálni, mert ha leaduzunk, akkor az asztal Dél állandó káró hívására kirövidül.

Kelet végül a negyedik ütésben kőrt hívott az asztalról a tizeshez. Dél újabb káró hívását lopta az asztalon. Treff lopás, káró lopás, újabb kőr impassz. Délnek már nem volt jó játéka, +620 és 16 IMP ide.

A 8. leosztás döntő volt a végeredmény szempontjából

<p>♠ B 4 ♥ B 9 3 ♦ T 9 5 4 ♣ A B 8 5</p>	<p>♠ A 8 6 ♥ K D 8 4 ♦ A K 6 3 2 ♣ 6</p>	<p>♠ K D T 9 5 2 ♥ T 7 ♦ - ♣ K 9 7 4 2</p>	<p>É Ny — K D</p>
	<p>♠ 7 3 ♥ A 6 5 2 ♦ D B 8 7 ♣ D T 3</p>		

A zárt teremben a magyarok 6 kört játszottak. A parti esélytelen, ugyan csak egy kiadó ütés van, de 11-nél többet nem lehet ütni, 50 pont a lengyelek javára írva.

A nyílt teremben gyors, agresszív licitmenetet láthattunk:

Észak	Kelet	Dél	Nyugat
1♦	4♠	kontra	körpassz

Káró dáma indulás, szép asztal, és a döntés Kelet kezébe került. Elloptam a kárót, adut hívtam Észak ászához. Balicki a kör királyt hívta vissza, majd kis kört az ászhoz. A harmadik menet kört ellopva képet alkothattam a teljes kiosztásról: Északnál lesz a káró ÁK, a kör KD és a pikk ász, ez 16 figurapont. Dél káró DB-ja és kör ásza kevésnek tűnik a kontrához, a treff dáma is ott kell, hogy csücsüljön.

Két menet további aduzás után treff király, treff impassz: 10 fekete ütés, +590, 11 IMP Magyarországnak.

Apróbb írások ide-oda, majd az utolsó szvinget a 16. parti szállította: a zárt teremben a lengyelek 4 pikkben 12-t ütve 680 pontot szereztek.

<p>♠ A D T ♥ 7 5 2 ♦ A 8 7 6 3 ♣ D 9</p>	<p>♠ B 6 5 ♥ A K D B T 3 ♦ K B 9 ♣ T</p>	<p>♠ K 9 4 3 2 ♥ 9 ♦ 4 ♣ A K J 8 5 4</p>	<p>É Ny — K D</p>
	<p>♠ 8 7 ♥ 8 6 4 ♦ D T 5 2 ♣ 7 6 3 2</p>		

A nyíltban újból jól alakultak a dolgok:

Észak	Kelet	Dél	Nyugat
1♥	kontra	p	1♦
3♥	4Sz	p	5♠
p	6♠	körpassz	

A licitről: a kontra legalább négyes hosszúságú pikket jelzett, az 1 pikk akár hármas hosszúságú is lehetett, az 5 pikk 2/5 ász és az adu dáma meglétét mutatta. Gondot a pikk rossz elosztása és a treff dáma holléte jelenthetett ... volna, de a 3-2 adu elosztás hozta az 1430-at és a 13 IMP-t nekünk.

Nagy küzdelmet hozott a 20. leosztás is.

<p>♠ D 5 ♥ 6 5 ♦ A D B 6 3 ♣ A B 9 2</p>	<p>♠ B 7 ♥ K T 4 2 ♦ T 8 7 2 ♣ K 8 3</p>	<p>♠ T 9 8 6 4 2 ♥ 3 ♦ K 9 5 4 ♣ D 5</p>	<p>É Ny — K D</p>
	<p>♠ A K 3 ♥ A D B 9 8 7 ♦ - ♣ T 7 6 4</p>		

A zárt teremben a mieink a biztos 4 kőrt hozták, + 620-ért.

Míg a zártban:

Észak	Kelet	Dél	Nyugat
			1♦
p	1♠	2♥	p
3♥	4♦	4♥	4♠
p	p	kontra körpassz	

Nyugat a 2 kőrre a passzával tagadta a hármas pikk támogatást (support/támogatás kontra helyzet). A 4 káró a mentést készíti elő, s Gál meg is találta a gyilkos megoldást – a 4 pikk licit formájában. Így, bár Balicki a harmadik ütésben meglelte a káró lopást – előtte pikk király kezds és kis treff folytatás a királyához a második ütés-

ben – de 500-nál több írást nem tudtak összehozni: így 4 IMP a magyaroknak.

Jó meccs volt. Néha talán mégis ott ült mellettünk Fortuna, de a szépszámú nézőközönség és mi magunk is élveztük a játékot. S még nem volt vége...

Szeretnék külön is köszönetet mondani Adam Zmudzinskynak. Találkoztunk három nappal a mérkőzésünk után, megállított egy néhány perces szívélyes beszélgetésre.

Ez igen fontos volt nekem, megmutatta, hogy egy igazi bajnok túl tudja tenni magát azon az érzésen, hogy valaki egy meccsen jobbnak bizonyult, mint ők. S ez a viselkedés nem túl gyakori a bridzsezők körében.



Kemény Gyuri, Trenka Péter, Harangozó László, Honti László, Gál Péter, András Imre (csapatkapitány), Jakab Kati (kibic).

A kép a nyitótünnepség előtt készült, Viktor Dani még nem volt jelen

## 2004. Prága – Ifjúsági Európa Bajnokság

Idén augusztus 1-11-ig rendezték Prágában a 19. Junior Csapat Európa Bajnokságot, ahol az utóbbi évtizedek legkiemelkedőbb magyar teljesítménye született.

Ifjúsági válogatottunk az eredményhirdetésnél dobogóra állhatott, Lengyelország és Izrael mögött a harmadik helyet szerezte meg, és ezzel részvételi jogot nyert a 2005-ös, Sydney-ben megrendezésre kerülő Junior VB-re.

Csapatunk tagjai: Marjai Péter, Minarik Gábor, Mráz Máté, Riesz András, Szabó Csaba, Szegedi Balázs.

Nézzük, hogy 'is volt, meccsről-meccsre?

Az első palacsinta ritkán sikerül. Románia ellen csak 5 VP-t szereztünk. Bátorították, biztatták egymást a fiúk, reménykedtünk, hogy az előzetes célkitűzés – a tíz közé kerülés – azért még sikerülni fog. Főleg azért bizakodtunk, mert nem játszott rosszul a csapat, inkább csak szerencsétlen dolgok történtek.

Második nap: kisarányú győzelmünk a nagyon erős izraeliek ellen meghozta a csapat játékkedvét, a következő meccsen a házigazdák ellen már megmutattuk, mit tudunk, majd egy békés döntetlen a szintén jónak számító svédek ellen. A nap végén már a középmezőnyben dagonyáztunk.

Harmadik nap: beindult a gőzhenger. A vert csapatok között: a végső győzelemre akkor még csak esélyes Lengyelország és Norvégia.

Negyedik nap: A tudósítók (Bulletin) majdnem lemaradtak a „gól”-okról. Mindhárom meccsünket 25-re nyertük, így aznap megszereztük az összes megszerezhető

pontot. A VuGraph-ban (a mérkőzést kivétítik, és az egybegyűlt szurkolóknak kommentátorok közvetítik, magyarázzák) műsorváltozás után a mi horvátok elleni meccsünket adták. A nap végén az eredményhirdető táblán már csak Norvégia állt előttünk. Lengyel barátainkkal egy szállodában laktunk, fej-fej mellett haladtunk. Ugyan csupán a harmadik helyen álltak ezen a napon, de mi már-már fogadtunk az ő győzelmükre.

Ötödik nap: kicsit megtört a lendület. A tabellán nem sok változott, mert ugyan mi kikaptunk Ausztria válogatottjától, de kikaptak a vezető norvégok, és a mögöttünk álló lengyelek is.

Hatodik nap: el sem merjük hinni, vágatunk, a belgákat begyalultuk (23-7), így a 12. forduló után mi vezetünk, öt ponttal a lengyelek előtt. A következő meccsen megmutattuk az olasz fiúknak, hogy ' kell ezt a játékot játszani (19-11). A nap végén egy laza levezető 25-3 a finnek ellen. A lengyelek a fordulók után ott maradtak még egy menetre. Az óvási bizottságot kellett meggyőzniük igazukról. Eme aznap utolsó győzelmük eredményeképp ők álltak az élre.

Hetedik nap: legfőbb riválisunk ugyanannyi pontot szerzett, mint mi. Három nagyarányú győzelmünk (Litvánia ellen 22, Görögország ellen 23, majd a VuGraph-ban Hollandia ellen ismét 22) is kevés volt ahhoz, hogy visszavegyük a vezetést a lengyelektől.

Nyolcadik nap: kicsit le vagyunk törve, mert a németeket csak 18-12-re tudtuk ver-

ni, a lengyelek 20-10-re nyomták le Norvégiát. A harmadik helyen álló izraeli fiatalok kikaptak, így a magyar-lengyel „dvabratanki” több mint 30 VP előnnyel vezette a mezőnyt. Az addigi 18 meccs átlaga mindkét csapatnál 20 VP-nél több, ez még a hatszoros győztes olaszoknak sem szokott sikerülni a nyílt EB-n.

Kilencedik nap: a fáradtság első jelei mutatkoznak a mieinken. Portugáliától 15-öt, a francia „kakasoktól” csak 12-t, a skót „dudásoktól” 16 VP-t gyűjtöttünk. Araszkievichék (ő a lengyelek üdvöskéje) még mindig szárnyalnak, de még mindig mi vagyunk a másodikok.

Az aznapi második meccsünket ismét adták a moziban, a népes magyar szurkolótábor a körmét is lerágta a „B középén”.

Tizedik nap: kezdtük érezni a felelősség súlyát. Dánia ellen még működött az úthenger (23 VP), de a Keleten kalandozó angol csapat már kifogott rajtunk (11-19 oda). Mi, történelmi hagyományaink szerint meg szoktuk állítani a törököket, most sajnos, fordítva történt. A kontyosok igazán szerencsésen küzdöttek, és ennek eredményeként 24-6-ra leterítették nagyreményű fiainkat.

A nap végére Izrael betört a második helyre. A magyar legények szomorkodtak egy kicsit, de megígérték, hogy az utolsó meccsre még felszívják magukat.

Tábla az utolsó kör előtt:

1. Lengyelország	471
2. Izrael	459,5
3. Magyarország	444
4. Norvégia	441
5. Franciaország	427

Tizenegyedik nap: a mindent eldöntő utolsó forduló. Lengyel barátaink számunk-

ra behozhatatlanul vezetnek, tehát nekik drukkolunk, hogy ők legyenek az elsők. Az Izrael-Norvégia összecsapást közvetítik a VuGraph-ban, és párhuzamosan figyelhetjük a magyar-orosz találkozó alakulását. Amikor a magyar gyerekek vezettek, akkor a norvég titánokat biztattuk, ha a mi-cink visszaestek egy kicsit, akkor Izraelt részesítette kegyeiben nagyszámú szurkoló táborunk. A kommentátorok sokáig nem értették, miért a nagy ováció, mikor a közvetített mérkőzésen semmi sem történt. Később már csak legyintettek: – Ja, a magyarok megint jó partit írtak.

A végjáték fergetegesre sikerült, az oroszokat 20-10-re vertük, tombolt a közönség, azt hiszem, csapat ritkán örül ennyire egy bronzéremnek.

A házigazdák jóvoltából mindegyik dobogóra álló csapatnak eljátszották nemzeti Himnuszát.

Azt hiszem minden sportolónak ez a szíve vágya, és minden sportszerető embernek megdobogtatja a szívét.

Ami azt illeti, ez a csapatkapitányi beszámoló kissé formabontóra sikerült. Úgy vélem, minden impassznál, konvencionál fontosabb a jó csapatszellem, amiből ezek a fiúk itt most példát mutattak, és én ezt a nagyszerű dolgot szerettem volna bemutatni, a konkrét leosztások helyett.

*Honti László ifjúsági csapatkapitány*

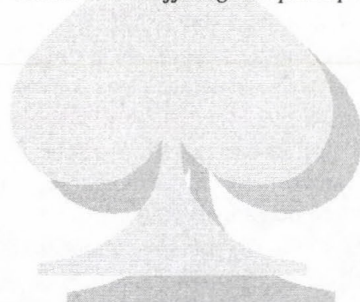

## Mezei Katalin

### Interjú Marjai Péterrel



*Olyan fiatal vagy, hogy a 2005-ben esedékes Junior EB-n még játszhatsz. Olyan régen játszol, hogy a magyar bajnokságokban tapasztalt, öreg rókának számítasz. Hogyan kezdődött?*

**MP** A helyzet az, hogy a 2006-os junior EB-n is indulhatok, de MIG (*Minarik Gábor*) nálam is fiatalabb. Még nincs 21.

A kezdés pedig az első kenesei bridsztáborban történt, 1995-ben. Persze, mi az öcsémmel már régen meg akartunk tanulni játszani, de a szüleink úgy gondolták, jobb, ha más tanít minket.

*Ez egy igen sikeres kezdeményezés volt.*

**MP** Az összes többi táborot is figyelembe véve, ebből az elsőből ragadt meg a legtöbb gyerek a bridsz lépen. Pl. *Minarik Ági* és *Gábor*, *Nyárádi Zsolt*, meg mi ketten is *Gáborral* (*Marjai Gábor*).

*„Mellesleg” mivel foglalkozol, amikor éppen nem bridszezel.*

**MP** A Közgázra járok, Gazdasági Informatika szakra.

*Nálatok ez családi hagyomány, hiszen szüleid (*Gyöngyhalmi Irén* és *Marjai György*) is közgázosok voltak.*

**MP** És nekem is számítástechnika a hobbi, na meg a bridsz, de ez csak a második.

*Mi lenne, ha elsőszámúvá lépne elő a bridszversenyzés, netalán nem csak hobbi szinten, hanem foglalkozásként, itthon, esetleg külföldön?*

**MP** Itthon ez nem nagyon lehetséges, külföldre meg nem akarok menni, itthon jól érzem magam a bőrömben.

*Pedig már nagyon sok külföldi ifjúsági versenyen szerepeltél.*

**MP** Igen, voltak a csapat EB-k: '98-ban Bécsben Szabó Csabival játszottam, 2000-ben MIG-gel. Antalya emlékezetes, mert ott serdülő csapatunk 4. helyezést ért el. 2002-ben Turkey és Hegedűs Gál, végezetül most Prága.

Köztes években a páros VB-ken is elindultam, '99-ben Nymburg (*Kotányi Balázs*), 2001-ben Stargard (*Hegedűs Gál*). 2003-ban Tata (*Minarik Gábor*) adott ott-hont a fiatal bridszsezőknek.

*Beszéljünk egy kicsit a sikereidről.*

**MP** Az az igazság, hogy nem szívesen fényezem magam.

*Ezek tények, magukért beszélnek.*

**MP** Az első dobogós helyezésemet '95-ben Grázban értük el atyámmal a pároson.

*Az első mindig emlékezetes, de melyik a legkedvesebb, és itt most nem a szerelemre gondolok?*

**MP** '95-ben kaptam meghívást a Roystonba, az I/B-ből feljutottunk, és a következő évben mi nyertük a fővárosi csapatbajnokságot. Kelen Károllyal játszottam együtt, és ha már itt tartunk, meg kell, hogy mondjam, neki nagyon sokat köszönhetek.

*A 2003-as csapatbajnokságot meg sem említjük? Ott is első lett a Royston.*

**MP** Igen, igen, de az az új rendszerben már csak a budapesti ág, az országos döntőn elvéreztünk.

*A sikereket elemezve, a mostani junior csapat többi tagja sem kezdő versenyző. Többször játszottatok már együtt hasonló felállásban, de közel sem hasonló eredménnyel. Mivel magyarázható ez a kiugró tel-*



*jesztmény? Egyáltalán – sikeresebb, vagy csak szerencsésebb ez a csapat, mint az elődei?*

**MP** Sikeresebb, egyértelműen. Én a magam részéről jobban játszottam, mint Turkey-ben, de szerintem a többiek is, mindannyian.

*Beérett a csapat?*

**MP** Igen, sokat fejlődtünk... amit persze nem is értek, hiszen sokkal többet nem készültünk. A jelek – az IBBF csapatot megnyertük tavasszal (Mráz, Minarik, Szegedi) – jók voltak, de nem vártunk ilyen sikert. A legfontosabb, hogy a csapat nagyon együtt volt, és hogy három kiegyensúlyozott és jól játszó pár volt kinn az Európa Bajnokságon.

*Szívesen hallanék valami személyeset, emlékezetes partit, vagy van-e például kedvenc ellenfeled?*

**MP** Talán a belgák, mert ellenük játszottam – úgy érzem – a legjobban. Az én screen-társam volt az EB mezőny egyik legjobbja. Na, hogy is hívják, gondolkoznom kell, mert hirtelen nem jut eszembe a neve, pedig nem is olyan bonyolult, ahhoz képest, hogy belga.

*Alon Amselre gondolsz? A belgák végül 8-díkok lettek, és Amsel volt partnerével a csapat legjobbjá. A meccs érdekessége az volt, hogy nem voltak érdekes partik. Sok volt a töredék írás, szinte felőrölték őket.*

**MP** Az ember hajlamos arra, hogy a jó megoldásait természetesnek érezze. Így azután leginkább azokra a partikra emlékszik, amelyekben nem volt eredményes. Ezt a kiosztást például a portugálok ellen játszottuk:



O: Észak ♠ A K T 9 8 6 4 2

Ált. bell ♥ A 7

♦ D 6

♣ 6

♠ 7

♥ K B T

♦ A T 4

♣ A B T 9 5 2

É

K

D

Ny

♠ B 3

♥ 9 6 3

♦ 5 3 2

♣ K D 8 4 3

♠ D 5

♥ D 8 5 4 2

♦ K B 9 8 7

♣ 7

Nyugat	Észak	Kelet	Dél
	1♠	passz	passz
2♣	3♠	passz	3 szan
		körpassz	

Még mindig azon gondolkodom: honnan jöhettem volna rá, hogy a káró A indulással tudom elbuktatni?

*De azért biztosan voltak olyan partik, amelyekben otthon érezted magad.*

**MP** Igen. Érdekes módon, háromszor is előfordult az a situáció, hogy elindultam egy ász alól, az asztalon terült a király a bubival, vagy a bubi a felvevő kezében volt. Mindhárom esetben kicsit rakott a felvevő, és Gábor ütött a dámájával. Sajnos, egyik sem volt igazán nagy írás, mert két esetben szűrt vettünk el így, harmadszorra meg egy töredéket buktattunk meg ezzel a kezdéssel.

*Úgy tudom, az indító kijátszásnak egy csapatversenyen védhetőnek kell lennie. Nem lehet sikertelenség esetén arra hivatkozni, mint amire az egyszerű cowboy a kaktuszbokorba ugrás után. Hogy tud' illik, „kezdetben jó ötletnek látszott”.*

**MP** Ebben a kérdésben teljesen osztom a nézetedet, de ezek az indulások „előre megfontolt szándékból” történtek, és nem „erős felindulásból”.



*A múltba tekintés után most beszélgesünk egy kicsit a jövőről. Több mint ötven éve nem volt ilyen csapatunk, amelyik jogot szerzett volna Világbajnokságon való részvételre. Prágából veletek együtt öt csapat kvalifikálta magát a 2005-ös ausztráliai VB-re. Hogyan segíthetne a magyar bridzs társadalom, hogy jövőre jól tudjatok helyállni ezen a nagy megmérettetésen?*

**MP** Nagyon fontos, hogy sokat játszunk versenyhelyzetben. Ezért jó, hogy lehetőséget kaptunk arra, hogy az első osztályú csapatbajnokságon együtt indulhassunk. Nem elég ugyanis, hogy mi komolyan vesszük a meccset, az ellenfeleknek is harapniuk kell.

A másik probléma pedig az adminisztráció: lényeges, hogy ne a játékosoknak kelljen foglalkozniuk az anyagiakkal, az utazás, szállás szervezésével stb.

Ami bennünket illet, azt megígérhetem, hogy mindent meg fogunk tenni a jó szereplés érdekében.

*Jövőre Junior EB is lesz. Ezen a csapat egyik fele koránál fogva már nem játszhat, és ha túl közel esik egymáshoz időben a két rendezvény, akkor a ti szerepeltetéseitek is megfontolandó. Tudnál-e tanácsot*

*adni az utánpótlás-nevelés tekintetében „nullától a válogatottságig” mottóval?*

**MP** Először is kellene sok ifi verseny, ahol sok-sok díjat kellene kiosztani. Az hajtja a gyerekeket, ha sikerélményük van. Emlékszem, egyszer Pulában az öcsémék csapata azért kapott díjat az utolsó előtti helyen, mert messze ők voltak a legfiatalabbak. Mindannyian kaptak egy-egy kupát. Az a család kedvenc kupája.

*Van-e komoly szerepe a felkészítésnek, vagy keressünk született tehetségeket, és mondjuk meg nekik: tanuljatok meg bridzsezni, azután jelentkeztek az ifi válogató versenyen.*

**MP** Nagyon fontos az odafigyelés. Az elmúlt évek tapasztalatai alapján azok a kezdők, akik mögött nem áll a családból egy bridzsező, vagy más hajtóerő, mint például a Balázsék osztálya, azok elkallódnak, abbahagyják a bridzsezést, vagy legjobb esetben is nem fejlődnek olyan gyorsan, hogy eredményes ifi válogatottak lehessenek. Kell a felkészítés, ezeket a gyerekeket kézen fogva kell bevezetni a bridzs-társadalomba, tanítani kell őket és ösztökélni. Mi nagyon sokat köszönhetünk azoknak a játékosoknak, akik ezt megtették velünk (most csak a három fiatalabb játékosról van szó: Minarik, Szabó, Marjai). A kezdetek kezdetén Boóc Andrásnak és Keil Bénének, majd Csepeli Miklósnak, Szalay Györgynek, Gál Péternek, Hegedűs Gálnak és természetesen Linczmayer Lajosnak (ő foglalkozott az akkori serdülő válogatottal, rengeteget) köszönhetjük a sok odafigyelést, tanítást. Ők jó tanáraink voltak, lelkesek és lelkesítőek. Én azonban elsősorban szüleimnek szeretnék köszönetet mondani, amiért lehetővé tették és segítették bridzsezésemet.

*Köszönöm az interjút!*

## Kelen Károly

### Topok és nullák



#### Harmincötödik cseveji: egyéni

*Móttó: Tudja-e, hogy falunk a következő nevek alatt szerepel: Turdas, Thardas, Tordass, Tordás, Tordács, Tordacs, Tordas?*

*Csupor Zoltán Mihály érseki tanácsos  
(www.tordas.hu)*

Emlékeztek még a tordasi versenyekre, barátaim? (Tessék, már engem is elkapott a nosztalgia, talán, mert írás közben számítógépem Ramonest játszik: Do you remember Rock and Roll Radio?)

Irigyen néztem a Generali egyéni nagymesterversenyén indultak névsorát. Nyilván sohasem jutok odáig, hogy többek között Gabriel Chagas (Brazília), Bob Hamman, Lew Stansby, Bobby Wolff (Egyesült Államok), Paul Chemla, Herve Mouiel (Franciaország), Eric Kokish (Kanada), Piotr Gawrys, Krzysztof Martens, Apolinary Kowalski (Lengyelország), Norberto Bocchi, Giorgio Duboin, Dano de Falco, Alfredo Versace (Olaszország), Tor Helness (Norvégia), Zia Mahmood (Pakisztán–Egyesült Államok) mellé engem is meghívjanak (talán majd egyszer valakit a most a vb-re készülő ifik közül). Óriási élmény volt nekem az is, hogy részt vehettem a 32 legjobb magyar játékos küzdelmében. Hol partnereként, hol ellenfélként játszhattam Dumbovich, Gál, Szilágyi, Winkler és a többiek társaságában!

A tordasiak büszkék a településre, amelynek történetét egészen a kőkorszaki emberkéig, azután az eraviszkok, hunok, avarak és rómaiak koráig vezetik vissza. Ar-

ról azonban nem sok fogalmuk lehet, hogy Homonnay Géza jóvoltából milyen nagyszerű időt töltöttünk falujukban, anélkül, hogy megnéztük volna a Sajnovics-kastélyt, ahol János is felnőtt, a híres csillagász és nyelvész (mint arrafelé mindenki tudja, ő fedezte föl a lapp és a magyar nyelv rokonságát).

A magam részéről szívesen váltogatom a bridzs különféle válfajait. Az egyéni verseny azért különleges, mert a licit és az ellenjáték is meglepetéseket tartogat, és csak megfelelő taktikai érzékkel lehet jó eredménnyel lavírozni a kiváló ellenfelek között. Az meg magától értetődik, hogy szeretnék mindig minél jobbakkal bridzsezni. Nem örültem annak a vitának, amelyik a kupa kiemelése körül zajlott (többen nehezményezték, hogy az első néhány körben erős csapatokkal kerültek szembe). Azóta szoktak Magyarországon a „jó sorsolásért” izgulni, amióta elfelejtettük, mi az igazi foci, és egy luxemburgi meg egy máltai csapat ellen esetleg a Fradi is mehet két fordulót valamelyik európai kupában. Mi lehet jobb annak, aki akar valamit a bridzstől, mint a legerősebb csapat legerősebb párja ellen játszani? Különösen nem ajánlott az egyéni verseny azoknak, akik el akarják kerülni a menőket: ott nemcsak az ellenféltől, hanem a partnertől is félni lehet.

Az ember leül két világbajnok, két olyan vezéregyéniség, mint Wolff és Gawrys közé, és úgy viselkedik, mintha a grundon volna:



O: Dél	♠ A 6 4 2	
K-Ny bellben	♥ A 5 3 2	
	♦ K 8 3	
	♣ D 6	
♠ B T 8 3	É	♠ 7 5
♥ 4	Ny	♥ B 8 7
♦ 5 2	K	♦ A D 9 6
♣ A K 8 7 5 4	D	♣ B T 9 3
		♠ K D 9
		♥ K D T 9 6
		♦ B T 7 4
		♣ 2

Nyugat	Észak	Kelet	Dél
<i>Nyström</i>	<i>Gawrys</i>	<i>Kokish</i>	<i>Wolff</i>
2 ♣	2 ♥	3 ♥	1 ♥
passz	passz	kontra	4 ♥
			körpassz

Mind a 13 asztalon 4 kórt játszottak ebben a leosztásban, de csak Eric Kokish kontrázta meg a felvételt! És mit tesz isten, egyedül a svéd Fredrik Nyström találta meg a buktatás kulcsát. A treff ásszal kezdett, a kanadai a bubit dobta. Ez 3 kör bemondása fényében nem jelenthetett mást, mint négyes treffet. A pikk szín nem kínált sok esélyt, de Kokish valamiért kontrázott, a svéd tehát kárót hívott, és ellopta a szín harmadik menetét. Egyszer nem.

Az olvasók csodálkozik: Mari néni is tudja, hogy keresztül kell hívni az asztal figuráján. Ilyen egyszerű jó partit írni a nagymesterek ellen?

Valószínűleg bajok voltak a jelzéssel. A forduló után Zia elemezte a játszmát. Arra az eredményre jutott, hogy miután Kelet emelte a treffet a licitálás során, legjobban teszi, ha a tízes adja az első ütésbe. Dublója nem lehet, és nyilván nem három lapból játszotta ki (a versenyen kötött licitrendszert és a szokásos jelzéseket alkal-

mazták a résztvevők: nagy-kicsi páros). Vagyis négy treffje van, amiből következik, hogy nála van a bubi, amelynek bedobásával pikk hívást kérhetett volna. Mi marad? Káró.

A logika jó, de még jobb volt Kokish kontrája.

És nézzük csak meg, ugyanilyen bölcs volt-e a nagy pakisztáni az asztal mellett:

O: Észak	♠ 6 5	
Ált. mans	♥ 8 4 3	
	♦ A T 6 3	
	♣ A K 8 6	
♠ K B 3	É	♠ A D T 8 4
♥ D T 9 5	Ny	♥ 7
♦ B 8 7 4	K	♦ K D 5
♣ D 9	D	♣ B 7 5 2
		♠ 9 7 2
		♥ A K B 6 2
		♦ 9 2
		♣ T 4 3

Nyugat	Észak	Kelet	Dél
<i>Zia</i>	<i>Bocchi</i>	<i>Ferraro</i>	<i>Mouiel</i>
2 ♠	1 ♣	1 ♠	kontra
kontra	passz	passz	3 ♥
	körpassz		

Nyugat jól tette, hogy kontrázott, mert vónala a 2 pikkben 110-et írhatott volna, tehát szükség volt az esetleges 300-as buktatásra. Én is csak utólag vagyok okos: ha a felvevő pontosan játszik, olcsó színű kezdés sem elég a kétszeri buktatáshoz. Zia azonban a pikk királyt játszotta ki, és most már egyet buktatni sem magától értetődő. A pikk bubi következt, majd Nyugat káróra váltott. Guido Ferraro ütött a dámával, és visszafordult pikkre. Mouiel lopott, káró ász, káró lopást játszott, lehúzta az adu ász, majd treff ász, treff király után lopott még egy kárót:

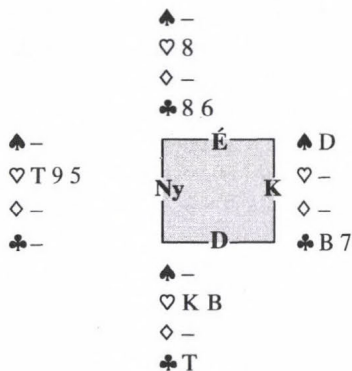

A treff tízest Nyugat kénytelen volt ellopni, és az adu kiszábló hirtelen a sor végére ugrott. Az 530 sokat hozott Észak–Dél konyhájára.

Álljunk csak meg egy pillanatra! Mi történt itt? A világ egyik legjobb játékosa nem bírta úrrá lenni ezen a helyzeten?!

Mondom, én az 52 lap ismeretében okosodom, de nem érzem úgy, hogy Zia lehetetlen feladat előtt állt. Amikor ütésben maradt a pikk királlyal, tudta, hogy Ferrarónak ötös pikkje van. Remélnie kellett, hogy van egy körje, és a két olcsó szín hét lapjának adott kiosztása is egyike volt a feltételezhetőeknek. Ha megszámlolta a közbeszóláshoz szükséges pontokat, akkor a figurák elhelyezkedésével is tisztába jöhetett (ha Kelet körje nem a bubi, a buktatáshoz kellenek treff és káró figurái). Tehát a második ütésben treffet kellett volna hívnia\*,

\*Ritkán lehet ilyen világosan látni, hogy mekkora szerepe van az időzítésnek (tempónak) a bridzsben. A káró indulás bukáshoz vezet (Kelet üt a dámával, treffre fordul: a felvevő csak Mouiel játékát utánözva tudja elkerülni a második bukást), de aki azt hiszi, a pikk király kezdés után is elég káróra fordulni a buktatáshoz, játssza csak újra végig a partit: a felvevő kiengeti, Kelet treffre fordul, a kilencest üti a király. Pikk az asztalról, bármelyik ellenfél üt, folytatja a treffet: ász, majd káró ász, káró lopás, kör ász, pikk lopás, káró lopás, és a végállást mutató ábrához értünk!

vagy a harmadik ütésben folytatnia a pikkét. Az első megoldás egy treff ütéshez juttatja vonalát, és a vesztes káróját a negyedik treffre eldobó felvevő kénytelen túrni, hogy Nyugat két adut is hazavigyen (összesen két pikk, két kör és egy treff). A harmadik pikk meghívása lehetővé teszi, hogy amikor Ferraro üt a kárójával, pikk hívással olyankor szöktesse el Zia egyik adu ütését, amikor még van kibúvó lapja.

Én azt hiszem, a vészcsengő nem működött nála: nem érezte úgy, hogy most minden ízében végig kell gondolnia, hogy mi fog történni. Egy Zia! Igazából még most sem hiszem el, hogy nem a treff kilencset játszotta ki a második ütéshez!

Az alábbi leosztás azt mutatja, hogy milyen éles küzdelemben kellett helytállniuk a játékosoknak. De a jó eredményt itt is egyszerű fogás, egy impassz megadása hozta:

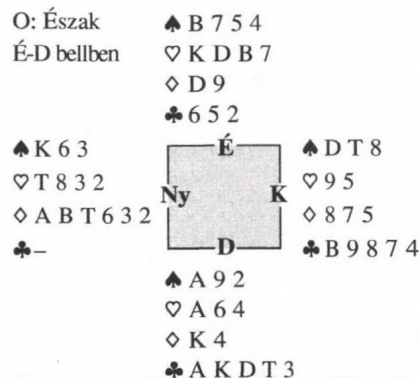

Nyugat	Észak	Kelet	Dél
Gawrys	Wolff	Levy	Gupta
passz	passz	passz	2 szan
passz	3 ♣	passz	3 ♦
passz	3 szan	körpassz	

Az indiai Subbhash Gupta azt játszotta, amit a legtöbb felvevő. A 3 szan ellen Gawrys a káró bubival kezdett. Dél bement a dámával, treffet hívott az ászhoz, kiderült a rossz elosztás. Kőrrel asztalra, treff a tízeshez: tíz ütés, 630.

Nyugat	Észak	Kelet	Dél
Zia	Auken	Forrester	Jansma
	passz	passz	2 szan
3 ♠	4 ♠	passz	4 ♣

körpassz

Zia nem adta olyan könnyen, és a 3 káró közbeszólás után Észak–Dél nem tudott szan gémet játszani. Nyugat a káró ásszal kezdett, majd a kettessel folytatta. A holland Jan Jasma ütött a királlyal, és lehúzta összes aduját. Az angol Tony Forresternek két lapot kellett eldobnia. Mi látjuk, hogy megválthatott volna két pikktől, de neki ez valamiért nem volt olyan világos: a káróját és egy treffet tett az asztalra.

Most ülünk Dél helyére, és gondoljuk át, mi a helyzet. Nagyon valószínű, hogy Zia elosztása 3–4–6–0. (Forrester meg egyenesen biztos lehetett benne, mert Dél négyes pikkel nem a hármast választotta volna adunak, két kárónál és öt treffnél meg nem lehetett több nála. Ezért nem lehet tudni, mi volt az a valami, ami miatt el-sötétült előtte a világ.) Nincs már asztali híd, vagyis rögtön treffet kell hívnunk a tízeshez, hogy fölszedjük a színt. Csakhogy

ez egy világversenyt, lehet, hogy az angol túl akart járni az eszünkön, és mondjuk, három kis treffből dobott el egyet. Mit fog a partner szólni, ha szűr helyett három bukás lát?! Viszont ha lehúzzunk egy figurát, és kiderül, hogy Keletnél valóban négy treff maradt, csak tíz ütést tudunk szerezni, a 3 szant játsszók mind megelőznek bennünket. Ha már olyan szerencsénk volt, hogy eldobott egy treffet, ragadjuk meg az esélyt! És Jansma bekerítette a bubit: 650 ponttal 91,67 százalékos eredményt írt föl.

Az 52 férfi játékos küzdelmében Norberto Bocchi a legeslegutolsó leosztásban előzte meg a második helyen végzett angolt, Andrew Robson-t. A harmadik a dán Jens Auken lett. Zia az első fordulóban még 42. volt, onnan jött föl a tizedikre. (Eszembe jut, hogy néhány éve nálunk valaki arra célzott, állandó köhögésükből szerzett információk segítik az olaszokat az európai élmezőny legyőzéséhez. Úgy látszik, Bocchit e nélkül is megértik a többiek...)

A 28 hölgy között végig vezetve Tobi Sokolow (Egyesült Államok) győzött Benedicte Cronier (Franciaország) és Nicola Smith (Anglia) előtt.

Még nem is említettem, hogy a tornát a szép Veronában rendezték. Viszonylag messze van, nekem elég volna a zsúfolt Budapestről a kies Tordas művelődési házáig vezető 40 kilométer, hogy jó egyéni versenyen játszhassem megint.



## Szabolcsi János

### *100 résztvevő a II. diákolimpián!*

Törvényszerű-e, hogy a bridzs egy szűk szellemi-gazdasági elit (élmezőny) és az idősek, nyugdíjasok (klubversenyek) sportja legyen? Igaz-e az, hogy „iskolás gyerek ne bridzseljen”? Végzetes elöregedés vár-e a magyar bridzssportra?

Néhányan határozott nemmel válaszolunk ezekre a kérdésekre, és – igencsak csábító nyugat-európai példák nyomán – megpróbáljuk meghonosítani a magyar általános és középiskolákban a bridzset.

Ma már számos iskolában folyik rendszeres bridzsoktatás. Ennek egyik elengedhetetlen kiegészítője a rendszeres versenyzési lehetőség.

Tavaly vette fel versenynaptárába a bridzset a Magyar Diáksport Szövetség. Ezzel az a hatalmas előny jár, hogy a tanév elején minden magyarországi iskolába eljut a versenykiírás.

Az eredmény: 2004-ben 100 résztvevő, a tavalyi duplája! Szép szám, de ahhoz, hogy elégedettek lehessünk, jövőre megint duplázni kellene!

Idén a Lauder Javne Zsidó Közösségi Iskola adott (ingyenes) helyet a rendezvénynek. Ebben az iskolában élénk bridzsélet

van, csüörtökönként gyakran negyvenes a létszám. Diákok, szülők és tanárok játszanak együtt.

A diákolimpia döntőjét Mezei Katalin, Hajlik Gábor és Magyar Ádám vezette, a szervezésben e sorok íróját Kőkúti Ágnes, Válent Annamária, Nikolits Éva, Lux Judit, Sági Mirjam, Homoki Krisztina, Szép János (ő a fotós is!) és Szondi György segítette. Számos bridzsező járult hozzá ahhoz, hogy minden résztvevő több díjat és ajándékot is kaphasson!

A versenybridzs csoport bajnok párosa, Hoffmann-Sinkovics azóta a serdülők válogatóját is megnyerte. Összeszokott, vesztélyes pár, sokat hallunk még róluk.

Nagy, pozitív meglepetés a miskolciak szereplése. Bárczy Tamás tanár úr fantasztikus munkát végzett. (Hol vagytok, dunántúliak?) A minibridzs elsősorban a kezdők és a fiatalabbak előkészítő játékformája. Aki ezt jól elsajátítja, megkezdheti a licitálás tanulását. A mezőnyben több alsós, 8-9 éves gyerek is volt!

2005-ben április 17-ére írtuk ki a diákolimpiát, de előtte még valamikor összel iskolai csapatversenyt is rendezünk.



## A diákolimpia végeredménye:

### Versenybridzs:

1. Sinkovics Péter (Lauder Javne Iskola) – Hoffmann Tamás (ELTE Apáczai Gimn.)
2. Nagy Mihály – Vajóczky Gergő (Miskolc, Avasi Gimnázium)
3. Tóth Bálint – Dülk Marcell (ELTE Radnóti Gimnázium)
4. Juhász Kristóf (ELTE Radnóti Gimnázium)– Vajda Mihály (Fazekas Gimnázium)
5. Nagy Dénes – Balogh István (Miskolc, Földes Ferenc Gimnázium)
6. Végh Alexandra – Smelkó Rita (Városmajori Gimnázium)
7. Duhi László (Miskolc, Földes F Gimn.) – Velkey Kristóf (Miskolc, Fényi Gy. Jezsuita G.)
8. Zempléni Réka (ELTE Radnóti Gimnázium) – Ormay Krisztina (Fazekas Gimnázium)
9. Szombati Tamás – Burka Péter (Miskolc, Hermann Ottó Gimnázium)
10. Bozzai Bence – Keil Dóra (Kölcsey Gimnázium)
11. Pósch Krisztián – Csányi Zsolt (Eötvös József Gimnázium)
12. András Dorina – Puskás Bence (Eger, Neumann János Gimnázium)
13. Hemelein Rita (Fasori Evangélikus Gimnázium) – Vikor Attila (Töldi Ferenc Gimnázium)
14. Illés Zsófia – Klein Ádám (Lauder Javne Iskola)
15. Cseh Dávid – Kovács Péter (Miskolc, Fráter György Gimnázium)
16. Cseh László – Elek Balázs (Miskolc, Fráter György Gimnázium)
17. Kovács Tékla – Kovács Luca (Budakeszi, Széchenyi István Általános Iskola)

18. Torma Róbert – Kiss Gábor (Berzsenyi Dániel Gimnázium)
19. Puskás Szabolcs (Eger, Deák Ferenc Általános I.) – Terenyei Péter (Eger, Hunyadi Ált. I.)
20. Sziroczák Richárd – Herskovits Dávid (Berzsenyi Dániel Gimnázium)
21. Vollar János – Kónya Márton (Jánoshalma, Radnóti Miklós Gimnázium)
22. Nikolits Petra – András Noémi (Lauder)
23. Lakatos D. Péter – Bódi Gergely (ELTE Apáczai)
24. Radó Judit – Rosenfeld Ágnes (Lauder)
25. Koltai Soma – Koltai Balázs (Lauder)
26. Friedmann Benjámin – Pálfi Kira (Lauder)
27. Pálfi Dóra – Breuer Izabella (Lauder)
28. Hammerl László – Bódi Balázs (ELTE Apáczai)
29. Dári Judit – Hajdu Dorottya (Lauder)

### Minibridzs

1. Lukács Ádám – Dányi László (Miskolc, Fráter György Katolikus Gimnázium)
2. Orosz Bence – Soós Gergely (Miskolc, Földes Ferenc Gimnázium)
3. Pálmai Zsolt Ágoston – Vizi Gergő (Miskolc, Fráter Gy. Kat. Gimn.)
4. Roja Csaba – Tóth Rajmund (Miskolc, Fráter Gy. Kat. Gimn.)
5. Homonnay Csilla – Horváth Zita (Pasaréti Gimnázium)
6. Veres Gábor – Balázs Gergely (Miskolc, Földes F Gimnázium)
7. Elek Zsuzsanna – Balla Csilla (Kölcsey Ferenc Gimnázium)
8. Nagy Tímea – Rajkai Ágnes (Kölcsey F Gimnázium)
9. Vida Réka – Lakatos Marcell (Városmajori Gimnázium)



10. Patvarczki Rozália- Hegedüs Tamara (Kölcsey F Gimnázium)
11. Péntes Géza – Péntes Lili (Budakeszi, Széchenyi Ferenc Ált. Isk.)
12. Megyeri Máté – Salló Zsuzsanna (Budaörs, Hermann Ottó Általános Iskola)
13. Tóth Anita – Gábor Sarolta (Budakeszi, Széchenyi István Ált. isk.)
14. Bakon Borbála – Julinszky Dóra (Budakeszi, Széchenyi István Ált. Isk.)
15. Duha Bence – Homonnay Bálint (Pasareti Gimnázium – Szent István Ált. Isk.)
16. Math Mónika – Ujvári Viktória (Budakeszi, Széchenyi István Ált. isk.)
17. Gábor Tamás – Reichenberger János (Budakeszi, Széchenyi István Ált. Isk.)
18. Bebők Alexandra – Kenesei Fanni (Budaörs, Hermann Ottó Ált. Isk.)
19. Szili Tamás – Nagy Bálint (Budaörs, Hermann Ottó Ált. Isk.)
20. Pauer Vanda – Gyarmati Péter (Budakeszi, Széchenyi Ált. Isk.)
21. Györfi Vivien – Csulak Zsuzsanna (Budakeszi, Széchenyi Ált. Isk.)

## Hotel Helikon

### 31. Danubius Bridge Kupa

**Keszthely 2004. november 18-21.**

#### Program:

November 18-19: Csapatverseny

November 20-21: Páros verseny

#### Nevezési díj

Csapatverseny csapatonként	7 500 Ft
Párosverseny páronként	6 500 Ft
Páros versenyen 18 éven aluliak	2 000 Ft/fő

#### Díjak

A győztes csapat tagjai részére a 2005. évi versenyre, 3 napra szállás reggelivel a Helikon szállodában.

Pénzdfjak a résztvevők számától függően.

Több értékes tárgydíj.

#### Felvilágosítás

Moravcsikné Szentpéteri Judit

H-1031 Budapest Kuzsinszky u. 9/a. telefon: +36/1 240-4517

E-mail: moju@freemail.hu

Dr. Szentpéteri János

H-2151 Fót Vörösmarty u. 62. telefon: +36/27 358-131

## Szemere Róbert

### *Online Bridzsélet*

Féléves a Bridge Base Online magyar klubja. 30 taggal indultunk. Mára az 500-at közelíti a létszám. Túl vagyunk az első online előadásokon, az első magyarországi VuGraph közvetítésen (Magyar Kupa döntő május 23.), és az első online párosbajnokságon. Ez utóbbit 27 pár indult és végül nagy küzdelemben az ifjú Vizsy Krisztián (BBO-s neve titan)-Bakó Dániel (Bakod) pár nyert, a Hegedűs Orsolya-Kemény György-Trenka Péter trió és a Harangozó László -Szóts Gábor pár előtt.

A napokban kezdődött az első csapatbajnokságunk. A 11 induló csapat játékosai között egyaránt akadnak kezdő, versenyen még nem szerepelt bridzsezők, és többszörös bajnok, válogatott sportolók. Felső létszámkorlát hiányában a „galaktikus” Interface a következő csapatot nevezte: Bárczy Péter, Bódis Gyula, Dumbovich Miklós, Honti László, Macskásy Gábor, Szalay György, Szilágyi László, Trenka Péter, Winkler Gábor. A négy legerősebb csapat rangadóinak idejéről szeretnénk időben tájékoztatni az online hozzáféréssel rendelkezőket, hogy a BBO Play Bridge/Team Match felületén élőben követhessék a mérkőzéseket.

Hiába, nem divat már versenyterembe menni a kibiceknek. A hazánkban élő játékosok mellett Romániában, Németországban, Olaszországban, Svájcban, az Egyesült Államokban, és Kanadában élő bridzselők is szerepelnek a csapatokban. A világháló szerencsére nem ismer határokat. (Klubunkról további híreket a [www.bridgebase.hu](http://www.bridgebase.hu) oldalon talál a kedves olvasó.)

És ha már nincsenek határok, nézzünk szét egy kicsit távolabb! A BBO lengyel klubja ([www.bridgebase.pl](http://www.bridgebase.pl)) oroszlánrészt vállal a világversenyek VuGraph közvetítésében. A malmöi Európa-bajnokságról nagy lelkesedéssel közvetítettek a lengyel klub aktivistái. A lengyel klub élen jár a versenyrendezésben is. Míg a mi csapatbajnokságunk még gyerekcipőben jár, addig a lengyel klub már 3 osztályban rendez meg nyílt csapatbajnokságait.

Népszerűbb klubok a BBO-n

A tanulni vágyók számára két olyan „private” klubot ajánlok, ahol ingyen hallgathatnak előadásokat. Az egyik a VuGraph főrendező Roland Wald klubja (Basic 2/1 Club) a másik a The beginner//intermediate lounge club. A „nemzeti” klubok mellett sok klub magánórák megtartásának helyszíne.

A „public” klubok közül nagy népszerűségnek örvend a Total Points Club, ahol 6-kor, délben, 18 órakor és éjjelkor rendeznek kieséses, összpontszám alapú versenyeket.

Végül következzen néhány újdonság a BBO-ról. Az angol mellett több mint 10 nyelvet állíthatnak be a felhasználók.

A BBO-n már több mint egy éve lehet rövidebb-hosszabb párosversenyeken részt venni. Az utóbbi hónapok fejlesztése révén azonban olyan versenyeken is lehet indulni, ahol a legjobbak ACBL mesterpontokat kapnak. A 12 leosztásos versenyek nevezési díja 1 USD.

A VuGraph közvetítések több évtizedes múltra tekintenek vissza. Az idei év fejleménye azonban, hogy heti több eseményt láthatunk élőben. A malmöi EB mellett

több, sikeresen megvívott magyar mérkőzést láthattunk az ifjúsági Európa Bajnokságról. (A közvetített mérkőzések diagramjai elérhetők a magyar klub honlapján). Legutóbb pedig az egyéni világbajnokság eseményeibe kapcsolódhattunk be a világhálón keresztül.

Ami pedig a közeljövőt illeti: Koppenhágából, Londonból láthatunk közvetítéseket, majd következik az isztambuli olimpia mérkőzéseinek sora. A részletes program megtalálható a <http://www.bridgebase.com/tournaments/index.html> oldalon.

### András Imre könyve a beszorításokról

A kiváló játékos és szakíró, az egeri András Imre november-decemberben jelenteti meg négykötetes, a beszorítások titkairól szóló művének első kötetét.

Az **egyoldali beszorítások titkairól** szóló, kb. 400 oldalas I. könyv 5 fejezetből áll, minden fejezet az egyszerű alapokkal kezd. Ebből elsajátítható a lényeg, a fejezet végén példákkal, a haladóknak is ajánlható.

Megrendelhető a szerzőtől ([andrasi@lab.hu](mailto:andrasi@lab.hu)). A már kész, további, magasabb szintű, de olvasmányos kötetek (évente 1-1 jelenik meg):

II. könyv Az egyszerű kétoldali beszorítások

III. könyv Az összetett kétoldali beszorítások

IV. könyv Extrém beszorítások

## 27. AGRIA KUPA

Nemzetközi bridzverseny

Eger, 2004. november 5-7.

Helyszín: Neumann Lila Kollégium, Pozsonyi út 6-8., tel: 36/537-157

**Program:** 5.-én 18.00-ig helyben vacsora, nevezés  
5.-én 18.00 órakor: Csapatverseny I.  
6.-án 13.30 órakor: Páros I. ford.  
6.-án 19.30 órakor: Páros II. ford.  
7.-én 9.30 órakor: Csapatverseny II.

**Nevezés:** Csapatverseny: 8 000 Ft/csapat  
Párosverseny: 5 000 Ft/pár  
Párosversenyen: ifi, nyugdíjas, külföldi kedvezmény

További információ, segítség:

András Imre 3300 Eger, Menház út 49.

tel: privát: 36/ 322-176, munkah: 36/518-726, email: [andrasi@lab.hu](mailto:andrasi@lab.hu)

## Hegedűs László

### Kétoldali kétszínű – meg ami kell

Kezdjük egy egyszerű színkezelési problémával!

kéz: Kx                      asztal: xxx

Hányat szeretnénk ütni a színből szanzaduban?

Hármat – válaszoljuk mohón, és erre van is némi esélyünk. Például ha az ellenfelek időben eldobják a szín magas lapjait, vagy legalábbis megoldják valahogy, hogy amikor x-et hívunk, annál kisebb lapokat (y-okat) tegyenek alájuk, és persze a K-t is hagyják ütni. Ez azonban alighanem csak kapitális ellenjáték-hibával, -segítséggel oldható meg. Nem is beszélve arról, hogy az ellenfélnél aligha van „y” feliratú kártya, ahogy mi sem „x”-eket tartunk a kezünkben. Ha mondjuk, lapunk:

K8                      T52

aligha találunk egyszerű megoldást arra, hogy egynél többet üssünk.

Olyannyira igaz ez, hogy ha mégis két ütést szerzünk a színből, pedig a K mögött ül az A, ráadásul az ellenfelek semmi feltűnő hibát nem követnek el, érdemes lehet alaposan megvizsgálnunk, mi is történt a partiban.

Nyugaton ülünk, robberbridzset játszunk 1000 dolláros alapon, van már 90 részírásunk. 20-22 pontos 2 szan indulásunkat partnerünk 6-ra emeli:



O: Dél	♠ A 7 6 3		
Ált. mans	♥ 7 5 3		
	♦ 7 6 2		
	♣ D 5 4		
♠ K 8		É	♠ T 5 2
♥ A D 8 4		Ny	♥ B T
♦ K 8 5 3		K	♦ A 9 4
♣ K T 8		D	♣ A B 9 7 6
	♠ D B 9 2		
	♥ K 9 5 2		
	♦ D B T		
	♣ 3 2		

Észak a kőr hetessel támad bátor felvételünk ellen (felülről a 4., illetve a nélkülözhető legnagyobb). Alaposan feladtuk magunknak a leckét. Mindazonáltal, ha eltaláljuk a trefft, ül a kőr impassz, és minden fontos egyéb lap egy kézben összpontosul, még teljesíthetünk is. Az asztal mellett természetesen nem látjuk az ellenfelek lapjait ...

Ébredjünk fel! A partit az Ecsed utcai bridzsklub nyári MP értékelésű párosbajnokságának döntőjében osztották az utolsó játéknapon. Természetesen 1szan – 3szan volt a licitmenet a fenti agyrém helyett. A kőr hetest a B,K,A követi, majd konstatáljuk, hogy a passzív indulás miatt valamilyen valószínűbb, hogy Északon van a treff dáma, ráadásul az az elméletileg legjobb színkezelés. A pikk királyunkat védendő, mégis a másik irányú impasszra voksolunk, és ellenszavazat illetve tartózkodás hiányában lemegyünk az asztalra a kőr tízzel, körbeengedni a treff tízest.

Nem nyert. Észak némi hezitálás után a további passzivításra szavaz: trefft hív visz-

sza, és innen már nincs lehetőségük javítani. Kilenc fejütésünk már van, a tizediket valamilyen beszorítással próbáljuk megszerelni, esetleg kényszerhívással kombinálva, úgyhogy folytatjuk a trefft. Nem biztos, hogy ez a legjobb játékunk, de felbecsülhetetlen, hogy miről maradtunk volna le, ha másképp játszunk. A harmadik és a negyedik treffre Dél a pikk kettést és kilenccel dobja el, mi a négyes kárónkban rejlő fenyegetésről mondunk le (Észak is pikkot dob), és az 5. treff hívására Dél nagy bajban van. Ez az állás:

♠ A 7 6		♠ T 5 2				
♥ 5		♥ -				
♦ 7 6 2		♦ A 9 4				
♣ -		♣ 6				
♠ K 8	<table border="1" style="border-collapse: collapse; width: 100px; height: 100px; margin: auto;"> <tr> <td style="padding: 2px;">É</td> <td style="padding: 2px;">K</td> </tr> <tr> <td style="padding: 2px;">Ny</td> <td style="padding: 2px;">D</td> </tr> </table>	É	K	Ny	D	♠ 5 2
É	K					
Ny	D					
♥ D 8		♥ -				
♦ K 8 3		♦ A 9 4				
♣ -		♣ 6				
♠ D B		♠ 5 2				
♥ 9 5		♥ -				
♦ D B T		♦ A 9 4				
♣ -		♣ 6				

Végül a pikk dámát dobja, mi a káró hármas, Észak bármit. Néhány különleges esetet végiggondolva pikkot hívunk az asztalról, felkészülve, hogy a K-t tegyük, ha esetleg a hetes jelenne meg váratlanul Dél kezében.

Persze, a Bubi jön, majd a K és az A; amíg Nyugat gondolkozik, emlékeinkben visszaidézzük, hogy valóban kiment a pikk kilences, úgyhogy nyugodtan teríthetünk 11 ütést. Megállapítjuk, hogy ha Délen D B 9 7 a felszerelés pikkból, akkor a pikk hatos is elég lett volna a kezünkben a manóver sikeréhez.

Utólag persze végiggondoljuk, hogy jól tette-e Dél azt, hogy nem valamelyik piros

színt adta föl? A káró például nem adott volna két ütést, lévén egyet már eldobtunk, de az az egy is csinált volna egy másikat egy újabb beszorítás segítségével: pikkot dobunk az utolsó treffre, majd három menet kárót, a kézi 8-cal ütve az utolsót(!), és Dél „ugródeszka beszorul”. Természetesen bízhatott volna benne, hogy partnerénél van a káró 8-as, de ő inkább a pikk 8-asban bízott, ami lényegesen jobb esély, lévén az addigi játékból már alighanem kiolvasta az elosztást és a figurák elhelyezkedését.

Itt meg kell jegyezni, hogy mindez módosulhat, hiszen nem emlékszem a pikk szín kis lapjainak pontos helyzetére Északon, illetve Keleten (Délét és Nyugátét pontosan tudom). Ha az asztalon a pikk 5 helyett a 6 volt, akkor a pikk dobás nem 80, hanem csak 60 % eséllyel jó, de a káró dobás mindenképp csak 50%-os. Ha az asztalon a pikk hetes lett volna (nem volt), akkor viszont mindenképp a káróban kellett volna egy ütést átengednie.

Ha a felvevő kis pikkje elég gyenge lett volna, azaz a pikk-dobás nem ad rögtön két ütést, Nyugat kárót dob, Észak kórt, majd miután megüti sor végén az asztali pikk hívást az Ásszal, az újabb passzív pikk 8-as hívással beszorítja partnerét az alábbi állásban:

♠ 7		♠ 8 6				
♥ D 8		♥ -				
♦ K 8		♦ 7 6 2				
♣ -		♣ -				
♠ 7	<table border="1" style="border-collapse: collapse; width: 100px; height: 100px; margin: auto;"> <tr> <td style="padding: 2px;">É</td> <td style="padding: 2px;">K</td> </tr> <tr> <td style="padding: 2px;">Ny</td> <td style="padding: 2px;">D</td> </tr> </table>	É	K	Ny	D	♠ T 5
É	K					
Ny	D					
♥ D 8		♥ -				
♦ K 8		♦ A 9 4				
♣ -		♣ -				
♠ -		♠ -				
♥ 9 5		♥ 9 5				
♦ D B T		♦ D B T				
♣ -		♣ -				

Igen ám, de ha észhez tér, megragadva utolsó esélyét, megakadályozhatja az újabb beszorítást egy káró hívással. Szerencsére volt pikk 8-asom, így már nem tudtak nekem újabb közlekedési problémát okozni. Volt belőle épp elég a verseny előtt! Nem véletlenül késtem 10 percet.

Sajnos, mire észbe kaptam és felhívtam a verseny rendezőjét, addigra ő már megsemmisítette a szkórlapokat a kézi osztású versenyen, mégis szívesebben írtam le így a partit, feltüntetve a bizonytalanságot, mint hogy x-eket írjak a kis lapok helyett. Más helyzetben sem kedvelem, de ez a parti különösen furán nézett volna ki, ha a kisebb kártyákon nem számok találhatók. Ebben a partiban a káró 8-asnak, a kőr 8-asnak és a pikk 6-osnak is volt valamilyen szerepe. Sosem lehet tudni előre, hogy egy kis lap mikor válik igazán értékesé. Sőt még az értéktelen kis lap is lehet értékes /Ottlik/.

Nem beszélünk még arról az esetről, amikor Dél úgy dönt, hogy kört dob az utolsó treffre. Kézből kárót dobunk, kézbe megyünk a káró K-lyal, a kőr Dámára eldobunk egy pikket, de sajnos nem működik a beszorítás Dél ellen. Nem állítottuk még be az ütésszámot, és ő az asztal után dobbhat.

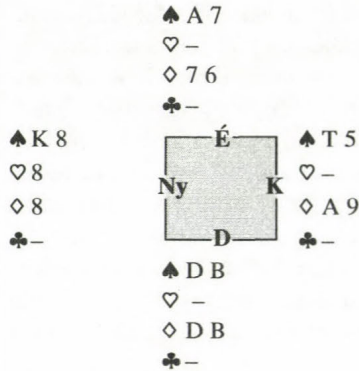

A beszorítás azonban mégis csak jó, de kétoldali. Figyeljük meg, milyen nyomás nehezedik Északra, amikor a kőr 8-ast hívjuk kézből!

Ha értéktelen pikkjét dobja, kárót dobunk és kilőjük a pikk A-t, míg ha még értéktelenebb kis kárótól válik meg, pikket dobunk és Dél nem tud mit kezdeni magával. Ha pikket dob, Észak lapja lesz az ugrodézszkánk.

Azt ugye mondanom sem kell, hogy a 6 szan kőr indulás után elvehetetlen. A treffet a valószínűbb irányba adjuk meg. 940 ezer dollár + 700 ezer a robberért + 90 ezer a részírásért + ami még föl van írva, de honörök sajnos nincsenek. :(

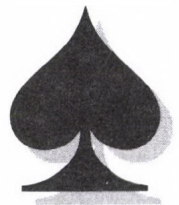
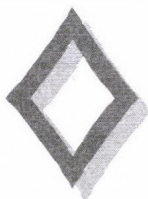
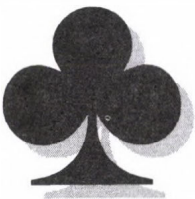

## Licitforum 41. megoldások

Rovatvezető: Honti László



1. Csapat, É-D bell. Dél lapja:

♠ K 5 4 3 ♥ A K 9 4 ♦ A 6 ♣ A K 7

Nyugat	Észak	Kelet	Dél
passz	3♠	3♦ passz	kontra ?

Mit licitálsz?

Licit	Szavazat	Pont
4♠	10	100
4♦	4	70

**Bánki Zoltán:** „4♠. Szép lap, de elosztás nélküli. A szemhez sok kell a sima licites partnertől, meg jó aduelosztás is.”

**Csepeli Miklós:** „4♠. Egyetlen kivétel: ha robber bridzsben részírásunk van.”

**Dienes Ödön:** „4♠. Mivel öt vesztőm van, az a kérdés, lehet-e partnerünknek két olyan fedője, amivel nem ugrott gémmre? Pl. a DBxx, xx, xxx, Dxxx jó lehet, ugyanakkor a káró kizárás nem sok jóval biztat a várható aduelosztást illetően. Végül is bellben csapatversenyen kell mondani a gémet.”

**Gál Péter:** „4♠. Ha ebben szem van az én partnerem már 4 pikket mondott volna.”

**GIB:** „4♠. Felmerül a 4 káró is, de lehet, hogy a partner nagyon gyenge, „nagy lappal írni kell” ugyebár?”

**Hegedüs Orsolya:** „4♠. Ha nem tudott 4 pikket mondani, egyenletes lappal nem látok nagy esélyt a szemre, s nem szívesen bukom az 5-ös magasságon.”

**Homonnay Géza:** „4♦. Ha a partnernek gyenge lapja van, akkor 3 vagy 4 pikket vagy 3 szant kell játszani, és nem túl sok info áll a rendelkezésünkre ahhoz, hogy melyiket, de azért passzolni kicsit meredek. A 3 szan licit valószínűleg ilyesmi lapot jelent (nem túl erős káró fogás, nemes érdekltség, erős lap), de szerintem az adott helyzetben hármas pikkkel. A 4 pikkre emelésénél jobb a lap. Bonyolult feladvány, nem nekem való.”

**Kertész Ádám:** „4♦. Partnérnél kb. 6 pont várható (ezt ő is tudja). Ha ennyi van, és nincs különösebb elosztása, akkor még a 4 pikkért is meg kell küzdeni. Ugyanakkor a 9 kontroll erősen csábít: kapok 100 pontot, ha megígérem, hogy Észak 4 pikkjére passzszolni fogok? (Különbén is, licitforumon minden kulcslicit jó, mert mondhatjuk, hogy utána a partner rontotta el a licitet.)”

**Linczmayer Lajos:** „4♠. Mivel a partner nem tudott négy pikket mondani, nem látok reális esélyt a szemre. „

**Nikolits Tamás:** „4♦. Ennyit még ér a lap, hátha Északnak ennyi elég. Ha nem, beérem 4 pikkkel.”

**Szilágyi László:** „4♠. Persze lehet, hogy a partnernek hármas pikkje és nagyon gyenge lapja van, de sokkal valószínűbb, hogy gémmünk van benne. Hogy pontosabb legyenek, ha ez a lapom, akkor azt várom, hogy a 3 közül BÁRMELYIK másik játékos kártyáival gémet teljesíthetünk. A 4 szan is eszembe jutott, de csak egy pillanatra.”

**Szóts Gábor:** „4♠. Vesszek meg, ha értem, mi a probléma.”

**Viktor Dániel:** „4♠. Lehet, hogy bukik, lehet a 3 szan jobb, de nincs hely válogatni.”

**Zoller Róbert:** „4♦ Szerintem ez a lap megér egy felüllicitet. Ha van némi érdeklődése, 4 kőrt mond. Ha nincs, 4 pikket.”

#### AZ OLVASÓK MEGFEJTÉSEI:

**Hajdú Lajos** (Bp.): „4♦. Azt hiszem ennyit megér a kezem, hisz' 4 pikkig úgyis licitálnék. Csak az a baj, hogy nemes esetén megint az erő terül.”

**Hortobágyi György** (Svájc): „4♠. Számítok 5-ös pikkre, jó figurával, 6-8 ponttal, a többi az én problémám.”

**Kerekes Zsuzsa** (Budaörs): „4♦. Nem biztos, hogy a partner ADxx, xxx, xx, Dxxx-vel gémet mond. (A másik véglet persze a xxxx, xxxx, xx, xxx ) Mivel gémet mindenképpen mondok, és megszólnák a ház elejét, ha kihagynék egy szlemet, hát kérem a partnert, hogy „viselkedjék” még egyszer!”

**Körtvélyessy Gyula** (Bp.): „4♦. Óvatos vagyok: kicsi feleségem néha sima 13 ponttal is megkontrázza a hármas indulásokat, „őt nem lehet kizárni!” felkiáltással.”

**Négyesi György** (Bp.): „4♠. Kis imával.”

2. Csapat, Ált. mans. Dél lapja:

♠ A K B T 9 7 ♥ A D 9 6 4 ♦ – ♣ A 5

Nyugat	Észak	Kelet	Dél
	1♦	4♣	?

Mit licitálsz?

Licit	Szavazat	Pont
5♣	7	100
Kontra	6	80
6♠	1	70

**Bánki:** „Kontra. Nagyszlemet szeretnék játszani, s csak a 4 major válaszra tudok kulcslapot kérdezni.”

*Kezdő riporterek repertoárjában első helyen szerepel a kulcslap kérdés, amikor semmi más nem jut eszükbe.*

**Csepeli:** „5♣. Útálom a felüllicitet, mert a partner lesz a felvevő.”

**Dienes:** „5♣. Major választásra kell a partnert biztatni, ami kétféleképpen lehetséges: 5 treffet mondunk, majd a várható major licitre rálicitálunk. Egyből 6 treffel kényszerítjük partnerünket a választásra. Ha az 5 treffre kárót mond, a 6 treffel próbáljuk kikényszeríteni a major választást, és a lehetséges 6 káróra higgyünk neki, mondjunk 7 kárót.”

**Gál:** „Kontra. Nemesek, vagy nem?”

*Minél nagyobb magasságú licitet kontrázzunk meg, (T/O v. negatív) annál inkább fogja a partner jellegtelen lapjával elpasszolni. Mi mást tenne pl. 3343 elosztással, három kis treffel? A terített nagyszlem (lehetséges?! ) helyett a 4 treff kontrában a bukások száma az ellenfél treff darabszámától függően nagyon kevés, akár egy vagy kettő is lehet.*

**GIB:** „Kontra. Ebben a szkórban, ha közel egyenletesen vannak a nemesek kiosztva, akkor túlbukja a szlemet, ha meg nem, akkor ....”

**Hegedüs:** „6♠. A nagyszlemet nem tudjuk felderíteni, ezért beérem a biztos pluszszal. A többi lehetséges licit pedig vagy kárót ígér (4 szan, 5 treff, 5 szan, 6 treff) vagy passzolható (kontra).”

*Konvenció éhes korunk igényli az átgondolt, versenyformára szabott megoldásokat: miért lenne minden licit káró emelés? A 4 káró jelentsen káró érdekeltséget, de legyen kényszerítő. Nehezen tudok elképzelni olyan lapot, amellyel feltétlenül küz-*



deni szeretnék a négyes magasságon, de semmiképpen nem mondanék én magam 5 kárót. (Ízlés kérdése, hogy a 4 kárót opcionális kulcslap kérdésnek játsszuk-e, vagy kulcslicitet adunk rá, ha van szlem érdekeltségünk) A felüllicit így felszabadul, erős elosztásos lapot ígér majorral (majorokkal), és a kontra zsúfoltsága is csökkent: majorok (legalább 4-3) és nem szélsőséges lap.

**Homonnay:** „5♣. És ha erre 5 valami jön, akkor utána 6 treff, erre, ha 6 kárót vagy 6 kőrt mond, arra 6 pikket mondom, ha mást, arra 7 pikket.”

**Kertész:** „5♣. 4 első menet fogással nem mondhatok kevesebbet. De szeretnék persze valami természetes és kényszerítőt licitálni, de ilyen nincs! Ha Keletnél vannak – tényleg – a treff figurák, akkor Északnál a káró figurák mellett legalább egy, de lehet hogy két nemes magas figura van, s az elosztások rosszak lesznek: ez pikkben nem annyira, de kőben zavarhat. (Még az a félelem is jogos, hogy partner nemes színjátéka esetén az első treffit Nyugat lopja.) 5 kárójára 6 treffet, 6 kárójára 7 szant mondom, a többit ráérek az asztal mellett eldönteni.”

**Linczmayer:** „Kontra. Ha Észak passzol a +800 és a kisszlem közötti különbség elviselhető. Ha az ellenfél hetet mond (a másik asztalon a mi lapunkkal), leadunk vagy írunk 12 pontot. Ha viszont a partnerem négy kőrt vagy négy pikket mond, akkor jó eséllyel megtaláljuk a legjobb felvételt.”

**Nikolits:** „5♣. Szívem szerint 7 pikket mondanék, de adok egy esélyt Északnak: 5 kőr, majd 6 pikk licit után remélem, 7 pikket mond, ha van pikk dámája és néhány pikkje vagy ütése..”

**Szilágyi:** „5♣. A partner persze azt fogja hinni, hogy káró csatlakozással szlem invit. Aztán majd mikor 6 pikket mondom

a következő menetben, akkor rájön... valamire.”

**Szóts:** „Kontra. Ha Észak passzol, igen nagyot írunk. Ha 4♠-t mond, én 6♣-et, és ha arra 6♠-t mond, akkor 6♠-et.”

**Vikor:** „Kontra. Kizárt, hogy a partner passzoljon. Ezután a felüllicit már választásra kényszeríti a partnert a majorok közt.”

**Zoller:** „5♣. Csak nem megy körpasszba?! A kontrától azért félek, mert egyenletes lappal könnyen benne marad a partner.”

#### AZ OLVASÓK MEGFEJTÉSEI:

**Hajdú:** „Kontra. Remélem, negatív kontrát játszunk.”

**Hortobágyi:** „4 szan. Ha van káró ász, kérdezem a királyokat. Ha nincs káró ász, a 6 pikk még akkor is jól nézhet ki, mert valamire nyitott a partner.”

**Körtvélyessy:** „4 szan. (Mi sima Blackwood-ot játszunk, de jó ez kulcslapra is.) Bármilyen válasz jön, megkérdem a királyokat. Ha kettő van, hat pikket licitálok, ha csak egy király, akkor ötöt. Persze lehet, hogy káró ász-dáma, kőr király-bubi és pikk dáma van a partnernél, és kihagytuk a terített hét pikket/szanzadut.”

**Kerekes:** „5♣. Szomorkodom, hogy nincs olyan kontra kártya a licitdobozban, amelyekre rá van írva: nem passzolható! (Több hely lenne a lap kilicítelésére.) Ha a partner most 5 kőrt mond, csillog a nagyszlem.”

**Négyesi:** „6♠. Ez kihagyja a nagyszlemet, de a kontra büntető. Nagy valószínűséggel treff KD-val hangzott el a 4 treff, ekkor partnernek van 9-10 pontja káróból és a maradék a kőr és pikk. Nem segít a 4 szan sem, 5 káró várható. Majd 5 szanra 6 káró, és hol a pikk dáma? Ez az a lap, ahol az amatőr lemarad, mert ilyen helyzetekre nincs licitünk.”

3. Csapat, K-Ny bell. Dél lapja:

♠ K B 4 ♥ B 4 ♦ K 7 4 ♣ K D 9 7 3

Nyugat	Észak	Kelet	Dél
		passz	1♣
passz	1♥	passz	1 szan
2♣	2♠	passz	2 szan
passz	3♠	passz	?

Mit licitálsz?

Licit	Szavazat	Pont
4♥	5	100
4♠	5	90
Passz	2	30
4♦	1	30
3 szan	1	20

**Bánki:** „4♠. A partnernél 6-5-öt feltételezve nem fogjuk szanban kibírni a káró-rohamot. Különösen nem ászok nélkül.”

**Csepeli:** „4♥. Nem bánom, legyen Ő a felvevő, jól játszott a előző 7 kőrt.”

**Dienes:** „4♠. Észak 6-5-öt licitál. Melyik gémet válasszuk? A treff miatt szívesen vállalnék 3 szant, de kilóg a káró „lóláb”. A 4 majorban meg a treff szürku fenyget. A 4 pikkot választom, mert ott a kőr harmadmenet ellen van fedezetem.”

**Gál:** „4♥. Nincs kulcslicitem.”

**GIB:** „Passz. Nem hiszem, hogy ez a licit kényszerítő lenne – bármilyen furcsán licitált is a partner -, és ezzel a pocsék indulóerővel nem tudok továbbmenni.”

**Hegedűs:** „4♠. Nem fogadom a szlem-invitet.”

**Homonnay:** „4♠. Mi jön még szóba? (Hát, a passz. De nem tesz jót a páron belüli bizalmi indexnek.)”

**Kertész:** „4♦. (Aki annyit jár Budapesten versenyre, mint én, az könnyen felismeri, hogy a feladványt a IV. osztályú IMP

páros bajnokság I. fordulójának 22. partija ihlette.) Ennyi sok elutasító licit után illik valami örömhírt is közölni partnerünkkel: várhatóan hármas pikk segítségünk nem is olyan rossz, s a dubló kőr bubi is nagyon jól jöhet hatos színéhez. 4 pikket mondanék Bxx-vel vagy rosszabbal.”

**Linczmayer:** „3 szan. Ez feltehetőleg nem lesz a legjobb felvétel, de a partner valószínűleg úgyis mond négy kőrt (hogy ő legyen a felvevő). A licit fő célja, hogy lebeszéljem a szlemről (ha az egyáltalán lehetséges)...”

**Nikolits:** „4♥. Szívem szerint semmit sem licitálnék, inkább haza mennék.. Talán a 4 kőr a jó, elkerülendő a kirövidülést.”

**Szilágyi:** „4♥. Nyilván 6-5-je van. Pikk adu mellett bajban lehetünk, ha rögtön rövidítenek, és nem 3-2 a pikk.”

**Szóts:** „Passz. Már a 2♠-re passzolni kellett volna.”

*Három pikk +3 = +230. A másik terem elbuktatott nagyszlemjével (+50) már őszsze is jött a nyolc IMP ide.*

**Vikor:** „4♠. Ha ez 6-5, akkor a 3 szan nem lesz jó a káró fogás elégtelensége miatt.”

**Zoller:** „4♥. (Remélem, az 5-5-ös majort nem így licitálja!). Csak a kirövidülés veszélye miatt mondok kőrt a pikk helyett. (Mi van, ha 4-es pikk mellett kárók vannak, és nem treff lopásra indul, hanem a kárót bombázza?)”

#### AZ OLVASÓK MEGFEJTÉSEI:

**Hajdú:** „4♠. Lehet hogy 3 szan a nyerő, de Észak 6 kőr és 5 pikk nemesével inkább ezt választom.”

**Hortobágyi:** „4♠. Partnernek 10-11 nemes lapja lehet. Ezután a licit után nem lehet több mint 7 vesztője.”

**Körtvélyessy:** „4♠. Nagyon gondolkodom a három szanon, hiszen ha Nyugatnál

káró ász-dáma és treff ász, Keletnél szingli treff van, amire nagy az esély, akkor treff indulás után elméletileg sokszor bukhatja szegény partner a négy pikket, pedig a három szant semmi sem bántja.”

**Kerekes:** „4♠. Először is megkérdezem, hogy nem cserélhetném-e le a kőr B + káró K + treff K D kollekciót két minor ászra? Ha nem, akkor pikkből gémm. A két minor ász valószínűleg üt, legalább ne legyen két adu kiadónk.”

**Négyesi:** „4 szan. Ha 5 treff a válasz, akkor 6 szan, ha 5 káró, akkor 5 szan, és 6 káróra 7 szan. Biztos kirakható olyan lap, ahol egy ásza van és riverze, de statisztikailag ez a jobb.”

#### 4. Csapat, Ált. bell. Dél lapja:

♠ D B 9 8 ♡ 7 ♢ 8 2 ♣ A K D T 8 7

Nyugat	Észak	Kelet	Dél
3♡	3 szan	passz	?

Mit licitálsz?

Licit	Szavazat	Pont
4 szan	5	100
4♣	4	90
6♣	2	40
4♡	1	20
5♣	1	20
Passz	1	20

**Bánki:** „4 szan. Invit szlemre. Ha elfogadják, lesz legalább másodmenetbeli kőr fogása.”

**Csepeli:** „Passz. És hasonló viselkedést várok Tőle is.”

**Dienes:** „4 szan. Négyes pikkjét ezúttal nem keresném, számomra az a kérdés, hogy gémm, vagy szlem van-e szanban? (Hosszú káróra, kőr fogásra alapoznék.) Ha a part-

ner nem passzolja le a 4 szanomat, hanem bemondiva a megfelelő számú ászot, azaz legalább kettőt, akkor 6 szant játszunk, bízva a Axx, Kx, AKDBxx, xx típusú lapjában..”

**Gál:** „4♣. Természetes, szleminvit.”

**GIB:** „4 szan. Kevés pont, de sok ütés, remélem kvantitatív, és hogy van elég jó kárónk akár a passzhoz, akár a szlemhez.”

**Hegedüs:** „6♣. Várhatóan szolid kárója van, de akkor is jobb lehet a treff adu mellett játszani a szlemmet, mert káró adu esetén, ha nem húz a treff, akkor nem lesz hozzá asztali átmenet.”

**Homonnay:** „6♣. Szívesebben adnék szlem invitet treffben, de arra nincs mód-szerünk (a 4 treff licit, gondolom, valami kérdés). A 4 szanhoz túl torz a lap. Erőből is benne lehet, meg az is lehet, hogy Nyugat rosszul indul.”

**Kertész:** „5♣. Kimerült a kizárásokat és közbeszólásokat követő kulcslicit-keretem. Észak tudja, hogy nem menekülök, s ha Kx, Adx, AKDxxx, xx típusú lapja van, tudja, hogy emelnie kell.”

**Linczmayer:** „4♣. Talán a 4 kőr licit jobb lenne, de félő, hogy utána félremegy a dolog. Mivel a 3 szan igen széles zónájú lehet, és az sem kizárt, hogy káróra alapított, érdemes lenne erre a helyzetre valamilyen konvenciót játszani.”

**Nikolits:** „4♡. Talán 4 szan lenne a jobb, de hátha csoda történik.”

*Jó az, ha az ember széles ismeretségi körrel rendelkezik. Alkalmadtán segítségül hívhatja a barátait: Mr Rosenkrantz-ot (4 treff), vagy Mr Transzfert (4 kőr).*

**Szilágyi:** „4 szan. Ha Rosenkrantz relét játszunk (féllek, hogy nem), akkor 4 treff, ha nem akkor 4 szan, utóbbit kvantitatívnak szánom.”

**Szűcs:** „4 szan. 6 treffhez kevés a kontroll, más licithez nincs megállapodás.”

**Viktor:** „4♣. Ez nem Stayman, az biztos.”

**Zoller:** „4♣. Ami kérdezi, hogy milyen lapja van. 4 új szín: NAT, Felüllicit: jó egyenletes, 4NT: gyenge egyenletes. Ha ilyen konvenciót nem játszik a barátom, akkor Felüllicitet adok, majd treffet mondok.”

*Kiegészítésként csak annyit, hogy licitér hiányában a 3 szanban az alábbi laptípusok található (mellékelem a 4 treff Rosenkrantz relére az azzal a lappal adott válaszokat is):*

*Gambling (bármelyik nem licitált színnel) – 4(5) új szín – ez a hosszú színem (6, 7) max 20FP egyenletes – 4 szan 20FP fölötti egyenletes jellegű – felüllicit.*

#### AZ OLVASÓK MEGFEJTÉSEI:

**Hajdú:** „6 szan. Hezitáltam a 4 kőr és a 6 szan között. Azért döntöttem így, mert négyes pikkkel a partner valószínűleg először kontrázott volna. A másik érvem, hogy a villás, védett kéz játssza a partit.”

**Hortobágyi:** „4♣. Ha a partnernek pikkje van, miért nem kontrázott? Lehet, hogy a 3 szan Fishbein?”

**Körtvélyessy:** „4 szan. Fogalmam sincs, mit ért ebből a partner, de semmi kedvem passzolni. Ha passzol, a legjobb felvétellen vagyunk, ha mond valamit, pl. öt kárót (hosszú zárt káróval és kőr fogással), akkor jó napokon hatra emelem, bízva, hogy pikk ásza, kőr királya és hetes zárt kárója van.”

**Kerekes:** „4♣. A minap egy partin bemutatott nekem „Mr Rosenkrantz”-ot.”

**Négyesi:** „Passz. Az a kérdés: mit jelent a 3 szan? Ha Gambling, kőr fogással, akkor passz. Ha kőr fogás és 20 FP körüli lap, akkor szlemre kell menni, 4 szannal. 5 káró egy ász, tehát 5 kőr és leállók 5 szanban, 5 treffre 5 szan, és királyok szá-

mától függően 6 vagy 7 szan, 5 kőrre (két ász) 6 szan.”

**5. Páros, Ált. bell. Dél lapja:**

♠ D 9 ♥ A B 9 8 5 4 ♦ 4 ♣ A 7 6 4

Nyugat	Észak	Kelet	Dél
	2♠	2 szan	passz
3♣	passz	3♦	passz
3 szan	körpassz		

Mivel indulsz?

Indulás	Szavazat	Pont
♠D	11	100
♥4	1	20
♦4	1	20
♣4	1	20

**Bánki:** „♠D. Nincs alternatívája. Legfeljebb a „kontra” licitlap...”

**Csepeli:** „♥4. Valószínűleg megbánom.”

**Crazy Daisy:** „♦4. A skolasztikusok átlagéletkora 125 év. Nálunk a CRAZY csapatban csupa fiatal játszik. Alapelvünk a tagadás. A két major indulásunk minden, csak nem ígéret. Különbösen is az ilyen pontszegény Gambling kezek mindig arra hajaznak, hogy az ellenfél majd engedelmesen elindul jó kislány módjára a partner színevel. Hát nem! Jöjjön le magától, én nem segítek neki! Mi vagyok én, gravitáció?”

**Dienes:** „♠D. Nyugat 3 treffje Stayman volt, tehát partneremnek maximum szingli kőrje lehet, így marad a pikk dáma, bár mostanában többször megvicceltek a 9-es indulással.”

**Gál:** „♠D. Tudom, egy indító kijátszás feladványban ezzel nem illik.”

**GIB:** „♠D. Fel sem merül másik kártya, de tényleg.”

**Hegedüs:** „♠) ♣4. A BWS-ben a 3 treff transzfer (VI/F)! A leghosszabb színemmel indulok.

b) ♠D. Feltételezem, hogy K-Ny nem tudja a rendszert, és Staymannek szánta a licitet. Ez esetben a partner színével jövök.”

**Homonay:** „♠D. Északnak várhatóan szingli a kőrje (Nyugaton 4, Keleten 2 kőr várható), ezért a kőr indulás inkább bajt csinál. Az olcsó színek nem nagyon jönnek szóba, ellenben érdekes ötlet a pikk kilences – csak félt, hogy Északot csapjuk be vele.”

**Kertész:** „♠D. Végre nekem van könnyű dolgom: minden partnerem – még a Fórumos is – tudja, hogy a gyenge kettes indításhoz az 1-2. helyen legalább K B 9 vagy ÁB9 vezetésű, hatos szín kell. A Dámával természetesen ütésben maradok, s partnerem jelzésétől meg az asztaltól függően döntök: pikk vagy váltás kőrre.”

**Linczmayer:** „♠D. Végül is a partner bellben indult és a szűr ellen is küzdeni kell, valójában nincs is jó alternatíva. Érhet minket kellemes meglepetés is, ha Keletnek dubló pikk királya van, vagy ha az ellenvonal lapja:

♠x x	♠A T x
♥D x x x	♥K
♦D x x x	♦A K x x
♣K B x	♣D T x x x

és a második ütésben a kőr ászt hívjuk.”

**Nikolits:** „♥9. A pikk dáma és a kőr 9 jön szóba. A realitás inkább a kőr 9, hátha a partnernek dubló kőr dámája van, nekem meg beütésem és pikk tartásom van.”

**Szilágyi:** „♠4. Buktatási esélyünk a kőr színben lenne, ha ezt próbáljuk legjobb az ásszal kezdeni, 10x-t feltételezve a felvívónél és szingli figurát a partnernél. Túl valószínűtlen, és nem akarok szűrűt tömni. Még az sem kizárt, hogy a treff buktat.”

**Szöts:** „♠D. Nincs szükség „alkotásra”.

A partnernél legfeljebb egy kőr van, a treff bubit nem fogom megkeresni nekik, a káró fekvést is találják ki maguk.”

**Viktor:** „♠D. Mellette szól, hogy a partner bellben indult gyenge kettessel. Mellette szól, hogy a Stayman 4-es kórt valószínűsít. Ellene szól a túl sok jó lap a kezünkben. De mi van, ha a partner lapja KB10xxx, x a majorokban. Ekkor átüti az indulást, ha nincs beütése, és ő hívhat kórt. Ez kulcsfontosságú lehet az ellenjátékban...”

**Zoller:** „♠D. Bellben ne vicceljen a partner vacak színekkel.”

#### AZ OLVASÓK MEGFEJTÉSEI:

**Hajdú:** „♠D. Azért a partner csak bellben indult!”

**Hortobágyi:** „♠D. Nem látok jobbat.”

**Körtvélyessy:** „♠D. Gondolom, mindenki ezt választja, nem? A mi házi partinkban a gyenge kettes viszonylag tömör színt is jelez. Persze, a kétoldali szanzadu licitet hallva, lehet, hogy nem otthon vagyok? Meg lehet, hogy nem voltam az asztalnál sem, mikor megkontráztuk a három szant? Persze, ha Keletnél pikkból A T x, Nyugatnál Kxx van és kedves partnerem egy hatodik pikk bubit licitált, kőr és treff király-dámák mellett, akkor ez az indulás tömi a három szant. Kelet hatos zárt kárójával megvan a kilenc ütés.”

**Kerekes:** „♠D. Ha nem lett volna Stayman biztos a kőr 9-essel indultam volna, de így inkább tépjük csak ki az ellen pikk fogását addig, amíg megvan a partner esetleges beütése.”

**Négyesi:** „♠D. Mivel partneremnek minimum pikk K B-ja van, az ellenfélnek kőrje van, kárója van, a treff kérdéses, a partneremben meg megbízom, tehát pikk dáma és az ellenfél kihagyása után pikk 9, ha ezt is kihagyja, akkor treff 4.”

## A Fórumtagok szavazatai

	1.	2.	3.	4.	5.
Bánki Zoltán	4♠	kontra	4♠	4 szan	♠D
Csepeli Miklós	4♠	5♣	4♥	passz	♥4
Dienes Ödön	4♠	5♣	4♠	4 szan	♠D
Gál Péter	4♠	kontra	4♥	4♣	♠D
GIB	4♠	kontra	passz	4 szan	♠D
Hegedüs Orsolya	4♠	6♠	4♠	6♣	♠D
Homonnay Géza	4♦	5♣	4♠	6♣	♠D
Kertész Ádám	4♦	5♣	4♦	5♣	♠D
Linczmayer Lajos	4♠	kontra	3 szan	4♣	♠D
Nikolits Tamás	4♦	5♣	4♥	4♥	♥9
Szilágyi László	4♠	5♣	4♥	4 szan	♣4
Szűts Gábor	4♠	kontra	passz	4 szan	♠D
Vikar Dániel	4♠	kontra	4♠	4♣	♠D
Zoller Róbert	4♦	5♣	4♥	4♣	♠D

## LICITFÓRUM 42.

## feladványai

1. IMP páros, É-D bell. Dél lapja:

♠ 8 4 ♥ D 7 5 ♦ K 7 6 4 2 ♣ 7 4 3

Nyugat	Észak	Kelet	Dél
1♣	kontra	1♠	passz
2♠	3♥	kontra	passz
3♠	passz	passz	?

Mit licitálsz?

2. Csapat, É-D bellben Dél lapja:

♠ B 7 6 ♥ A T 4 3 ♦ D B 8 7 2 ♣ 7

Nyugat	Észak	Kelet	Dél
		1 szan <sup>1</sup>	passz
2♣ <sup>2</sup>	kontra <sup>3</sup>	passz <sup>4</sup>	passz
2♠ <sup>5</sup>	kontra <sup>6</sup>	3♦	?

<sup>1</sup> -11-14FP<sup>2</sup> -Junk Stayman<sup>3</sup> -Hívásirányító<sup>4</sup> -Egy fogást ígér treffből<sup>5</sup> -Gyenge lap, rövid treff<sup>6</sup> -Információs

Mit licitálsz?

3. Csapat, Ált. bell Dél lapja:

♠ 7 ♥ T 9 7 4 3 ♦ A K B 5 3 2 ♣ 9

Nyugat	Észak	Kelet	Dél
1♠	passz	1 szan <sup>1</sup>	?

<sup>1</sup>-Kényszerítő egy menetre.

Mit licitálsz?

4. Páros, Ált. bell. Dél lapja:

♠ 7 ♥ D 8 ♦ K D B 7 4 3 2 ♣ A B 9

Nyugat	Észak	Kelet	Dél
1♥	2♠	3♥	?

Mit licitálsz?

5. Csapat, Ált. mans. Dél lapja:

♠ T ♥ 9 5 4 2 ♦ A K 9 7 6 ♣ A T 9

Nyugat	Észak	Kelet	Dél
1♠	passz	1 szan	kontra
3♠	passz	3 szan	passz
passz	kontra	körpassz	

Mivel indulsz?

## Zsúriasztal



A rovat állandó szakértői:  
Bóc András és Gál Péter  
nemzetközi tornavezetők

Írnok: a Kibic

### Az óvási esetek ismertetése

Az óvási esetek ismertetésének módjáról a Bridzs Világszövetség hozott gyakorlati szabályzatot, melyet az Európai Bridzs Liga elfogadott és alkalmaz saját versenyein. Eszerint bármely óvási eset nyilvánosságra hozatala csak az Óvási Bizottság elnökének jóváhagyásával történhet.

A következő I. esetet az Óvási Bizottság ítélete után a Szabályalkalmazási és Etikai Bizottság tárgyalta, az eset megjelenéséhez a Bizottság hozzájárult.

### I.

Budapesti IMP-Párosbajnokság

2. játéknapp

2004. április 20.

A Szabályalkalmazási és Etikai Bizottság tagjai: Szappanos Géza (elnök) Boóc András, Gál Péter

Az Óvási Bizottság tagjai: Kovács András (elnök)

Holyinka Péter, Hegedűs László

7. leosztás

O: Dél

Ált. bell

♠ T

♥ A 7 6 5 2

♦ B 9

♣ A B 9 6 2

♠ D 9 8 5 4 3

♥ -

♦ K D T 8

♣ D 8 5

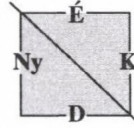

♠ A B 6 2

♥ D T 8 4 3

♦ 7 5 2

♣ 4

♠ K 7

♥ K B 9

♦ A 6 4 3

♣ K T 7 3

Nyugat	Észak	Kelet	Dél
Monori	Dumbovich	Dienes	Csepeli
1♥	1♠	2♥	passz
passz	3♦	3♥	passz
passz	3♠	4♥	kontra
körpassz			

**Felvétel:** 4 kőr kontra, a felvevő Nyugat

### A tények

A 3 lapos végállásnál Észak a káró 10-est hívta, melyet követően Dél megmutatta lapjait Nyugatnak. Nyugat közölte, hogy egyszer nem. Miután a lapok visszakerültek a tokba, Kelet, azaz az Asztal tiltakozott, mivel a felvétel teljesíthető akként, hogy a Felvevő nem lopja felül a kőr kilenccet, hanem eldobja a treff Bubit. Kelet hívta a Tornavezetőt.

## 3 lapos végállás

7. leosztás	♠ D						
O: Dél	♥ –						
Ált. bell	♦ T 8						
	♣ –						
♠ –		É		♠ –			
♥ A 7		Ny	K	♥ D T			
♦ –		D		♦ 7			
♣ B				♣ –			
	♠ –						
	♥ K B 9						
	♦ –						
	♣ –						

**A Tornavezető ítélete:** 4 kör kontra –1, –200. A Tornavezető véleménye szerint a Felvevő elfogadta a 69.A szabály szerint.

**Alkalmazott szabály**

69. A „Az elfogadás esete.

Elfogadás történt, ha egy versenyző ellenfelének igényébe vagy lemondásába beleegyezett és nem tiltakozik, amíg vonala nem licitált a következő leosztásban, vagy a menet befejezéséig. Az eredményt úgy kell feljegyezni, mintha az igényelt vagy lemondott ütések a játék folyamán megszerzték, illetve kiadták volna.”

Kelet-Nyugat óvott.

**Az Óvási Bizottság véleménye**

Óvási Bizottság ítélethozatalában nehezítő körülmény volt, hogy Nyugat nem jelent meg az Óvási Bizottság tárgyalásán. Az Óvási Bizottság munkáját minden esetben segíti, ha a Tornavezető még a helyszínen pontosan rögzíti azon tényeket, melyben a játékosok még az asztalnál megegyeznek, illetve, amikben nem egyeznek meg. A Bizottság úgy ítélte meg, hogy meghagyja a Tornavezető általi ítéletet, mivel Nyugat el-

fogadta Dél terítését, és ezzel lemondott egy esetleg lehetséges ütésről.

**Az Óvási Bizottság döntése**

A Bizottság helyben hagyta a tornavezetői ítéletet; 4 kör kontra –1, –200.

**Az óvási díj**

Az óvó fél visszakapta az óvási díjat.

Kelet-Nyugat a Szabályalkalmazási és Etikai Bizottság felülvizsgálatát kérte.

**A Szabályalkalmazási és Etikai Bizottság döntése**

A Bizottság megváltoztatta az Óvási Bizottság ítéletét, a döntés: 4 kör kontra = +790.

**Alkalmazott szabály**

A 68. szabály rendelkezik minden olyan nyilatkozatról, vagy ténykedésről, mely jelen szabályok értelmében ütések igénylésének vagy ütésekről való lemondásnak minősüljön.

68. A Az igény meghatározása.

Minden olyan nyilatkozat, amely szerint egy versenyző el fog vinni bizonyos számú ütést, az ezekre az ütésekre vonatkozó igénynek tekintendő. Ugyancsak igényt jelent be a versenyző, ha a játék lerövidítését javasolja, vagy ha lapjait kimutatja (hacsak félreérthetetlenül nincs szándékában igényt bejelenteni).

68. D A játék abbamarad.

Bármely igénylés vagy lemondás után a játék abbamarad. A tornavezető az igény vagy lemondás utáni játékot érvénytelenít. Ha az ellenfelek az igényt vagy lemondást elfogadták, a 69. szakasz alkalmazandó, ha azt bármelyik játékos (beleértve az asztalt



is) vitatja, azonnal hívni kell a tornavezetőt, hogy az a 70. „Vitatott igények” és 71. „Érvénytelenített lemondás” szakaszt alkalmazza és a tornavezető érkezéséig minden ténykedés tilos.”

### A Szabályalkalmazási és Etikai Bizottság véleménye

A megtörtént esetben a 68.A szabály értelmében terítés történt. A 68.D szabály a Felvevőnek és az Asztalnak egyaránt lehetőséget ad arra, hogy az ellenjátékosok terítését a másik vonal ne fogadja el, egészen addig, míg az adott vonal nem licitált a következő leosztásban, vagy utolsó parti esetén a menet befejezéséig. Itt a terítés hibás volt, és a tiltakozás időben megtörtént.

## II.

Csapat Európa Bajnokság

27. forduló

Málta • 1999. június

Franciaország – Magyarország

Az Óvási Bizottság tagjai: Jens Auken (elnök) Grattan Endicott, Naki Bruni, Anton Maas, Krzysztof Martens

16. leosztás ♠ K D B 5

O: Nyugat ♥ K B 6 5

K-Ny bell ♦ 8

♣ 8 6 5 3

♠ 8 6 3 2

♥ 8 4

♦ K 5

♣ A K D T 4

♠ A 7 4

♥ D T 9 2

♦ D 7 6

♣ B 9 7

♠ T 9

♥ A 7 3

♦ A B T 9 4 3 2

♣ 2

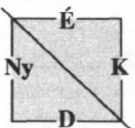

Nyugat	Észak	Kelet	Dél
<i>Bitran</i>	<i>Szalay</i>	<i>Voldoire</i>	<i>Szilágyi</i>
1♣	passz	1♦	4♦
kontra	körpassz		

**Felvétel:** 4 káró kontra, a felvevő Dél

**Indító kijátszás:** ♣ A

### A játék menete

Nyugat	Észak	Kelet	Dél
♣A	♣3	♣7	♣2
♥8	♥5	♥9	♥A
♦5	♦8	♦6	♦A
♦K	xx	♦7	♦B

### Eredmény

Dél a negyedik ütés után terített 9 ütésért, -100 Észak-Délnek

### Tények

Az 1♦ licit kőrt ígért. Dél már korábban is hívta a tornavezetőt, mert a licit közben, amikor Dél a kontra értelme iránt érdeklődött, Nyugat, ahelyett, hogy írásban válaszolt volna, meglehetősen hangosan, szóban felelte: „punitif!” (büntető). A Tornavezető tovább engedte a játékot, és ezt a későbbiekben nem vette figyelembe.

A negyedik ütés után Dél terített és igényt jelentett be a maradék ütésekre, azzal, hogy a káró Dámát és pikk Ászt még kiadja, azaz összesen 9 ütésre.

Az egy bukás, azaz a -100-as eredmény került rögzítésre.

27 perccel a meccs vége után az ellenjátékosok odamentek a Tornavezetőhöz, és bejelentették, hogy visszavonják a terítés elfogadását, tekintettel arra, hogyha Nyugat kőrt hív vissza az 5. ütésben, akkor a felvétel kettőt bukik.

### A Tornavezető véleménye

A 69.B szabály szerint, egy ütés akkor adható vissza, ha a megmaradt lapok bármely normális lejátszásával, azt nem lehet elveszíteni, és véleménye szerint akár a treff, akár a pikk visszahívása normális.

### A Tornavezető döntése

Az eredmény marad, vagyis: 4 káró kontra -1, -100.

Kelet-Nyugat óvott.

### A játékosok véleménye

Kelet az Óvási Bizottság előtt arra tett utalást, hogy ő biztosan tudta volna, hogy hogyan kell az ellenjátékot játszani. Dél elismerte, hogy ő korán terített. Kelet-Nyugat elismerte, hogy ők elfogadták a terítést.

### Az Óvási Bizottság által alkalmazott szabály

69.B Az igény elfogadásának visszavonása.

A 79. szakasz C pontjával összhangban kialakított kiigazítási időszakon belül a résztvevő visszavonhatja az ellenfele igényének elfogadását, de csak abban az esetben, ha elfogadott olyan ütésről való lemondást, amelyet a vonala ténylegesen megszerzett, vagy lemondott olyan ütésről, amelyet a tornavezető megítélése szerint a megmaradt lapok bármilyen normális\* lejátszásával nem lehet elveszíteni. Az eredményt újra kell megállapítani úgy, hogy az ilyen ütést visszaadják az eredetileg elfogadó félnek.

### Az Óvási Bizottság véleménye

Az Óvási Bizottság szerint, az elfogadás visszavonása a megfelelő időben történt,

\*Normálisnak tekinthető az a játék, amely lehet gondatlan vagy a játékos színvonalára alatta álló, de nem ésszerűtlen.

így a Tornavezetőnek, és most a Bizottságnak kell eldöntenie, hogy vajon volt vagy nem volt olyan lehetőség a lejátszásra, mely 9 ütést eredményez. Ha találunk ilyen lejátszást, akkor a terítés érvényes. A Bizottság megjegyzi, hogy a „normális lejátszásnál” kifejezés definíciójában utalás található a játékos színvonalára, mely ez esetben nagyon magas.

A Bizottság első megállapítása, hogyha Nyugat kőrt hív, nincs olyan lejátszás, mely nyolcnál több ütést eredményezhetne, így a Bizottságnak azt kell eldöntenie, van-e más „normális” alternatíva a kőr hívás helyett.

A Bizottság sajnálja, hogy Dél pont ebben a pillanatban terített. A Bizottság elfogadja, hogy Nyugat színvonalán minden egyéb, mint a kőr hívása, irracionális lenne. Nyugat számára már az első ütésben kiderült a treff elosztás és nyilvánvaló, hogy a pikk hívás nem lehet sürgős, vagyis az az ütés nem tűnhet el, továbbá, a partner kőr kilencese is segítséget jelentett. Egy ilyen színvonalú játéktól, ez egy várható játék.

### Az Óvási Bizottság döntése

Az Óvási Bizottság módosított eredményt ír elő, 4 káró kontra -2: - 300.

Az óvó fél visszakapta az óvási díjat.

### Az Óvási Bizottság külön döntése

Az Óvási Bizottság felfigyelt a parti licit folyamán történt eseményre, és úgy találta, hogy azok tisztázása szükséges. A Bizottság kérte a Tornavezetőt, vizsgálja ki a történeteket, és döntsön, arról, amit kellő időben nem tett meg, és alkalmazzon büntetést, amennyiben ezt szükségesnek ítéli meg. A Tornavezető az Óvási Bizottság külön döntése alapján felülvizsgálta a licitálás alatt történt hangos felvilágosítást, és úgy ítélte meg,

hogy szabálytalanság történt, ezért büntetésként Kelet-Nyugat párt megintette.

### A szakértők

#### **Boóc András és Gál Péter véleménye**

A terítés a bridzs szerves része. Pozitív szerepe nyilvánvaló, segítségével időt takaríthatunk meg, melyből gyakran kifogyunk. A játékos a terítéssel egy időben meg kell, hogy határozza, hogy mi történik az addig még ki nem játszott lapokkal. Nyilatkozata, vagy annak elmaradása alapvetően befolyásolhatja a játszma eredményét.

Az előző két példából viszont az is látszik hogy ha akár az idő szorítása miatt, akár, ha egy, a korábban történt esemény miatt feszültebbek a játékosok, akkor még egy kiváló és megbízható versenyző is teríthet hibásan, ez történt a fenti két esetben.

Terítésnek minősül minden olyan tevékenység, így akár a lapok betérítése, akár a lapok megmutatása, vagy egyéb olyan cselekvés vagy nyilatkozat, mely a további ütések sorsára tesz utalást.

A terítés pillanatában a játék abbamarad. A másik vonal bármely tagja tiltakoz-

hat, mely esetben hívni kell a Törnavezetőt, vagy a terítésbe a másik vonal beleegyezhet. A beleegyezést a pár bármelyik tagja visszavonhatja. A visszavonás tekintetében a szabály két időszakot különböztet meg, és ettől függően kétféleképpen rendelkezik.

1. Nem történt elfogadás abban az esetben, ha a vonal tiltakozása addig történik, míg a vonal nem licitált a következő leosztásban (ha nincs következő parti, a menet végéig), ez esetben, ha a terítés hibás volt, azt korrigálni kell. Ez történt az I. esetben az IMP Párosbajnokságon.

2. Az ezt követő időszak az elfogadás időszaka. Az elfogadás időszakának hosszáról a 79.C rendelkezik, mely szerint a téves eredmény kiszámításának kijavítására megengedett időszak általában 30 perc az eredmény közzététele után. Ekkor is lehet még tiltakozni, de már szűkebbek a vonal lehetőségei. Ez történt a II. esetben, a Franciaország – Magyarország összecsapáson.

Végül, ha mindkét periódus is lejárt, már nincs lehetőség az eredmény módosítására.

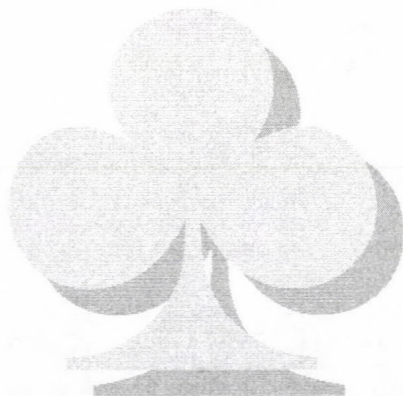
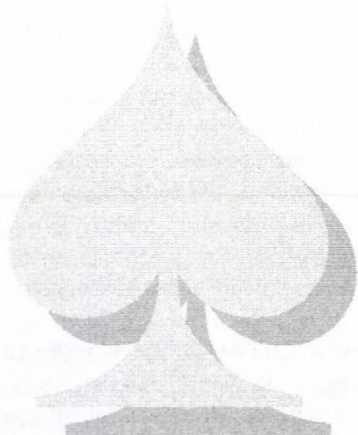

## Varga István

### Ecosoft Kupa 2004



Ebben az évben is örömmel utaztunk Balatonföldvára, ahol mindig kellemes hangulatú verseny zajlik. Tavaly óta a személyzet kicserélődött, de ettől a színvonal cseppet sem javult, sőt! Elképesztő amatőr-izmusuk néha már több volt, mint zavaró.

Magának a versenynek a feltételei azonban ellenkező irányú változáson mentek át. A profizmus felé tett egyik látványos lépés, hogy a csapatversenyen ugyanazokat a partikat játszottuk az összes asztalon. Az első helyről – 9 fordulós versenyen nem igazán meglepő módon – az utolsó forduló döntött, de az már közel sem törvénytörő, hogy egyetlen partin múltott, hogy melyik csapat nyeri a versenyt. A győztes végül a Dumbovich-Winkler-Homonny-Lakatos összetételű csapat lett, ami nem nevezhető meglepetésnek.

A mi csapatunkat nem fenyegette az a veszély, hogy előkelő helyen fog végezni. Két érdekes partit azonban fel tudok idézni, mindkettőt a 8. fordulóból, az egyik bosszúságot, a másik örömet okozott, és ez esetben csak a mi asztalunknál történekről beszélek.



1. leosztás

O: Észak

Ált. mans

♠ B

♥ A K B T 8 2

♦ B 2

♣ D B T 6

♠ D T 6 5 4 3

♥ –

♦ 8 7 6 4 3

♣ 9 4

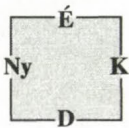

♠ A K 9 7 2

♥ D 7 5

♦ T

♣ A K 7 5

♠ 8

♥ 9 6 4 3

♦ A K D 9 5

♣ 8 3 2

Észak helyén ülve passzoltam, ami nálunk automatikus. Kérdés, hogy mit kell licitálni lazább befogású licitrendszerben? Kelet passza után partnerem, Aczél Pál precíziós 1 treffelt licitált, s Nyugat fantáziátlanul 1 kőrrel szólt közbe. Passzoltam, de nem örömmel, viszont nem tehettem mást. Kelet 4 kőrje vitathatatlan, s Délnek most nem könnyű a helyzete. Annyit tud, hogy nincs 5 pontom, mert játszunk félpozitív válaszokat is, csapdapasszom pedig nem lehetett. Pontszámunk tehát nem indokolja, hogy mi játszunk, elosztásunk talán igen, hiszen nekem rövid a kőröm, ezt ő tudja. Viszont én is, tehát erre nem kéne licitet alapoznia. Mégis 4 pikket mondott, amire Nyugat passzolt, én viszont úgy éreztem, hogy az eddig beígért 0-4 pontos lapomon belül jelentős plusz erőm van egy olyan partnerrel szemben, aki önállóan 4 pikket tudott mondani. 5 kőrt licitáltam, de Dél talán most szembesült azzal, hogy az ő 4 pikk licitjébe már be volt kalkulálva az én kőr rövidségem. Ezért 5 pikket licitált, s erre nem mondhattam szemet, nem fo-

gadhattam el a saját invitemet. Hiszen azt én is tudtam, hogy a 4 kőr után kiszorított helyzetben kellett licitálnia a partneremnek. A szlem persze simán benne volt.

9. leosztás	♠ B 5			
O: Észak	♥ –			
K-Ny bellben	♦ K D B 9 6 5			
	♣ A B 7 3 2			
♠ A K D 8		É		♠ 9 7 4
♥ A T 7 5 4 2		Ny		♥ 9 6
♦ T 4 2			K	♦ 8 7 3
♣ –			D	♣ 9 8 6 5 4
	♠ T 6 3 2			
	♥ K D B 8 3			
	♦ A			
	♣ K D T			

1 káró, passz, 1 kőr, eddig sima ügy. Szerintem Nyugat passza is, de nagyon gyenge, esetleg nagyon erős és még erősebb személyiségű Nyugatokról el tudom képzelni, hogy licitálnak. Ha nem kérdezzük rá, hogy ezt miért tették, annak nagy előnye, hogy nem halljuk az indokaikat. Az én 2 treff viszonzválaszom is egyértelmű volt. Délnek sincs nagyon más lehetősége, mint a negyedik szín: 2 pikk. Nyugat erre könnyen kontrázhat – bár a kettes magasságon általában célszerű, ha az embernek van ötös színe a mesterséges bemonadások kontrájához, itt kicsit más a helyzet, biztos, hogy nálunk van a lap, nem kell attól tartani, hogy partnere pikkét licitál, vagy ha mégis, akkor neki lesz ötös színe, ha már lapereje nincs. És ez utóbbi esetben semmi baj. Most szabad 3 treff licitet tudtam adni, tehát 5-5-öm már biztosan van a minorokban. Dél fejében erre érdekes gondolatok támadhatnak: ha szingli a pikkem, közel a 6 treff, de pl. x, Ax, Kxxx, AJxxx lappal a 6 kőr sem tűnik rossznak. Márpedig ez a lap teljesen adekvát a licitemmel. A legjobb megoldás

nyilvánvalóan a megismételt negyedik szín. Partnerem ezt is licitálta: 3 pikk, s erre én dubló pikk bubimmal bemondhattam a 3 szant. Persze előfordul, hogy a partnernek dubló dámája van, s így a két fél fogásból nem lesz egy egész, de hát istenem! Nem lehet minden licit mellé egy forgalmi rendőrt állítani. Pikk indulásra leterült az asztal, s én ekkor még sajnáltam, hogy nem 5 tref fet játszunk. Két magas pikk, kőr az ászhoz, újabb pikk, feltéve, hogy van harmadik pikkje Keletnek. Vagy a kőr ász sem fontos, ha harmadik figurából indultak. Ez kicsit kevésbé valószínű, mert ekkor Nyugat két magasfigurás, négyes színnel kontrázott. De még ez sem lehetetlen. Szóval kiállhat négy pikk és egy kőr ütés. Szerencsére nem ez volt a helyzet. Bár Nyugat pikkje valóban csak négyes hosszúságú volt, nála volt az összes figura. A két lap alapján jobb felvételnek tűnő 5 treff viszont megbukott volna az 5-0-ás aduelosztás miatt.

A párosversenyt a Dumbovich-Winkler pár nyerte, talán azzal a hátsó szándékkal, hogy megkímélje a rendezőket az összetett győztes megállapításának nehézségeitől. Gratulálunk!

Mi az első nap 54 százalékot csináltunk, ami nem reménytelen induló pozíció, a folytatás viszont rosszul sikerült, lecsúszunk a középmezőnybe. Ezúttal mindkét napról egy hepiendes partit választottam.

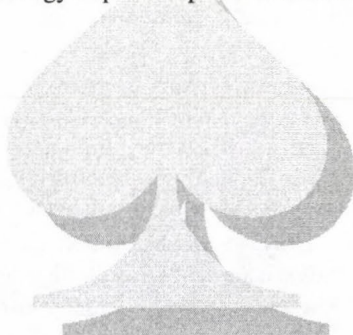



azért nem rekontráztam, mert nincs is igazi inviterőm, akkor a hiányzó pontokat csak a treff találkozás pótolhatja, melynek értékét növeli az ellenfelek aktív licitje és az ebből érezhető hosszú treff a partneremenél. Persze nyolcas hosszúságra nem számíthattam, és egyébként is az egész gondolatmenet kissé ingatag lábakon áll, de azért azt hiszem, statisztikusan igaz. Reméltem, hogy a partnerem megérti, és kont-ra esetén rossz lappal kimegy 4 treffbe. De erre a próbatételre nem került sor, Kelet ugyanis most, kicsit megkésve, 4 kőrt licitált. Partnerem pedig nem gyengének, hanem erősnek érezte a lapját. Ki érti ezt? Ha tudta, hogy van treffem, ha nem, 9 ütést sejtett saját lapjában, s valami rejtélyes ok-

ból azt hitte, nálam is talál legalább egyet, ezért 4 szant mondott, amire Kelet kontrázt. Pikkre persze bukik is a parti, de néhez lenne elmarasztalni Keletet, amiért káróval indult. Bár Nyugat kontrája talán inkább ígér majorokat, de egyrészt nem feltétlenül ötöst, pláne nem ilyen minőségűt, két külső ásszal, másrészt a kettes magasságú kontrához azért káró is kell. Volt is! Űtött a káró ász, s én már láttam a három bukást: kőr vissza, a kontrázó üt az ásszal, jaj! De Nyugat egy ideig nem hívott. Most azért, mert nála van a kőr ász, vagy attól fél, hogy nálam van, viszont kiáll néhány káró?!? Végül megláttam a kis kárót. 4 szan kontra egyenlő. Most akkor jó volt a licit vagy nem?

## 8. MARATON

### bridzs párosverseny

**Időpont:** 2004. december 11., szombat

**Helyszín:** MBSZ versenyterem (Budapest, XII., Böszörményi út. 20-22)

**Program:** 9.00 óra 1.forduló  
16.30 óra 2.forduló  
23.00 óra eredményhirdetés  
2 forduló, kb. másfél óra ebédszünettel

**Nevezési határidő:** 2004. december 9, csütörtök 22.00

#### Nevezési díj:

Az A csoportban egységesen 4500 Ft/fő

A B csoportban 3000 Ft/fő 1979. január 1 előtt született játékosoknak, 1500 Ft/fő

1978. december 31. után született játékosoknak

**Lebonyolítás:** az A csoportban teljes körmérkőzés 2\*42 leosztással, a B csoportban kb. 2\*42 leosztás a résztvevők számától függően

#### Díjazás\*:

	A csoport	B csoport
I.	90.000 Ft	30.000 Ft
II.	40.000 Ft	10.000 Ft
III.	20.000 Ft	9.000 Ft
IV.	10.000 Ft	8.000 Ft
V.		7.000 Ft
VI.		6.000 Ft

**Információ és nevezés:** Kerényi Istvánnál: (1)266-6630 lakástelefon (1) 352-0531 fax (30)966-1075 mobiltelefon, artemix@hu.inter.net e-mail

## Tojánhéj avagy ifik tollából



Szegedi Balázs

### Meghívásos verseny, Samobor 2004

A Horvát Bridzs Szövetség minden évben májusban rendezi a környező országok válogatottjainak részvételével zajló meghívásos versenyt, melynek idén a Zágráb közelében fekvő Samobor adott otthont.

A helyszínnel és a körülményekkel rendkívül elégedettek lehettünk, a szervezés kitűnően sikerült. A verseny két kategóriában zajlott: női és nyílt csapatversenyt rendeztek 6-6 résztvevővel (teljes körmérkőzés, 16 leosztás). Az idei évben a versenynek kiemelt jelentősége volt, hiszen a csapatok a júniusi svédországi Európa Bajnokságra készültek.

A magyar színeket a női mezőnyben az alábbi (EB résztvevő) csapat képviselte:

Kertész Zsófia  
Kovács Júlia  
Mezei Katalin  
Ormay Éva  
Sándor Judit

A nők a lengyeleket megelőzve az 5. helyen végeztek. A győzelmet a bolgár csapat szerezte meg.

Az EB résztvevő férfi csapat is meghívást kapott (Gál-Viktor, Kemény-Trenka, Harangozó-Honti), de mivel ugyanezen a héten rendezték a bonni Nemzetek Kupáját, ezért nem a teljes csapat vállalta a játékot Horvátországban. Végül az ifi Eb-re készülő Mráz-Szegedi páros helyettesített.

A férfi csapat ennek megfelelően:

Honti László  
Mráz Máté  
Szegedi Balázs  
Trenka Péter

A csapatverseny nagyon szoros végeredményt hozott. A 2. illetve 5. helyezettet 1 VP választotta el egymástól. Szerencsére nekünk volt a legjobb a „gólarányunk”, ezért az osztrák csapat mögött a második helyet szereztük meg (a további sorrend: Szlovénia, Lengyelország, Horvátország, Bulgária). A dolog egyetlen „szépséghibája”, hogy egyedül a bolgár csapattól kaptunk ki, aki 19 VP hátránnyal lett utolsó helyezett...

A versenyt a Bridgebase Online is közvetítette: minden fordulóból egy mérkőzést. A magyar csapat kétszer is szerepelt a közvetítésben: a nyitó meccset (Lengyelország ellen) és az utolsó meccset (a házigazda horvátok ellen) is élőben követhették az interneten a kibicek.

A lengyelek elleni meccs egyik legizgalmasabb partija az alábbi volt:

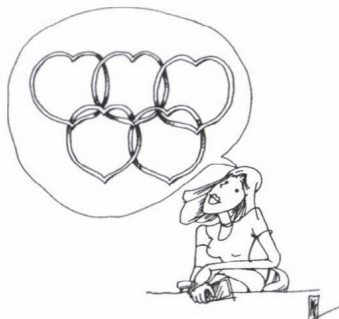



14. leosztás	♠ 3		
O: Kelet	♥ T 8 5		
Ált. mans	♦ K 7 6		
	♣ A K B T 6 4		
♠ 6 5 2		♠ K D B 9 8 7	
♥ K 9 7 3 2		♥ A 4	
♦ B T 4 3		♦ A 8	
♣ 5		♣ 9 7 2	
	♠ A T 4		
	♥ D B 6		
	♦ D 9 5 2		
	♣ D 8 3		

Nyílt terem

Nyugat	Észak	Kelet	Dél
Kotorowicz	Mráz	Kalita	Szegedi
		1♠	passz
2♠	3♣	4♠	körpassz

Az indulás az adu négyes volt (én is az asztali treff lopástól félttem – a felvevő feltehetően ebben reménykedett a licit során). Az adu indulás ellenére a felvevő bízott a 2-2 aduban, mert három menet kört hívott (ezzel kimagasztva a színt). Ezek után adut hívott, de délen én harmadik aduval folytattam. Kétszer nem.

Tulajdonképpen nem is igazán érdekes így a parti, de a felvevő elmulasztott egy extra esélyt, amit Honti László a másik asztalon megtalált. Ő 3 pikket játszott szintén pikk 4-es indulásra. Miután látta, hogy az adu nem lesz 2-2, ezért az asztalra ment, és treffet hívott, azért, hogy Észak kerüljön ütésbe (neki már nincs pikkje). Észak most nem bírta a feszültséget és a királyt tette. Innentől a tíz ütés elvethetetlen volt.

## Bridzklubok Vidéken

**Balatonfüred:** Balatonfüredi Községi Ház, Kossuth L. u. 3. **szerda, 18-22**  
Nagy Attila: 87-342-220

**Debrecen:** MTA Atommagkutató Intézete, 4026. Debrecen, Bem Tér 18/c., **szerda 17-22**  
Információ: Kertész Zsófia 06-(30)-412-36-07

**Dunaújváros:** Munkásművelődési Központ és Könyvtár, Apáczai Cs. J. út 9., **hétfő 17-21**  
Pataki Attila: 25-382-813

**Eger:** Hotel Eger Klubja, Szálloda u. 2., **hétfő, 18**  
András Imre: 36-322-176, mhely: 36-410-655

**Gyomaendrőd:** Körös Étterem, **csütörtök, 18**  
Szendrei László: 66-386-034, mhely: 66-386-551

**Győr:** Győr megyei és városi brids egyesület. Győr, Kálóczy tér 6, Bridge csónakház. **kedd, 16<sup>30</sup>-21**  
Bánki Zoltán mh: (96)-524-000, lakás: (96)-335-491  
Vaday Péter lakás: (96)-335-107

**Kiskörös:** Fortuna Söröző, Dózsa Gy. út, **kedd, 19-24**  
Szabó András: 78-321-211

**Miskolc:** Csabai kapu Szt. Ferenc Kórház, **hétfő, 18**  
Andorkó Endre: 46-320-917 mhely: 46-321-904

**Nyíregyháza:** BM Helyőrségi Tiszti Klub, Színház u. 2., **hétfő, 17-22**  
Zalai László mhely: 42-342-222

**Paks:** Gesztenyés u. 2. **hétfő és csütörtök 19.30**  
Szabó Gyula 75-313-351, mhely: 75-508-742

**Pécs:** Vasutas Művelődési Ház, Várady A. u. 6, **hétfő és szerda 19**  
Bari Istvánné: 72-320-377

**Százhalombatta:** Barátság Művelődési Ház  
Felnőtt Könyvtár, Fő tér 1. **szerda 20-24**  
Kovács Gyula: mhely: 23-352-042

**Szeged:** Velence Étterem, Pulcz u. 23. **kedd 18-22**  
Pintér Jenő mobil: 20-316-8581  
Sziklai Gábor: e-mail: sziklai@albumax.hu

**Székesfehérvár:** Vízügyi Munkásszálló Klub,  
Balatoni út 6., **kedd, 18-22**  
Czímer József: 22-322-988

**Szombathely:** Country Club, Óperint u. **szerda, 17**  
Cserjési Gábor: 94-312-717 mhely: 94-329-833

**Tatabánya:** Közművelődés Háza (Szent Borbála tér), **csütörtök, 17-22**  
Lévai Ferenc: (34)-320-049 mhely: (34)-310-717

**Veszprém:** Bakterház vendéglő, Radnóti tér 1. **csütörtök, 17:30-tól kb. 22-ig**  
Argyelán János: 88-324-104, mhely: 88-421-905

## Linczmayer Lajos rovata

### Játsszunk együtt!

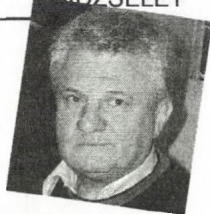

Tervezzük meg a felvevőjátékot az alábbi kiosztásban:

Ált. bell	♠ K 8 7 4
Felvétel: 6♠	♥ –
kontra	♦ A D 9 6 2
Indulás: ♥ 5	♣ A 5 3 2

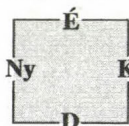

♠ –
♥ A K 3 2
♦ K B T 8 3
♣ 8 7 6 4

Nyugat	Észak	Kelet	Dél
3♥	kontra	4♠	5♦
passz	passz	5♠	6♣
passz	6♦	kontra	körpassz

A kalandos licitmenetet az előző számban elemeztük. Válaszoljuk most meg együtt az ott feltett kérdéseket!

Hányas kört feltételezünk Nyugatnál?

Nyugatnál, mivel általános bellben első helyen indult nyolcas D-B-T-9 vezetésű kört sejtünk. Hetes színnel kettő, kilences színnel négy körrel indult volna.

Mit sugallhat az indítókijátszás?

A szokatlan indítókijátszás lopási szándékot mutat.

Mi lehet a treff szín elosztása?

Nyugatnak valószínűleg treff színhiánya van.

Összegezzük, amit Kelet lapjáról gyanítunk!

A hiányzó treffek Keletnél vannak, való-

színűleg egy körje van (de van egy halvány esélye annak is, hogy egy sincs) és legfeljebb két piros színű lapja van, mivel legfeljebb négy kiadó ütést feltételezünk nála.

Tehát ha Keletnek hatos a pikkje, akkor az elosztása  $6=1=1=5$  esetleg  $6=0=2=5$ . Ha hét pikkje van, akkor  $7=1=0=5$  esetleg  $7=0=1=5$  elosztású a lapja.

Ezért, ha van rá mód, védekezni kell az ellen, hogy Kelet ellopja az első kört, továbbá a trefft kézből kell hívni, elkerülendő, hogy Nyugat ellopja a treff ászt.

Most nézzük, hogyan jöhet össze a 12 ütés!

Tegyük fel, hogy a káró elosztás 2-1, és leaduzunk. Ekkor ütünk öt kárót, két kört, egy trefft és három lopást. A hiányzó egy ütést a treff vagy a pikk szín adhatja, ugyanis mindkettőt Kelet tartja. Ha megtaláljuk a megfelelő végállást, és az előállítható, akkor nyert ügyünk van. Ha az alábbi állásban az asztalon vagyunk, Kelet nem tudja mindkét fekete színt tartani.

♠ K 8
♥ –
♦ 9
♣ 5

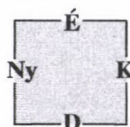

♠ –
♥ –
♦ B
♣ 8 7 6

Ha szingli pikk áaszt tartott pikket lopunk, egyébként treffel kiadjuk neki az ütést.

Kezdjük el a lejátszást!

Az indulást ellopjuk az adu ásszal, Kelet a kőr négyest adja. Mivel Kelet aduját (ha van neki) el kell venni, mielőtt lehívjuk a kőr figurákat, kis adut hívunk az asztalról a királyhoz.

**A- változat.** Ha az aduhívásba mindenki ad, akkor leaduzhatunk és előállítjuk a fenti állást. Adut hívunk a dámához, amibe Kelet pikkét dob. Pikk lopás, amibe mindenki ad. Lehívjuk a kőr ász-királyt, Kelet egy pikkét és egy treffet dob. Treffet hívunk az ászhoz, amibe Nyugat kőrt ad. A teljes kiosztás ez esetben az alábbi volt:

<p>♠ K 8 7 4 ♥ - ♦ A D 9 6 2 ♣ A 5 3 2</p>		<p>♠ A D B 9 6 5 ♥ 4 ♦ 4 ♣ K D B T 9</p>
<p>♠ T 3 2 ♥ DBT98765 ♦ 7 5 ♣ -</p>		
		<p>♠ - ♥ A K 3 2 ♦ K B T 8 3 ♣ 8 7 6 4</p>

Ha a nyolcadik ütésben pikkét lopunk, az alábbi álláshoz jutunk:

<p>♠ K 8 ♥ - ♦ 9 6 ♣ 5</p>		<p>♠ A D ♥ - ♦ - ♣ K D B</p>
<p>♠ T ♥ DBT9 ♦ - ♣ -</p>		
		<p>♠ - ♥ 3 ♦ B ♣ 8 7 6</p>

Most kőrt lopásra Kelet sakk-matt helyzetbe kerül.

**B- változat.** A kőr indulást lopjuk az adu ásszal, kis adut hívunk az asztalról a királyhoz, amibe Kelet pikkét dob. Lehívjuk a kőr ász-királyt, az asztal két treffet, Kelet egy pikkét és egy treffet dob. Treffet hívunk és Nyugat nem ad. A teljes kiosztás ez esetben az alábbi volt:

<p>♠ T 3 ♥ DBT98765 ♦ 7 5 4 ♣ -</p>		<p>♠ K 8 7 4 ♥ - ♦ A D 9 6 2 ♣ A 5 3 2</p> <p>♠ A D B 9 6 5 2 ♥ 4 ♦ - ♣ K D B T 9</p>
		<p>♠ - ♥ A K 3 2 ♦ K B T 8 3 ♣ 8 7 6 4</p>

**B1- változat.** Ha Nyugat az ötödik ütésben belop a treff hívásba, akkor a korábbi végállás nem működik viszont Nyugat bármely hívására előállítható az alábbi állás:

<p>♠ T ♥ BT98 ♦ - ♣ -</p>		<p>♠ K 8 7 ♥ - ♦ D ♣ A</p> <p>♠ A D ♥ - ♦ - ♣ K D B</p>
		<p>♠ - ♥ - ♦ B T ♣ 8 7 6</p>

A végállás azonban csak akkor működik, ha az asztalon vagyunk. Ha Kelet a fenti öt lapot tartotta, akkor pikk lopás, treff

ász, pikk lopás után magas az asztal. Ha Kelet két treffet és hármas pikkot tart, akkor lehívjuk a treff ászot és a treffet magasítjuk.

**B2- változat.** Ha Nyugat a treff hívásba pikkot dob, akkor üt a treff ász és megpróbáljuk a teljes keresztlopást. Pikkot lopunk a káró hármással (tudjuk, hogy Nyugatnak van még egy pikkje), majd kórt lopunk az asztalon, és az alábbi álláshoz jutunk:

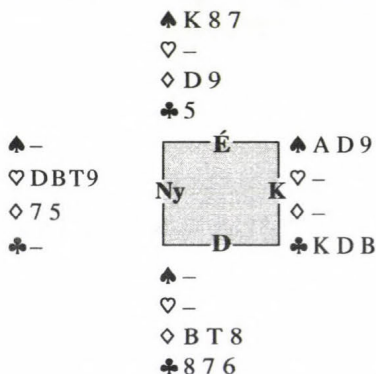

Most pikkot lopunk, majd treffel kiadjuk az ütést Keletnek és keresztlopással teljesítünk. De melyik káróval lopjuk a pikkot? Nevetségesnek tűnik ez a kérdés, mivel a káró lapjaink egyenértékűek.

Ez igaz, de ha magasan lopunk, akkor a nyolcast megőriztük asztali átmenetnek. De eszünk ágában sincs adut hívni!

Mi ugyan nem hívunk adut, de Nyugatnak lopnia kell a treffet és adut hívnia, hogy megakadályozza a teljes keresztlopást. Nézzük, mi történik, ha Nyugat lopja a treffet és az alábbi állásban a káró hetest hívja:

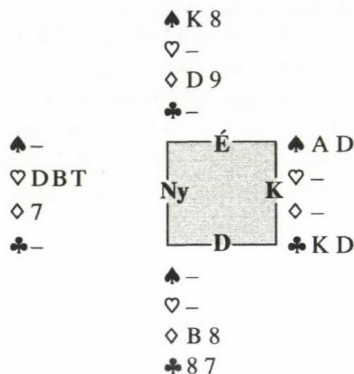

Az asztal a kilencest teszi, és Keletnek döntenie kell, hogy mit dob. Ha treffet dob, átütjük a kilencest a bubival, és treffet lopunk az asztalon. Ha Kelet pikkot dob, akkor az előrelátóan megőrzött káró nyolcast tesszük és az asztalon maradvá pikk lopással teljesítünk. Emlékeztessen minket ez a parti a felejthetetlen Ottlik Gézára, aki - egyebek mellett - a fent látható átmenet-váltásos beszorítás publikálásával elévülhetetlen érdemeket szerzett a bridzsirodalom-ban is.

## Bridzklubok Budapesten

**A Bridz Barátok Klubja**, XI. Ecsed u. 13,  
klubvezető: Hajlik Gábor (Tél.: 3-873-148)  
játék: **hétfő, szerda, csütörtök 17.45**

**Óbudai Társas Kör**, III.ker. Kiskorona u. 7.  
klubvezető: Ludwig Katalin (Tél.: 3-292-395)  
játék: **kedd, 17.15** (Párosverseny)

### ELTE bridz szakosztály

XI. ELTE lágymányosi Déli épülete 0.312-es terme  
klubvezető: Poór István (Tél.: 3-528-981/149)  
játék: **szerda, 17-21**

**XII. Kerületi Művelődési Központ (MOM)**, XII.  
Csörsz u. 28.

játék: **kedd, 14.00-tól** (társasági bridzs)

**Óhegy Egyesület Kultúrháza**, III. Toronya u. 33.  
játék: **szerda, 18.00-tól** (társasági bridzs)

**Rózsadomb**, II. Bimbó út 63.

játék: **szerda és péntek, 15.00-tól** (társasági bridzs)

További felvilágosítás:  
Hajlik Gábor (Tél.: 3-873-148)

## Eredmények

### EcoSoft Kupa 2004

Balatonföldvár április 29-május 2

#### Csapatverseny

1. Grosvenor Kft	168
Homonnay, Lakatos, Dumbovich, Winkler	
2. Artemix	162
Gárdos, Hittmann, Bánki, Klein	
3. VBS	159
Gál, Viktor, Kemény, Trenka	
4. Öregfiúk	155
Linczmayer, Magyar P., Macskásy, Szappanos	
5. Rony	151
Kákóczky, Sebes, András, Beck M.	
6. Harangozó	149
Honti, Harangozó, Mezei, Surányi	
7. Interface	145
Szalay, Szilágyi, Szabó, Bódis, Dombi	
8. Európa	143
Csepeli, Szóts, Kuttner, Széles	
9. Royston	139
Szalka, Zoller, Balásy, Hegedűs G.	
10. Topi	137
Szatmárhly, Dörnyei, Szabó Cs., Hódosi	
11. Printech	135
Gerő, Nikolits, Fogaras, Kovács A.	
12. BBE EcoSoft	133
Aczél, Falus, Marjai Gy., Varga	
13. IFI	130
Mráz, Szegedi, Marjai P., Minarik G.	
14. Fészek	125
Gabos, Réti, Földi, Czimer	
15. Sára	122
Beck A., Trencsényi, Szőnyi, Kovács J.	
16. Nagy	120
Kotányi B., Nyárádi I., Nyárádi G., Nagy I.	
17. Gyutacs	119
Vékony, Csehó, Grósz, Talyigás P.	
18. Bridgebase.hu	118
Riesz, Hézsó, Szemere, Nyárádi Zs.	
19. ELTE	113
Poór, Tichler, Csépan, Kincses	
20. Hegedűs	107
Nyárádi G., Zalai, Hegedűs L., Udvari	
21. Lányok	10
Sándor, Szalka J., Meggyesi, Just	
22. Cselló	95
Macskásy hp., Fábíán, Pákozdi	

#### Párosverseny

1. Dumbovich-Winkler	61.76%
2. Macskásy-Szapannos	60.68%
3. Dörnyei-Szatmári	58.29%
4. Kuttner-Széles	57.70%
5. Nagy I.-Nyárádi I.	57.56%
6. András-Hámori	57.40%
7. Kemény-Trenka	57.30%
8. Nagy E.-Vékony	57.01%
9. Mezei-Surányi	56.54%
10. Szabó I.-Szilágyi	55.55%
11. Gerő-Nikolits	54.88%
12. Nyárádi-Kotányi	54.76%
13. Linczmayer-Magyar	54.71%
14. Harangozó-Honti	54.55%
15. Czimér-Földi	54.40%
16. Gál-Viktor	54.10%
17. Mráz-Szegedi	54.01%
18. Fogaras-Kovács A.	54.00%
19. Éles-Kolosi	53.88%
20. Homonnay-Lakatos	53.68%
21. Szalka-Zoller	53.58%
22. Marjai P.-Minarik G.	53.47%
23. Hódosi-Szabó Cs.	53.01%
24. Bánki-Hittmann	52.79%
25. Nyárádi G.-Zalai	52.74%
26. András-Beck M.	52.66%
27. Marjai Gy.-Mirk	52.56%
28. Éliás-Harsányi	52.54%
29. Gabos-Réti	52.39%
30. Fülöp-Rózsa	52.38%
31. Csehó-Sziksai	52.14%
32. Just-Meggyesi	51.92%
33. Balásy-Hegedűs G.	51.37%
34. Gárdos-Kerényi	51.13%
35. Grósz-Talyigás P.	51.12%
36. Nyárádi Zs.-Szemere	50.49%
37. Hegedűs L.-Udvari	50.11%
38. Hajdú-Hegedűs O.	50.03%
39. Falus-Jakab	49.81%
40. Szóbel-Stern	49.77%
41. Kákóczky-Sebes	49.75%
42. Csepeli-Szóts	49.36%
43. Magyar Á.-Szabolcsi	49.12%
44. Csipka-Csibi	49.07%
45. Bodnár-Bodnár	48.86%
46. Aczél-Varga	48.82%
47. Bánkiné-Wellner	48.53%
48. Dessewffy-Makai	48.48%

49. ifj.Kissgyörgy-Liska	48.43%
50. Szőnyi-Kovács J.	48.39%
51. Riesz-Zombori	48.34%
52. Beck A.-Trencsényi	48.12%
53. Andrásfai-Lukácsi	47.29%
54. Horváth L.-Susits	47.18%
55. Csomay-Dózsa K.	47.15%
56. Klein-Szalka J.	47.14%
57. Kisgyörgy-Kalmár	46.72%
58. Keresztény – Révai	46.59%
59. Poór-Tichler	45.96%
60. Bódis-Szalay	45.78%
61. Guifoye-Bárczy	45.72%
62. Csepán-Kincses	45.65%
63. Csipka hp.	45.20%
64. Hézső-Kertai	44.89%
65. Petrás hp.	44.17%
66. Derzsényi-Vincze	44.02%
67. Fábíán-Pákozdi	43.65%
68. Fenyvesi G.-Artner	43.47%
69. Balogh-Zwada	42.98%
70. Surányi Á.-Antall Z.	42.74%
71. Macskásy hp.	41.92%
72. Ádám-Lovász	41.53%
73. Karsai-Kiss-Lovas	40.39%
74. Toron-Vasvári	40.24%
75. Dózsa-Juvancz	38.91%
76. Domokos-Guigues	38.19%

### V. Cívís Kupa

Debrecen 2004. május 14-16.

#### Párosverseny

1. Marjai György – Zöld Ferenc	61,53%
2. Bárczy Tamás – Gáspár Gyula	59,37%
3. Györkös Imre – Moisescu	57,34%
4. Hódosi Péter – Szabó Csaba	56,98%
5. Mráz Máté – Szikszai József	56,79%
6. Kertész Balázs – Sziky Zoltán	55,43%
7. Réti Zsuzsa – Gabos Gábor	54,42%
8. Moldován Mariann – Bárczy Pál	54,16%
9. Korsós Imre – Szabolcs Károly	53,93%
10. Kertész Zsófi – Reszler Antal	53,45%
11. András Imre – Bata Gyula	52,87%
12. Ferge Sándor – Reviczky Győző	52,87%
13. Bob Ioan – Florin Andrei	52,23%
14. Bikki Gábor – Dessewffy A.	51,49%
15. Kotányi Balázs – Nyárádi Gábor	50,70%
16. Ormay Éva – Ormay György	50,37%
17. Havaj Tamás – Zalai László	50,04%
18. Mátyus László – Krausz T	49,25%
19. Kun – Mórocz	47,47%
20. Griger Adám – Kálcesev András	47,16%
21. Hencz – Munka V	46,62%
22. Kalmár Agoston – Mózer Sándor	46,26%

23. Fenyvesi Gabi – Vajda Ágnes	44,63%
24. Klimcik – Menyhért	43,91%
25. Szendrei László – Farkasinszky L.	43,55%
26. Andorkó – Szöllösi	43,23%
27. Szabó – Tómerszky	43,20%
28. Uhrin Sándor – Uhrin II,	42,80%
29. Bodnár Annamária – Bodnár Gábor	42,07%
30. Biró – Móricz	37,49%

#### Csapatverseny

1. INTERFACE	187
Szalay, Macskásy, Surányi, Dombi	
2. FÉSZEK	169
Réti, Gabos, Kotányi, Nyárádi	
3. INFLUENZA	163
Ormay, Ormay, Kertész Zs., Reszler	
4. ÚTELAGAZÁS	161
Mráz, Szikszai, Hódosi, Szabó	
5. SZABOLCS	155
Szabolcs, Korsós, Zalai, Havaj	
6. DEBRECEN-EGER	154
András, Bata, Kálcesev, Griger	
7. DEBRECEN-KUKA	152
Mátyus, Krausz, Sziky, Kertész B., Buglyó	
8. GÁSPÁR	145
Gáspár, Bárczy T., Bárczy P., Moldován, Szöllösi, Andorkó	
9. POLY-ECOMAX	142
Györkös, Moisescu, Bob, Florin	
10. KÉTGABI	134
Fenyvesi, Vajda, Bodnár, Bodnár	
11. KÖDÖS LICIT	88
Biró, Móricz, Kun, Mórocz	

### Magyar Kupa döntő

#### Magyar Kupa

1. Elastron
2. Park Bridge
3. Pécs-Élías
4. IBE
5. Szeged
6. Bergengóc
7. Siófok-Nagykanizsa
8. Kiskőrös

#### Közép-magyarországi Területi Kupa Döntők MK közép-mo.-i ág

1. Vékony
2. Printtech
3. Topi
4. Fészek

## Budapest Kupa

1. Zoltán
2. Artemix
3. Madarász
4. Szigethy

## Káro Kupa

1. Target
2. Vadászok
3. Kova
4. Laca

## Treff Kupa

1. Szereday
2. Domex
3. Fiúk
4. Gröbler

**Budapesti IMP Párosbajnokság,  
2004**

## I/A osztály

1. Gál-Winkler	171.96
2. Kotányi B.-Nyárádi G.	151.60
3. Bódis-Szalay	134.27
4. Szalka-Zoller	122.83
5. Linczmayer-Nikolits	119.75
6. Homonnay-Lakatos	117.58
7. Szabó-Szilágyi	103.30
8. Harangozó-Honti-Mezei	77.72
9. Kerekes-Varga S.	75.64
10. Pallos-Takács	70.95
11. Balásy Zs.-Hegedüs G.	49.56
12. Földi-Zöld	30.27
13. Kertes-Vég-Osskó	- 8.08
14. Kelen K.-Marjai P.	- 12.18
15. Kuttner-Széles	- 12.45
16. Bárány-Kerényi	- 14.70
17. Szóts-Tóth	- 17.87
18. Holyinka-Jakab	- 25.42
19. Kemény-Trenka	- 28.78
20. Lévai F-Falus-Aczél	- 30.42
21. Dienes-Monori	- 35.91
22. Csepeli-Kovács M-Dumbovich	- 45.99
23. Topolyi-Welker-Jácint	- 66.69
24. Fogaras-Kovács A.	- 69.99
25. Csóka-Szabó	- 70.57
26. Mirk-Sztrapkovics-Kepecs	- 82.22
27. Talyigás-Talyigás	- 94.84
28. Bartis-Kisgyörgy-Varga I.	- 94.99
29. Ormay-Ormay	-140.64
30. Réti-Gabos	-148.39
31. Lévai-Vinkler	-162.30
32. Koltai-Szappanos	-266.62

## I/B osztály

1. András-Viktor	171.57
2. Jakus-Vida	143.44
3. Hegedüs L. - Udvari	135.48
4. Fazakas-Gellér-Szász Gy.	115.64
5. Csehó-Dörnyei	115.26
6. Balásy I.-Szamos	112.94
7. Gombás-Rásonyi	102.77
8. Bíró-Demeter	84.42
9. Hegedüs O.-Beck M.-Hajdu	56.29
10. Páncél-Szikszai-Szabó Cs	46.16
11. Kovács J.-Szőnyi	34.09
12. Pál S.-Póka	32.20
13. Bárczy P.-Dombi	31.87
14. Cziffra-Lovász-Welker	19.19
15. Bártfai-Quittner	18.95
16. Marczona-Minarik-Minarik	11.23
17. Nyárádi I.-Nagy I.	7.37
18. Kákóczky-Kardos	2.36
19. Gólya-Ecsedy	- 1.68
20. Marjai Gy.-Lukácsi	- 8.96
21. Bláncz-Herczegfalvi	- 33.50
22. Hámori-Bodnár-Hodosi	- 55.51
23. Csiszár-Tarnay	- 76.08
24. Krajcsovics-Kolosi	- 83.03
25. Tóth J.-Mihályfi-Kocsis	- 90.72
26. Kerti-Vékony	- 92.23
27. Németh-Bálint	-106.88
28. Germadics-Magyari	-109.57
29. Orbán-Turjanszky-Szabó	-124.23
30. Bárdossy-Bóc	-144.89
31. Gyulay-Kotányi Z.	-158.52
32. ifj. Kisgyörgy- Liska T.	-219.43

## II. osztály

1. Pál-Scharnitzky	275.58
2. Czímer-Siba G.	271.87
3. Bárczy-Horváth D.	134.51
4. Bíró-Molnár	80.39
5. Fekete-Madarász	74.82
6. Surányi-Zombori	60.70
7. Sziráki-Éless	54.65
8. Szentés-Riesz	53.40
9. Andrásfai-Ferge-Siba L.	49.96
10. Benedek-Quittner-Braunecker	31.87
11. Török-Lippner	31.43
12. Boóc-Boóc	28.88
13. Hittmann-Bródi	26.83
14. Riborics-Oláh F	10.15
15. Bánkiné-Pető	1.02
16. Nyárádi G.-Szolnay	- 11.59
17. Mráz-Szegedi	- 12.19
18. Kelen hp.-Kelen B.	- 20.52
19. Szabolcsi-Magyar	- 37.09

20. Fris-Kovács G.-Kovács B.	- 38.02
21. Zalai-Fodor P.	- 55.35
22. Lendvai-Rózsa	- 63.36
23. Gyulai A.-Lénárt	- 70.08
24. Tóth-Sándor J.	- 70.73
25. Vass K.-Csoma	- 78.40
26. Grósz-Ragályi-Ragályi	- 97.29
27. Patzkó-Kovács L.	- 97.42
28. Nemes-Madarászné	-103.88
29. Kállai-Szatmáry	-116.77
30. Bikki-Dessewffy A.	-121.29
31. Juvancz-Nagy K.-Pavlik	-123.31
32. Barkó-Bujdosó	-155.09

## III. osztály

1. Szabados E. – Tihanyi	232,71
2. Vörös – Forgács F	156,05
3. Poór – Tichler	136,83
4. Dazsián – Nagy Enikő	123,70
5. Bleuér – Gráf	120,38
6. Révai G. – Révai Á. – Jalsovszky	96,95
7. Szalka J. – Wellner	94,91
8. Szendrei – Petrás hp.	85,46
9. Balogh – Popper	85,19
10. Beck A -Magyar – Argay	78,30
11. Földesi – Papp	64,94
12. Keleti – Szalkai – Wicner	27,60
13. Turcsányi – Horváth II.I	10,85
14. Keresztény -Revitczky	5,21
15. Csibi – Csipka – Lukács	- 15,70
16. Gáspár – Németh	- 19,75
17. Meskó – Pócs	- 22,93
18. Marcin – Szücsi	- 23,01
19. Böszörményi-Karajannisz-Szabados	- 24,91
20. Macskásy hp.	- 27,20
21. Kieger – Ferenci	- 39,69
22. Varga L.I. – Varga L. II- Soproni	- 42,59
23. Horváth L. – Susits	- 53,83
24. Seres – Várnai – Szombati I.	- 58,63
25. Rétfalvi – Jeszenkovits	- 76,87
26. Gárdos – Kerényi – Klein	- 77,97
27. Hajuszné – Oláh M.	- 93,27
28. Szigeti Gy. – Körmendy	- 95,79
29. Arató – Mihály – Arató	- 97,14
30. Bánkuti – Vashegyi – Szintai	-163,59
31. Hazai G.-Pártos – Pongrácz	-237,94
32. Harasztí – Fűzes – Resofszky	-260,26

## IV. osztály

1. Csernátó Csaba – Kalmár Zoltán	268,38
2. Dienes Attila – Bohner Róbert	131,09
3. Bittó Zoltán – -Patkós – Horotyák	129,81
4. Meggyesi Éva – Just Réka	127,91
5. Pásztor Akos – Fábíán Adrienne	116,67

6. Hajdu András – Varga -Apjok	103.10
7. Bozzai Bence – Bozzai Péter	90.91
8. Zwada Ildikó – Detre -Szigeti	90.25
9. Varnusz Egon – Bodnár -Bodnár	85.17
10. Takácsi – -Nagy Hp	76.81
11. Bóna – Rozsnyai	76.16
12. Burlacu – Jusztin István	55.61
13. Retteghy – Vizsy	41.17
14. Bakó Dániel – Horváth Péter	38.55
15. Mokos – Mokos	30.13
16. Saródy -Saródy – Mahder	27.05
17. Szűcs Gabriella – Kövesdi László	11.05
18. Domschitz Z. – Sándor Gyula	9.24
19. Keszthelyi – Kuttner Z.	- 1.98
20. Janky Mária – Spánik Agoston	- 3.73
21. Csonka – Simonyi	- 4.92
22. Honyek András – Rapp Dániel	- 6.71
23. Szerb László – Varga	- 17.93
24. Burián F György – Gröbler András	- 19.57
25. Hazai Tamás – Újlaki Péter	- 23.75
26. Koncz Károly – Koncz Péter	- 24.99
27. Polonkai Ákos – Fülöp -Lévai	- 32.21
28. Dezsi Gyula – Vincze -Ligeti	- 41.07
29. Nyárádi Zsolt – Szemere Róbert	- 58.57
30. Hantal György – Kaderják Levente	- 75.06
31. Reich A. -Dózsa -Surányi	- 80.32
32. Garami Zsuzsa – Tasnádi Anikó	- 87.50
33. Dózsa Katalin – -Láng -Csomai	- 91.65
34. Kincses – Csépan	- 94.84
35. Kertai Eszter – Hézsó Bibor	-115.93
36. Barna Csaba – Erdős Tibor	-122.45
37. Rieger Mária – Mádai Szilvia	-201.64
38. Dobóczy – -Demeter -Gelencsér	-232.92
39. Gajdos – Vági K. -Benyó R.	-298.23

## Győri páros verseny

2004. július 3-4.

1. Fogaras A. – Kovács A.	62,54%
2. Szalay Gy. – Winkler G.	61,73%
3. Balogh Sz. – Kotányi B.	60,76%
4. Szabó I. – Szilágyi L.	60,48%
5. Biborka T. – Nagy A.	57,08%
6. Nyárádi Zs. – Marcin L.	56,42%
7. Hodosi P.- Szolnay B.	56,23%
8. Himenc – Fedeleschak /UKR/	56,10%
9. Riesz A. – Szabó Cs.	55,88%
10. Cscho Z. – Surányi M.	55,73%
11. Kelen K. – Myszevska Éva /H-PL/	55,58%
12. Fediv A. – Gala /UKR/	55,35%
13. Gabos G. – Réti Zs.	55,26%
14. Marjai Gy. – Zöld F	54,99%
15. Éliás I. – Harsányi S.	54,45%
16. Czímer Cs. – Siba G.	53,68%
17. I. Sionne -W. Hackl /A/	53,56%



18. Nyárádi I. – Nyárádi G.	53,49%
19. Bánki Z. – Gellér J.	53,03%
20. Mráz M. – Szegedi B.	52,12%
21. Hites V. – Vincze O.	52,07%
22. Bay G. – Bay M.	51,16%
23. S. Gloskowski – H. Schiller /A/	51,15%
24. Dienes Ö. – Udvari Sz.	51,08%
25. Szigeti I. – Zwada I.	51,08%
26. Dr. Kovács A.-né – Tóth J.	50,01%
27. Magyar Z. – Nagy T.	49,71%
28. Bodnár A. – Bodnár G.	49,27%
29. Szalka J. – Klein L.	49,08%
30. Dr. Jezsó K. – Vaday P.	48,87%
31. Szabó P. – Wér V.	48,36%
32. A. Zelnik – Ch. Liska /A/	48,21%
33. Popescu – Matuz /R-H/	48,03%
34. Horváth P. – Kovács I.	47,74%
35. Gira T. – Gira T.-né	47,61%
36. Szél J. – Fülöp G.	47,14%
37. Meggyesi É. – Just R.	47,02%
38. Csarnogurszky I. – Munkácsy I.	46,35%
39. Dr. László M. – Szalár Z.	46,18%
40. Nagyzsadányi K. – Kovács Gy.	44,66%
41. Bíró G. – Móricz T.	44,31%
42. Édes B. – Fülöp T.	43,27%
43. Hegedűs E. – Kalmár M.	43,24%
44. E. Jagoditsch – G. Kiringer /A/	42,88%
45. Jung S. – Szabó T.	42,79%
46. Karsai I. – Kiss Zs.	42,03%
47. K. Schulhof sen. – I. Weber /A/	41,56%
48. L. Konitz-Moro-T. Wohlers-Scharf/A/	39,69%
49. Deák L.-né – Fehér V.-né	37,79%
50. Lovas J. – Horváth G.	36,96%
51. Ch. Weber – G. Weber /A	35,75%

PENTAMIX Forma 1 Kupa  
Helyezési számok alapján

1. Fogaras – Kovács 28
2. Szalay – Winkler 18
3. Balogh – Kotányi 17

**XXX. AVAS Kupa, Miskolc,**

2004. július 9-11.

Csapatverseny

1.Kassa	204
2.Nagykanizsa	185
3.Relé	184
4.Galim	166
5.Eger	183
6.Fészek	181
7.Miskolc-Gáspár	181
8.Szeged-Tutu	164
9.Munkács	156

10.András	153
11.Kovács	150
12.Miskolc-Zsolt	149
13.EA.L.	139
14.Fapuma	134
15.Fortuna	124
16.Szodububa	94

Párosverseny

1. Talyigás – Bíró	62.44%
2. Csehó – Martinkó	60.44%
3. Gál- Balásy	59.63%
4. Dombi- Szegedi	59.42%
5. Korsós – Szabolcs	59.03%
6. Ilisei – Témfli	55.28%
7. Gáspár – Bárczy	54.55%
8. Klimcik – Menyhért	54.04%
9. Bánki – Hittmann	53.78%
10.Jakus – Vida	52.78%
11.Poór – Csépán	52.73%
12.Réti – Gabos	52.69%
13.Surányi – Szikszai	52.02%
14.Busi – Szepesi	51.80%
15.Szabó – Bárczy	51.78%
16.Gala – Himinec	50.85%
17.Grezsa – Zsák	50.81%
18.András – Bata	50.77%
19.Dienes – Tóth	50.69%
20.Nan – Matuz	50.32%
21.Hencz – Lohay	50.25%
22.Madarász – Fekete	50.12%
23.Ashley – Szűcs	49.99%
24.Bikki – Dessewffy	49.92%
25.Meggyesi – Just	49.83
26.Bíró – Móricz	49.61%
27.Nagy – Bródi	49.44%
28.Szőllősi – Duhi	49.39%
29.Györkös – Bartha	49.34%
30.Láng – Böszörményi	49.21%
31.Moldován – Bárczy	48.59%
32.Bánki – Andrásfai	47.72%
33.Boros – Munka	47.54%
34.Ferge – Reviczky	47.50%
35.Kun – Mórocz	47.39%
36.Hajdu – Andorkó	46.15%
37.Nyárádi – Szemere	45.17%
38.Hornák – Pcola	43.69%
39.Havaj – Zalai	43.48%
40.Nagy – Vajóczki	42.92%
41.Balogh – Cseh	42.74%
42.Jung – Horváth	42.35%
43.Balázs – Lenkey	37.26%
44.Szombati – Burka	34.99%

**47. Balaton Bridzs Fesztivál**

21. Kovács László emlékverseny Fonyód  
2004. július 29. – augusztus 1.

**Párosverseny**

1. Dienes – Nikolits	67,32%
2. Fogaras – Földi	62,42%
3. Szabó I. – Szilágyi	61,27%
4. Macskásy G. – Szalka T.	59,75%
5. Csepeli – Szóts	59,20%
6. Balásy – Gá	58,17%
7. Bahnik – Bahnik	56,86%
8. Talyigás P. – Vékony	56,54%
9. Czímer – Siba	56,43%
10. Dörnyei G. – Rózsa	54,96%
11. Bahnik – Bahnikova	54,41%
12. Dörnyei Zs. – Hegedűs	52,34%
13. Nyárádi I. – Nagy I.	52,34%
14. Jakab – Szappanos	51,74%
15. Kuttner – Széles	51,63%
16. Hámori – Hodosi	51,47%
17. Hegedűs L. – Udvari	51,47%
18. Éliás – Harsányi	51,25%
19. Balogh – Kotányi	51,09%
20. Dózsa – Csomay	50,82%
21. Harsányi – Graf	50,71%
22. Talyigás A. – Kállai	50,54%
23. Kolosi – Éless	50,38%
24. Nagy E. – Varga	50,38%
25. Zalai – Sztatmáry	48,45%
26. Vági – Weisz	48,15%
27. Marjai – Zöld	47,44%
28. Kerekes – Varga	47,22%
29. Bánki Z. – Szalka J.	47,11%
30. Réti – Gabos	46,90%
31. Dessewffy – Makay	46,41%
32. Surányi A. – Antal	46,24%
33. Klein – Gárdos	45,42%
34. Kákóczky – Beck M.	45,04%
35. Kis Zs. – Karsai I.	42,54%
36. Nyárádi G. – Nyárádi	42,21%
37. Poór – Csépan	41,72%
38. Aczél – Falus	41,67%
39. Szabó Cs. – Nádasi	40,58%
40. Reich – Dózsa I.	40,36%
41. Harsányi – Kunz	34,86%
42. Bíró – Füsthy	33,71%

**Csapatverseny**

1. Júlia	196
2. Burghausen	186
3. Interfruc	182
4. Czimer	178
5. Dienes	174

6. Galim	172
7. Fészek	171,5
8. BBE Gerő	170
9. Artemix	164
10. Parkbridge	157
11. Nyárádi	154
12. Praha	54
13. Topi	149,5
14. VWSK	143
15. Pannonia	140
16. Dorka	128

**Vegyespáros**

1. Szalka J. – Szalka T.	64,45%
2. Nagy E. – Varga	58,81%
3. Bahnikova – Bahnik	58,29%
4. Kádár – Bartis	58,14%
5. Gólya – Ecsedi	53,96%
6. Kuncz – Harsányi	53,69%
7. Nyárádi I. – Kotányi	53,42%
8. Kákóczky – Bánki	52,13%
9. Szabó Cs. – Nádasi	50,08%
10. Beck M. – Kuttner	48,60%
11. Keresztény – Surányi	47,91%
12. Hámori – Czimer	47,74%
13. Zalai – Hegedűs G.	47,11%
14. Koroknai – Dienes	44,63%
15. Szél – Fülöp	44,60%
16. Makara – Kocsis	43,76%
17. Réti – Gabos	35,55%
18. Macskásy – Macskásy	35,44%

**10. Piliscsabai Bridzsverseny**

2004. augusztus 7-8.  
Mitchell párosverseny

1. Bojár Á.-Honyek A.	60,45%
2. Dumbovich M.-Winkler G.	60,17%
3. Kovács A.-Szalka J.	59,01%
4. Nyárádi G.-Nyárádi G.	58,92%
5. Kertész B.-Kertész Zs.	58,61%
6. Söpkézné-Dessewffy A.	58,42%
7. Sziksai J.-Szolnay B.	58,29%
8. Gellér J.-Tóth A.	58,12%
9. Andrásfai B.-Lukácsi L.	57,78%
10. Hodosi P.-Sztatmáry Zs.	57,52%
11. Szabó P.-Wér V.	57,24%
12. Mérei B.-Nyárádi Zs.	57,15%
13. Macskásy E.-Macskásy J.	56,54%
14. Bánki Z.-Hittmann L.	56,53%
15. Kuttner Gy.-Széles Cs.	56,28%
16. Cziffra A.-Szamos G.	55,28%
17. Fekete I.-Madarász I.	55,05%
18. Gabos G.-Réti Zs.	54,85%
19. Bozzai P.-Kocsis I.	54,70%

20. Jusztin I.-Burlacu L.	54.53%
21. Harangozó L.-Szóts G.	53.97%
22. Földesi T.-Papp Cs.	53.84%
23. Hámori Zs.-Rózsa T	53.54%
24. Éliás Gy.-Klein J.	53.37%
25. Gáspár Z.-Németh Á.	53.22%
26. Fülöp G.-Szejl J.	53.05%
27. Poór I. -Tichler K.	52.90%
28. Ormay É.-Ormay Gy.	52.65%
29. Fábíán A.-Ötvös A.	52.56%
30. Fövényi M.-Kovács I.	52.44%
31. Bánki Zs.-Wellner P.	51.92%
32. Bay M.-Halusz G.	51.78%
33. Nagy I.-Nyárádi I.	51.72%
34. Juhász Gy.-Makay L.	51.60%
35. Balogh L.-Nagy E.	51.60%
36. Keresztény A.-Reviczky Gy.	51.50%
37. Bakcsay L.-Kapsos G.	51.07%
38. Hoffman L.-Munkácsy I.	50.88%
39. Dienes Ö.-Nikolits T.	50.75%
40. Derzsényi T.-Vince O.	50.63%
41. Jakus L.-Vida M.	50.07%
42. Ferenci Gy.-Kriger A.	49.29%
43. Csonka I.-Simonyi Zs.	49.23%
44. Böszörményi K.-Kádár K.	49.13%
45. Artner I.-Rohrböck J.	49.02%
46. Bodnár G.-Hermányi A.	48.93%
47. Szigeti Gy.-Szigeti I.	48.52%
48. Kovács Gy.-Nagy L.	48.32%
49. Makara K.-Soproni G.	47.62%
50. Megyesi É.-Reich Á.	47.15%
51. Kákoczi L.-Sebes G.	47.10%
52. Vermes M.-Vermes M.	46.37%
53. Éless M.-Sziráki	46.13%
54. Honos A.-Szabolcsi J.	45.60%
55. Hazai T.-Újlaki P.	45.39%
56. Szabó A.n-Tölgyesi E.	44.60%
57. Mokos L.-Mokos M.	44.47%
58. Sándor J.-Varga I.	44.09%
59. Csépan G.-Pongrácz A.	43.43%
60. Osborne M.-Zsíros Gy.	43.39%
61. Bródy M.-Jung S.	43.34%
62. Csige S.-Gláser Á.	43.28%
63. Fenyvesi G.-Kovacs E.	43.25%
64. Tóth T.-Tóth Tné	41.72%
65. Hegedűs E.-Horváth G.	40.75%
66. Berkes E.-Berkes I.	40.10%
67. Bye	40.00%
68. Szepesi-Reinhart M.	37.89%
69. Faur S.-Forgács E.	36.76%
70. Kovacs E.-Reimann K.	35.47%
71. Hámori Á.-Hámori I.	35.13%
72. Kelemen G.-Tömek A.	33.61%

## Butler párosverseny

1. Siba G.-Szikszai J.	133
2. Bánki Z.-Hittmann L	128
3. Kállai G.-Szatmáry Zs.	86
4. Kuttner Gy.-Széles Cs.	85
5. Kákoczi L.-Sebes G.	71
6. Cziffra A.-Szamos G.	64
7. Dumbovich M.-Winkler G.	63
8. Gellér J.-Tóth A.	61
9-10. Sándor J.-Varga I.	57
9-10. Harangozó L.-Szóts G.	57
11. Böszörményi K.-Kádár K.	56
12. Ormay É.-Ormay Gy.	54
13. Kertész B.-Kertész Zs.	52
14. Halusz G.-Oláh M.	45
15. Juhász Gy.-Makay L.	43
16. Gabos G.-Réti Zs.	42
17. Macskásy E.-Macskásy J.	40
18. Bíró E.-Reviczky Gy.	35
1. Dózsa M.-Mózer S.	28
2. Andrásfai B.-Lukács L.	27
21-22. Fülöp Z.-Rózsa T.	24
21-22. Dessewfy A.-Dessewfy L.	24
23. Jusztin I.-Burlacu L.	23
24. Ferenci Gy.-Makara K.	22
25. Bojár Á.-Polonkai Á.	19
26. Poór I. -Tichler K.	18
27. Forgács F.-Vörös K	13
28. Bárczy P.-Moldován M.	10
29. Bodnár G.-Hermányi A.	4
30. Fekete J.-Madarász I.	2
31. Balogh L.-Nagy E.	1
32. Csonka I.-Simonyi Zs.	-2
33. Földesi T.-Papp Cs.	-3
34. Bozzai P.-Kocsis J.	-10
35. Bánki Zs.-Wellner P.	-14
36. Kormos G.-Zoller J.	-19
37. Csépan G.-Kincses A.	-20
38. Mokos L.-Mokos M.	-23
39-40. Jakus L.-Vida M.	-41
39-40. Hegedűs E.-Jung S.	-41
41. Jeszenkovics T.-Rétfalvi É.	-44
42. Vermes M.-Vermes M.	-55
43-44. Fövényi M.-Kovács I.	-64
43-44. Mérei B.-Nyárádi Zs.	-64
45. Faur S.-Forgács E.	-65
46. Édes B.-Fülöp T.	-95
47. Fenyvesi G.-Kovacs E.	-96
48. Szabó A.-Tölgyesi E.	-109
49. Horváth G. P.-Kalmár M.	-110
50. Reinhart M.-Jausz I.	-111
51. Hámori Á.-Hámori I.	-116
52. Kovacs E.-Reimann K.	-155

## Board-a-match csapatverseny

1. Z	29
Balogh L.-Nagy E.-Ferenci Gy.-Makara K.	
2-3. Ormay	28
Kertész B.-Kertész Zs.-Ormay É.-Ormay Gy.	
2-3. Bojár	28
Honyek A.-Bojár-Poór-Tichler	
4. Fészek	25
Gabos G.-Réti Zs.-Széles Cs.-Kuttner Gy.	
5. Relé	24
Bánki Z.-Hittmann L.-Burlacu L.-Jusztin I.	
6. Szedett-vedett	19
Jung S.-Kerényi I.-Mérei B.-Nyárádi Zs.	
7. Happy	15
Szabó A.-Tölgyesi E.-Dózsa M.-Mózer S.	

## XXXIV. Bányász Kupa

Tata 2004. augusztus 19-22.

## Mitchell párosverseny

1. Gál Péter – Riesz András	61,97%
2. Kisgyörgy Lajos – Bartis Béla	61,69%
3. Siba Gergely – Gellér János	61,33%
4. Csehó Zoltán – Surányi Marcell	60,72%
5. Honti László – Szilágyi László	59,44%
6. Topolyi Magdolna – Lovász Péter	59,09%
7. Talyigás András – Vékony György	58,55%
8. Viktor Dániel – Nyárádi Zsolt	57,98%
9. J. Bamberger – H. Gaenger	57,91%
10. Aczél Pál – Hegyi András	57,57%
11. Talyigás Péter – Szikszai József	56,43%
12. Darók Gábor – Visnyovszki L.	55,92%
13. Andrásfai Béla – Lukács László	55,59%
14. Falus Gábor – Lévai Ferenc	54,87%
15. Bánki Zoltán – Szóts Gábor	54,35%
16. Szappanos Géza – Macskásy Gábor	54,02%
17. Éliás Imre – Harsányi Sándor	53,75%
18. Lakatos Péter – Nikolits Tamás	53,35%
19. Fehér Péter – Czimer Csaba	53,32%
20. Balogh Szabolcs – Szabó Csaba	53,23%
21. Nyárádi Gábor – Udvari Szabolcs	52,36%
22. Reviczky Győző – Ferge Sándor	51,99%
23. Welker Jácint – Nyárádi Ibolya	51,88%
24. Gira Tibor – Gira Tiborné	51,77%
25. Tölgyesi Eszter – Nagy Elly	51,49%
26. Just Réka – Meggyesi Éva	51,23%
27. Nagyszadányi K. – Bakos Tamás	50,56%
28. Bikki Gábor – Szabó Béla	50,14%
29. Gaenger – E Ippisch	49,61%
30. Hegedüs Gál – Balásy Zsolt	49,59%
31. Zwada Ildikó – Biró Erika	49,25%
32. Nyárádi Gabi – Dombi Gergely	49,13%
33. Csibi Éva – Ferenci György	48,53%
34. Viktor György – Viktor Attila	48,03%
35. Hézső Bibor – Zalai Ágnes	47,99%

36. Sándor Judith – Szalka Péterné	47,54%
37. Szabados E. – Kuttner György	47,02%
38. Gabos Gábor – Réti Zsuzsa	46,90%
39. Szabó Andrea – Mózer Sándor	46,61%
40. Tompos Csaba – Kovács György	46,30%
41. Szabó Pál – Németh József	46,19%
42. Bokor József – Kirschner József	45,35%
43. Honyek András – Szatmáry Zsolt	45,18%
44. Hámori Zsuzsa – Hódosi Péter	44,78%
45. Izing Ferenc – Márta Izingné	44,43%
46. Szigeti István – Balogh László	44,16%
47. Bánki Zoltánné – Wellner Péter	43,51%
48. Makra Károly – Hollósi László	43,38%
49. Szabó László II. – Szabó Tamás	42,88%
50. Szőrényi Emília – Szikrai Miklós	42,87%
51. Szakál Antalné – Benyócs Ferenc	39,62%
52. Pataki István – Zoltán Novotny	39,56%
53. Szepesi Ica – Reinhardt Mária	35,75%
54. Kuttner Imre – Vilmos Weér	34,16%

## Csapatverseny

1. Augusztza	167
Széles, Kuttner, Bánki, Szóts	
2. Érd	157
Nyárádi G., Nyárádi Zs., Udvari, Viktor D., Viktor Gy.	
3. Zsuzsi	156,5
Réti, Gabos, Kerekes, Varga	
4. Lowel	149
Lovász, Topolyi, Nyárádi I., Welker J.	
5. Interface	146,5
Szalay, Macskásy, Rásonyi, Bódis	
6. Szilágyi	145
Csehó, Honti, Szilágyi, Surányi	
7. Galim	141,5
Hegedüs G., Balásy, Gál, Szegedi	
8. Éliás	140,5
Balogh, Szabó Cs., Éliás, Harsányi	
9. Lányok	140
Hézső, Zalai, Juszt, Meggyesi	
10. Jójokala	140
Bokor, Kirschner, Makra, Hollósy	
11. Baumberg	129
Dumbovich, Gaenger hp, Bamberger	
12. Csim	129
Beck M., Keresztény, Sándor, Szalka	
13. Szabó	121
Szabó L., Szabó P., Szabó, Németh	
14. Topi	120
Nyárádi G., Szatmáry, Riesz, Dombi, Szentes	
15. Bella	119
Falus, Bartis, Lévai, Aczél, Hegyi	
16. Tatabánya III.	110
Szőrényi, Szikrai, Visnyovszky, Darók	
17. Gira	95
Gira hp, Bakos, Nagyszadányi	
18. Wér	84
Wér, Benyócs, Pataki, Novotny Z.	

**Gyomaendrőd**

2004. szeptember 24-26.

## Mitchell párosverseny

1. Mezei Katalin – Szegedi Balázs	61.10%
2. Csehó Zoltán – Kállay Tamás II.	60.66%
3. Dienes Attila – Tóth András I.	58.54%
4. Szilágyi László – Honti László	58.38%
5. Leonescu – Silberberg	58.25%
6. Beck Anna – Trencsényi Ágnes	57.82%
7. Szemere Róbert – Nyárádi Zsolt	57.60%
8. Reszler Antal – Grieger Adám	57.30%
9. Csillag – Nan	56.86%
10. Bárczy Tamás – Gáspár Gyula	55.69%
11. Marcin László – Mérei Balázs	55.46%
12. András Imre – Bata Gyula	55.02%
13. Beck Márta – Gál Péter	54.79%
14. Tăcusaș – Ilca	53.96%
15. Grosu – Mazine	53.81%
16. Kiss György – Martinkó István	53.60%
17. Grezsa Krisztián – Zsák Zoltán Z.	53.52%
18. Vékony György – Ferenci György	52.21%
19. Balita – Balita	52.00%
20. Bonta – Ilea	51.66%
21. Hittmann László – Bánki Zoltán	51.15%
22. Eliás Imre – Harsányi Sándor	51.05%
23. Toma – Dumitrescuic	50.76%
24. Bánki Zoltánné – Szalka Péterné	50.56%
25. Muresan – Fednic	50.44%
26. Kolosi Tamás – Kraicsovits F	50.38%
27. Ilseici – Tempfli	50.35%
28. Réti Zsuzsa – Gabos Gábor	49.66%
29. Tarnay Gyula – Poór István	49.61%
30. Nikolits Éva – Zách Gábor	49.43%
31. Kaestner – Wéber	49.26%
32. Sziky Zoltán – Kertész Balázs	49.16%
33. Szöllösi Mihály – Bárczy Péter	49.14%
34. Minea – Bala	48.91%
35. Baranyi – Baranyi	48.88%
36. Raduly – Raduly	48.80%
37. Fülöp – Katona Emese	47.65%
38. Szabó László III – Szabó Tamás	47.50%
39. Andorkó Endre – Szabó Imre	46.49%
40. Fülöp – Tulbu	46.40%
41. Klein László – Gárdos Gábor	45.20%
42. Iancu – Vlad	45.16%
43. Bótos Zsolt – Gozon	44.43%
44. Góz – Sashegyi	42.58%
45. Bikki Gábor – Patzkó György	41.33%
46. Just Réka – Ormay Krisztina	40.43%
47. Uhrin Ákos – Fekete	40.41%
48. Guigues Betty – Guigues Philippe	40.39%
49. Bitea – Raduly	40.11%
50. Eless Miklós – Sziráki László	39.74%

51. Halász – Gonda	38.43%
52. Borsos – Székely	38.18%

## Csapatverseny

1. Szegedi	178
Mezei, Szegedi, Honti, Szilágyi	
2. Tonelli	163
Leonescu, Silberberg, Grosu, Mazilu	
3. Optimistic	158
Kaestner, Ilisei, Tempfli, Weber	
4. Artemix	154
Hittmann, Bánki Z., Gárdos, Klein L.	
5. Fészek	149
Réti, Gabos, Zöld, Marjai G.	
6. Pannónia	148
Éliás, Harsányi, Nyárádi hp.	
7. Debrece	145
Kertész B., Reszler, grieger, Sziky	
8. Freidorf	145
Manea, Bala, Balita, Balita	
9. Peti	140
Beck M., Gál, Bozzai, Hajlik	
10. Orient-Express	139
Tăcusaș, Ilca, Iancu, Vlad	
11. Eger-Miskolc	138
András, Bata, Gáspár, Bárczy T.	
12. Kiskőrös	137
Martinkó, Kiss Gy., Csehó, Kállay T.	
13. Kova	134
Kolosi, Kraicsovits, Éless, Sziráki	
14. Apák és Fiúk	133
Raduly, Raduly, Szabó L., Szabó T.	
15. Mozaik	133
Ferenci, Vékony,	
16. Pentagon	130
Nyárádi Zs., Szemere R., Marcin, Mérei	
17. Falirest	130
Duzean, Feninc, Ilea, Bonta	
18. Zsája	129
Bánkiné, Szalka J., Beck A., Trencsényi Á.	
19. Jury	128
Tóth A, Tarnay, Poór, Dienes A.	
20. Miskolc	123
Szabó I., Bárczy P., Szöllösi, Andorkó	
21. Csillagátorsz	116
Csillag, Nan, Fülöp, Turbu	
22. Gesztenye	114
Baranyi, Baranyi, Raduly, Sashegyi, Butea	
23. GM Invit	112
Székelyi, Orsós, Tóth M., Florencz	
24. Gyoma	103
Fülöp, Gózon, Fekete, Szendrei, Halász	
25. Dimix	100
Bikki, Patzkó, Guigues, Guigues	

**Külföldi eredmények****Rab sziget 13. IBF**

jún.26.- júl. 2.

**Nyitó Butler (38 pár)**

1. Sucharkiewicz – Wkodarczyk	53
3. Vass – Baksay	44
5. Varga – Soproni	38
6. Falus – Lévai	37
7. Dessewffy – Makay	36
8. Kerekes – Varga	35

**Mitchell (37 pár)**

1. Chindelewicz – Kowalewski	63,78%
3. Hajdu – Budinszky	59,13%
8. Vass – Baksay	56,73%
10. Dessewffy – Makay	56,57%
11. Mészáros – Mészáros	55,61%

**Vegyes (30 pár)**

1. Kozyra – Ohrysko	65,38%
2. Orbán – Szabó	61,22%
3. Bánkiné – Bozza	60,58%
4. Gyöngyhalmi – Marjai	56,09%
7. Garami – Hajdu	54,81%

**Nyilt Butler (46 pár)**

1. Grosvenor – Grosvenor	60
2. Kerekes – Varga	56
4. Kása – Kása	46
6. Kádár – Marjai	39

**Nyilt Mitchell (40 pár)**

1. Bajkic – Brkljacic	65,47%
2. Dumbovich – Magyar	61,38%
12. Aczél – Bartis	53,21%

**Loiben**

aug. 6-8.

**Nyilt páros (172 pár)**

1. Aczél – Szilágyi	63,53%
2. Lena – Spiegl	62,95%
3. Floszmann – Terraneo	62,54%
13. Nagy – Nyárádi	58,13%

**Csapat (79 csapat)**

1. Guttmann	210
(Schifko, Gloyer, Bergen, Guttmann, Lauss)	
2. Crocket	208
(D. Fischer, Fallenius, Saurer, Anderson)	
3. TanteKäthe	199
(A. Babsch, Bieder, Terraneo E, Viktor D.)	

**Pula, 43. IBF**

szept. 11-22.

**Nyitó Butler (140 pár)**

1. Razik – Szutowicz	69
8. Honti – Szilágyi	50
10. Nikolits – Dienes	42
37. Vági – Weisz	21
37. Viktor – Aczél	21

**Vegyes csapat (35 csapat)**

1. Reasonables	
(Protega, Petrovic, Brkljacic, Terraneo, Terraneo)	
12. Peti	
(Mezei, Csipka, Honti, Magyar)	

**Board-a-match csapat (54 csapat)**

1. Vito	60
(Roussev, Nanev, Mihov, Karaivanov)	
3. Dumbovich	52
(Dumbovich, Winkler, Szilágyi, Honti)	
7. Wanderpokal	48
(Umshaus, Terraneo, Bieder, Viktor)	
13. BBE Horn	47
(Gerő, Varga, Aczél, Bartis)	

**Vegyespáros (100 pár)**

1. Mezei – Honti	68,07%
9. Surányi – Mózer	59,67%

**Férfi páros (66 pár)**

1. Tacius – Kowalski	70,07%
3. Dumbovich – Winkler	64,29%
4. Dombi G. – Szabó Cs.	60,29%

**Nyilt csapat (77 csapat)**

1. Kamel	
(Pasternak, Araskiewicz, Zurakowski, Lichochi)	
5. Dumbovich	
(Dumbovich, Winkler, Honti, Szilágyi)	
14. Royston	
(Hajdu, Hegedős, Dombi, Szabó)	
17. Dienes	
(Dienes, Fucik, Marjai, Zöld)	

**Nyilt páros (212 pár)**

1. Popov – Tcherveniakov	63,81%
9. Marjai – Zöld	58,32%
14. Szilágyi – Honti	57,53%
22. Lakatos – Takács	56,44%
27. Viktor – Magyar	56,01%
32. Dienes – Nikolits	55,52%
37. Balogh – Éliás	55,03%

## Tartalom

Lemondás . . . . .	2	Online Bridzsélet . . . . .	42
Főszerkesztői bemutatkozás. . . . .	3	Kétoldali kétszínű – meg ami kell . . .	44
Malmö, Nyílt Női EB. . . . .	5	Licitfórum 41. megoldások . . . . .	47
Legjobb meccsünk Malmöben . . . . .	26	Zsúriasztal . . . . .	55
2004. Prága – Ifjúsági EB . . . . .	30	Ecosoft Kupa 2004. . . . .	60
Interjú Marjai Péterrel . . . . .	32	Tojánhéj. . . . .	64
Topok és nullák . . . . .	35	Játsszunk együtt! . . . . .	66
100 résztvevő a II. diákolimpián! . . .	39	Eredmények . . . . .	69

## BRIDZSÉLET

ISSN 0133-6886

Kiadja a Magyar Bridzs Szövetség  
1122 Budapest, Böszörményi út 20-22. VI. em.

**Félfogadás:** hétfő-kedd 11-15 óráig

**Tel.:** 387-3148; **Fax.:** 375-0693

**Szerkesztőség:** 1122 Budapest, Böszörményi út 20-22.

Tel.: 06-30-982-6516; E-mail: [bridzselet@axelero.hu](mailto:bridzselet@axelero.hu)

**Főszerkesztő:** Bánki Zoltán

**Szerkesztőbizottság:** Nádasi Tibor, Szilágyi László, Varga István

**Tördelőszerkesztő:** M. Beck Anna

**Következő lapzárta:** 2004. november 15.

**Bankszámlaszám:** MKB 1052 Budapest, Szent István tér 11.

10300002-20382588-00003285

**Előfizetési díj egy évre:** 2500 Ft

**Külföldre:** 6000 Ft

**Nyomdai munkák:** Alfadat-Press Kft.

2800 Tatabánya, Vértanúk tere 18.

Postacím: 2803 Tatabánya, Pf.: 332

**Felelős vezető:** W. Csoma Éva



Női és férfi válogatottunk



Diákolimpia



# BRIDZSÉLET

A Magyar Bridzs Szövetség tájékoztatója

XLVI. évfolyam 5-6. szám 2004. október-december

Ára: 1000 Ft



**A 2004. évi isztambuli Bridzsolimpián 5. helyezést elért válogatott (Dumbovith Miklós-Winkler Gábor, Honti László-Szilágyi László, Macskásy Gábor-Szalay György) kapitánya, Harsányi József Mahmood Ziával. Az olimpiai csapat szerepléséről különszámot jelentetünk meg.**

## Tartalom

Beszámoló a MBSZ 2004. évi rendkívüli közgyűléséről . . . . .	3	Licitfórum 42. megoldások . . . . .	25
Térr – IFI – c! . . . . .	5	Mibe kerül egy óvás? . . . . .	31
Interjú Szegedi Balázssall . . . . .	9	Hölgyeim, Uraim, Ifjak és bridzs Titánok. . . . .	34
Élősarok . . . . .	12	Keszthely 2004. . . . .	35
Topok és nullák. . . . .	16	Játsszunk együtt! . . . . .	42
Online Bridzsélet . . . . .	21	Eredmények . . . . .	46

## Bridzklubok Vidéken

**Balatonfüred:** Balatonfüredi Közösségi Ház,  
Kossuth L. u. 3. **szerda, 18-22**  
Nagy Attila: 87-342-220

**Debrecen:** MTA Atommagkutató Intézete, 4026.  
Debrecen, Bem Tér 18/c., **szerda 17-22**  
Információ: Kertész Zsófia 06-(30)-412-36-07

**Dunaújváros:** Munkásművelődési Központ és  
Könyvtár, Apáczai Cs. J. út 9., **hétfő 17-21**  
Pataki Attila: 25-382-813

**Eger:** Hotel Eger Klubja, Szálloda u. 2., **hétfő, 18**  
András Imre: 36-322-176, mhely: 36-410-655

**Gyomaendrőd:** Körös Étterem, **csütörtök, 18**  
Szendrei László: 66-386-034, mhely: 66-386-551

**Győr:** Győr megyei és városi bridzs egyesület. Győr,  
Kálóczy tér 6, Bridge csónakház. **kedd, 16<sup>30</sup>-21**  
Bánki Zoltán mh: (96)-524-000, lakás: (96)-335-491  
Vaday Péter lakás: (96)-335-107

**Kiskőrös:** Fortuna Söröző, Dózsa Gy. út, **kedd, 19-24**  
Szabó András: 78-321-211

**Miskolc:** Csabai kapu Szt. Ferenc Kórház, **hétfő, 18**  
Andorkó Endre: 46-320-917 mhely: 46-321-904

**Nyíregyháza:** BM Helyőrségi Tiszti Klub,  
Színház u. 2., **hétfő, 17-22**  
Zalai László mhely: 42-342-222

**Paks:** Gesztenyés u. 2. **hétfő és csütörtök 19.30**  
Szabó Gyula 75-313-351, mhely:75-508-742

**Pécs:** Vasutas Művelődési Ház, Várady A. u. 6,  
**hétfő és szerda 19**  
Bari Istvánné: 72-320-377

**Százhalombatta:** Barátság Művelődési Ház  
Felnőtt Könyvtár, Fő tér 1. **szerda 20-24**  
Kovács Gyula: mhely: 23-352-042

**Szeged:** Velence Étterem, Pulcz u. 23. **kedd 18-22**  
Pintér Jenő mobil: 20-316-8581  
Sziklai Gábor: e-mail: sziklai@albumax.hu

**Székesfehérvár:** Vízügyi Munkásszálló Klub,  
Balatoni út 6., **kedd, 18-22**  
Czímer József: 22-322-988

**Szombathely:** Country Club, Óperint u. **szerda, 17**  
Cserjési Gábor: 94-312-717 mhely: 94-329-833

**Tatabánya:** Közművelődés Háza  
(Szent Borbála tér), **csütörtök, 17-22**  
Lévai Ferenc: (34)-320-049 mhely: (34)-310-717

**Veszprém:** Bakterház vendéglő, Radnóti tér 1.  
**csütörtök, 17:30-tól kb. 22-ig**  
Argyelán János: 88-324-104, mhely: 88-421-905

## *Beszámoló a MBSZ 2004. évi rendkívüli közgyűléséről*

2004. december 4-én került sor a Magyar Bridzs Szövetség rendkívüli közgyűlésére a Böszörményi úti versenyteremben. A megjelentek 17 fős összlétszámából 12 fő volt olyan, aki az egyes tagegyesületeket képviselte.

*Nádasi Tibor* elnöki megnyitója után a napirendi pontok (2003. évi beszámoló és közhasznúsági jelentés elfogadása, javaslat a 2005. évi szakmai és pénzügyi terv elfogadására, egyebek) kerültek elfogadásra.

*Zoller Róbert* az Ellenőrző Bizottság elnöke elmondta, hogy a mérleggondok enyhültek, a tavaszi közgyűlésen benyújtott mérleg nem változik. A közhasznúsági jelentés annak idején a számviteli beszámoló miatt nem került elfogadásra. A 2003. évi beszámolót és közhasznúsági jelentést elfogadhatónak tartotta.

*Nádasi Tibor* beszámolt a 2003. évi tevékenységről, a 2004. évi terv- és tényszámokról. A szövetség bevételei és kiadásai egyaránt 19 MFt körül mozognak. A Nemzeti Civil Alapprogramhoz (NCA) alakilag hibátlan és sikeres pályázatot nyújtottunk be. Felhívta a tagegyesületek figyelmét arra, hogy az Alapprogramhoz – mint minden társadalmi szervezet –, az egyesületek is nyújthatnak be pályázatot.

2005-re 8 MFt-os nagyságrenddel számol az Elnökség a válogatottak (elsősorban az ifi válogatott sydneyi szereplése kapcsán, de az ifi EB megrendezése is páratlan évre kerül át) támogatására, ezt csaknem teljes egészében szponzori pénzből kívánják fedezni. A szövetség költségvetését a következő évre nagyjából nullszaldósra tervezik. A 2005.

évi szakmai tervben a meghatározott bajnokságok megrendezése, lebonyolítási rendszerének további szabályozása mellett a válogatottak szakmai felkészítése, a nevezés, az utazás megszervezése és támogatása szerepel.

*Zoller Róbert*: javasolta az alaptévékenységek és a válogatottak költségeinek elkülönítését, a jövőben az a járható út, hogy amennyiben meglesz, összejön a támogatás, utazzék el a válogatott, ha nem, akkor ne. Javaslatot tett a járulékköteles kifizetések csökkentésére.

Ezzel az elnök is egyetértett, a szövetség legfontosabb feladatának a média érdeklődésének fenntartását nevezte, mert ez együtt jár a szponzorok megjelenésével.

A napirendi pontoknak megfelelő beszámolókat, jelentést és terveket a tagság elfogadta.

A későbbi vitában többek mellett *Kovács András*, *Fenyves Jenő*, *Kerekes Zsuzsa*, *Fekete István*, *Hajlik Gábor*, *Póka Péter* is felszólalt. Az alábbi, a közgyűlés napirendjén is túlmutató témák kerültek szóba, címszavakban:

- 30 %-os létszámcsökkenés tapasztalható a versenyengedéllyel rendelkezők számában, ez kihat a jövő évi állami támogatásra is,
- a következő évben csökken a versenysportra szánt támogatások mértéke,
- a Bridzsélet 2004. végén két külön számmal jelenik meg, együtt postázva,
- a következő évben a zsűrizés költségei, a munkabérek és járulékaik jórészt általános költségként jelennek meg,

- várhatóan még egy osztógépet vásárolunk,
- a költségvetésben csak a szövetségi versenyek szerepelnek (a területi versenyek, szenior bajnokság nem azok),
- alternatív lehetőség: változhat a Magyar Köztársasági Kupa lebonyolítása (országos, három hétvégén), mellette egyéni bajnokság indulhat, továbbá országos ifjúsági csapatbajnokság,
- szükség lenne főtornavezetőre, legalább az egyes bajnokságokon,
- a Böszörményi úti versenyterem alatt várhatóan étterem is nyílik,

- az egyesületek taglétszáma mellett az egyesületi versenyzők minősítését is tisztázni kell ez év végéig,
- a 2005. évi szakmai tervhez sportágfejlesztési tervre, oktatási tervre is szükség van, itt a Bridzsező Ifjúságért Alapítvány szerepe is megjelenik,
- az internetes bridzs szerepe is szóba került, ezt a vezetőség részéről egyelőre nem tartották felvállalhatónak.



**BZ**

**Szabolcsi János**  
**BRIDZSVERSENY A FIATALOKNAK**

Az I-VI. korcsoportos fiatalok következő nagyobb versenyének, a *III. Diákolimpiának* a meghívóját az alábbiakban közöljük: a nevezők közvetlenül a döntőben indulhatnak. A versenyt két fordulóban, Mitchell párosverseny rendszerben rendezzük meg. Részt vehetnek az általános kiírásnak megfelelő korú versenyzők. Ha a pár két tagja nincs azonos korcsoportban, csak az idősebb versenyző korcsoportjában indulhatnak. A pár két tagjának nem kell azonos iskolából jönnie!

Csoportok: versenybridzs az V-VI. korcsoport számára  
versenybridzs az I-IV korcsoport számára  
minibridzs az I-VI. korcsoport számára

**A verseny helye:**

Lauder Javne Iskola – 1121 Budapest, Budakeszi út 48.

**A verseny ideje:**

2005. április 17., vasárnap

**Versenyprogram:** 9.30–10.15 A versenyzők helyszíni jelentkezése  
10.30–12.45 A verseny első fordulója  
12.45–13.30 Ebédszünet  
13.30–15.45 A verseny második fordulója  
16.00 Eredményhirdetés

**Díjazás:** Csoportonként az I-III. helyezett oklevél- és tárgydíjazásban részesül, ezen kívül az összes résztvevő a Magyar Bridzs Szövetség ajándékát kapja.

**Vezető versenybíró:** Hajlik Gábor, a Magyar Bridzs Szövetség főtutkára

**Nevezés:** 2005. április 11-éig a verseny szervezőjénél, Szabolcsi Jánosnál (az iskola címen: 1121 Budapest, Budakeszi út 48. vagy e-mailben: [jszabolcsi@dpg.hu](mailto:jszabolcsi@dpg.hu))

## Szegedi Balázs

### *Terr – IFI – c!*

#### Beszámoló

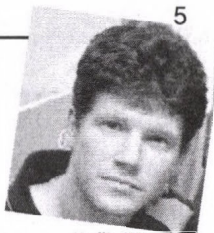

#### **2004. aug. 1-11. Ifi Európa Bajnokság, Prága**

2004 augusztusában rendezték az Ifjúsági Európa Bajnokságot Prágában: 26 résztvevő csapattal az Ifik mezőnyében (a serdülő és a női mezőny kisebbre sikeredett: Magyarország mindhárom „fegyvernemben” képviseltette magát).

A magyar ifi csapat összeállítása az alábbi volt: Marjai Péter, Minarik Gábor, Mráz Máté, Riesz András, Szabó Csaba, Szegedi Balázs valamint Honti László (kapitány).

A korábbi teljesítmények alapján (mindkét előző EB-n 17. lett a magyar csapat) az első tízbe kerülést tűztük ki magunk elé, mint reális, de csak nagyon kemény munkával elérhető célt. A csapatban 3 olyan játékos is szerepelt (Marjai, Minarik, Szabó), akik a 4 évvel korábbi törökországi serdülő csapatban 4. helyezést ért el. Sikerült túteljesíteniünk az előre kitűzött célt (3. helyen végzett a csapat), ráadásul kvalifikáltuk magunkat a jövő évben rendezendő világbajnokságra. Azt hiszem, hogy ezt annak köszönhetjük, hogy a verseny 2. fordulójától kezdve az egész csapat egy olyan felfrissítésre került, ahol nagyon jól tudott teljesí-

teni. Nehéz megfogni, hogy ez miből állt, de a lényege, úgy gondolom az, hogy mindenki elhitte: bármelyik ellenfél legyőzhető. Ez egy olyan mentális „pluszt” jelentett, ami azután jelentkezett koncentrációban, logikus húzásokban, és nem mellesleg: a szerencse is mellénk állt. Fontos volt az, hogy az egész csapat egyenletesen jól játszott, így nem kellett változtatni az előre megbeszélt taktikán, miszerint mindenki csak 2 meccset játszik azokon a napokon, ahol napi 3 meccset kell játszania a csapatnak. Ez a korábbi magyar hagyományokkal ellentétben: eddig mindig volt a válogatottban egy – a szó legszorosabb értelmében – „kifulladásig” játszó sztárjátékos vagy sztárpár.

Sajnos, nem tartott ki végig a jó játék és a szerencsesorozat, mert így is mindannyian elfáradtunk testileg-lelkileg. Mégis, a csapatban volt annyi tartás, hogy a végén még képes volt javítani: az utolsó meccsen az oroszokat kellett legyőznünk a dobogóhoz: ez nem volt könnyű feladat az akkori idegállapotunkban. Szerencsére már az orosz ellenfél is fáradt volt...

Még szebb lehetett volna az emlék, ha egy picit tovább bírjuk szusszal, de most

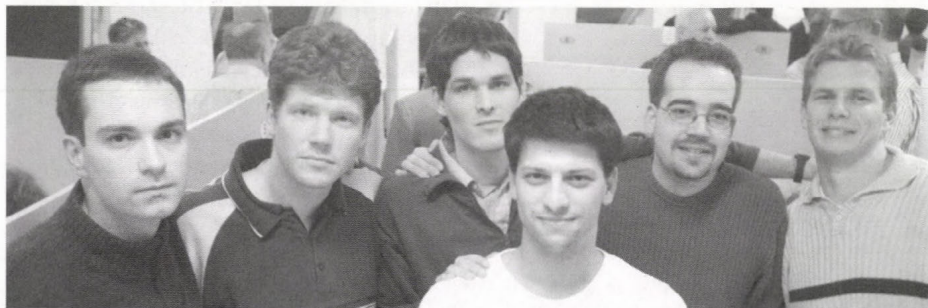

már „csak a szépre emlékezünk”. Ezt teszünk néhány meccs, illetve parti bemutatásával: persze, csak a szépeket/szerencséseket (írói önkény). Előre is elnézést a csapattársaktól – főként a mi asztalunknál történeteket elevenítem fel, ugyanis főként azokra emlékszem.

## 2. forduló

## Magyarország-Izrael 16:14

Már túl voltunk egy súlyos vereségen (Románia ellen 5:25), ezért nagyon szükségünk volt az önbizalomra. Rögtön az első parti jól indult, mert ezzel a lappal kellett licitálni keleten:

♠ T974  
♥ J62  
♦ 42  
♣ 9642

Nyugat	Észak	Kelet	Dél
	passz	passz	2♠
kontra	3♠	passz	passz
kontra	passz	???	

Az izraeli ellenfél végül a passz mellett döntött. Ez nem fizetett jól nekik, mert a teljes kiosztás az alábbi volt:

O: Észak	♠ 6 3 2		♠ T 9 7 4
Ált. mans	♥ T 8 7 5 3		♥ B 6 2
	♦ A K T 8		♦ 4 2
	♣ 7		♣ 9 6 4 2
♠ K			
♥ A K D 9 4			
♦ D B 5			
♣ A K D B			

♠ A D B 8 5	É	♠ T 9 7 4
♥ -		♥ B 6 2
♦ 9 7 6 3	Ny	♦ 4 2
♣ T 8 5 3		♣ 9 6 4 2

A treff ász után a káró 5-öst hívták. Ezután keresztlopással 9 ütés már biztos volt a 4-4-es treff miatt. A káró király adta a szűrt.

Az itt szerzett győzelem értékét növelte, hogy a későbbi 2. helyezettet tudtuk legyőzni, még ha csak kis arányban is.

## 3. forduló

## Magyarország-Csehország 25:3

É-D bell, osztó Dél

♠ A D 7 6	É	♠ 8 4 3 2
♥ A B 8 7 <td></td> <td>♥ 3</td>		♥ 3
♦ D 9 7 2 <td>Ny</td> <td>♦ K B T 8</td>	Ny	♦ K B T 8
♣ 3 <td></td> <td>♣ A T 8 7</td>		♣ A T 8 7

Nyugat	Észak	Kelet	Dél
1♦	passz	1♥	passz
2♥	passz	3♠*	passz
4♣*	passz	4♦*	passz
4♠*	passz	6♥	körpassz

\* Kuleslicitek

A pikk négyes indulásba (a legnagyobb nélkülözhető) az asztal a hetest, partner a tízest, felvevő a királyt teszi. A felvevő a kőr királyt és ászt hívja, a partnertől esik a dubló dáma (treffet dobunk). A felvevő ekkor treffet hív a bubihoz, amit elviszünk az ásszal. Mit hívjunk most?

A látszólag veszélytelen treff hívás megoldja a felvevő gondjait:



O: Dél  
 É-D bellben

♠ B T 5  
 ♥ D 4  
 ♦ 4 3  
 ♣ D 9 6 5 4 2

♠ A D 7 6  
 ♥ A B 8 7  
 ♦ D 9 7 2  
 ♣ 3

É  
 Ny K  
 D

♠ K 9  
 ♥ K T 9 6 5 2  
 ♦ A 6 5  
 ♣ K B

♠ 8 4 3 2  
 ♥ 3  
 ♦ K B T 8  
 ♣ A T 8 7

A körök lejátszása után beszorulunk a káró királyra és a pikk 8-ra. Ezért inkább a már megkezdett úton kell továbbmenni, és a treff A után pikket hívni: ezzel lerombolva az átmenetet a beszorításhoz.

7. forduló  
**Magyarország – Lengyelország 22:8**

Ezen a találkozón tapasztaltuk először azt, hogy még az EB messze legerősebb (és későbbi győztes) csapatát is meg lehet „ijeszteni”, ha sikerre éhesen megyünk a meccsre.

♠ A D B 9 5  
 ♥ 9 4  
 ♦ K 9 4  
 ♣ T 4 2

É  
 Ny K  
 D

♠ K 4 2  
 ♥ K T 7 3  
 ♦ A 5 2  
 ♣ A D 6



É-D bell, osztó É

Nyugat	Észak	Kelet	Dél
1♥	passz	passz	1♣
passz	1♠*	passz	1szan**
	3szan	körpassz	

\* 5-ös ♠  
 \*\* 15-17 pont

A 8 lapos pikk találkozás ellenére a 3 szan jobb esélyűnek tűnt: a kör szín minősége és a 4333 elosztás erre utalt. Az indulás a ♠2 volt (11-es szabály). Hogyan játszunk?

A káró kihagyása után (Kelet ütött) kör visszahívás következett, amit Nyugat a bu-bival vitt. Most ismét káró jött. A káró és pikk magas lapok lehívása után 4 lap maradt mindenki kezében.

érdektelen

♠ –  
 ♥ A D x  
 ♦ –  
 ♣ K B

É  
 Ny K  
 D

érdektelen

♠ –  
 ♥ K T  
 ♦ –  
 ♣ A D

A kör ász és a treff király is Nyugatnál valószínű. Nem tud jól tartani a végállásban (még dobnia kell az ábrán látható helyzetben). Ha a treff királyt nem szinglizi le, akkor körrel kapja meg az ütést. Ha leszinglizi, akkor beejtjük. A körök számolásából „elvileg” kiderül az elosztás. Azért csak elvileg, mert az adott partiban Nyugat négyes hosszúságú körrel szólt közbe, és a parti során a partnere csak két kört adott. De a négy lapos végállásban Nyugat jó néhány perc gondolkodás után dobta el a treff bubit, ezért be lehetett ejteni a szingli királyát...

A másik asztalon a 4 pikk felvétel bukott egyet.

17. forduló

**Magyarország-Hollandia 22:8**

Észak lapja:

♠ A D 9 6

♥ T 8

♦ T 9 2

♣ D 7 6 5

K-Ny bell, osztó Dél

Nyugat	Észak	Kelet	Dél
			passz
2szan	passz	3♣*	passz
3♦**	passz	3szan	körpassz

\* Puppet Stayman

\*\* Nincs 5-ös, de van egy 4-es major szín

Mivel induljunk?

A magyar csapat „legkreatívabban induló” tagja a káró tízest választotta, és ez nagyon jól fizetett:

♠ A D 9 6

♥ T 8

♦ T 9 2

♣ D 7 6 5

♠ K B 8 2

♥ A K 6 5

♦ K B

♣ A B 4

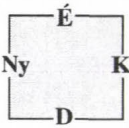

♠ T 7 4 3

♥ D 4 2

♦ D 5 3

♣ K 3 2

♠ 5

♥ B 9 7 3

♦ A 8 7 6 4

♣ T 9 8

A kárót az ellenjátékban kétszer kihagytuk, így amikor Észak másodszor ütésbe került pikkkel, akkor 2 pikket és 3 kárót üthettünk. Minden más indulásra teljesíthetőt volna a felvevő.

A Lengyelország elleni mérkőzés után egy olyan szerencsés és sikeres sorozat következett, amilyenben még soha nem volt részünk. Bár a kapitányi utasítást (minden nap végére a lengyelek előit kell maradni ☺) nem sikerült maradéktalanul végrehajtanunk, de így is jó érzéssel jöhettünk haza. Ezúton is köszönöm minden csapattársamnak ezt az élményt! Külön köszönet Honti Lászlónak és Mezei Katinak, valamint minden barátoknak, szurkolóknak, akik „tucatszám” küldték a jókívánságaikat. Folytatása következik Sydneyben.





## Mezei Katalin

### Interjú Szegedi Balázssal



Egy vallomással kell kezdenem ezt a beszélgetést. Nem tanult mesterségem az újságírás, és ezen belül az interjúk készítése számomra új és ismeretlen kihívás. Miért vállalkozom mégis erre a feladatra? A legkedvesebb időtöltésem (lásd még az élet értelme) a kalandok keresése és megélése. Gyöngém ezek közül is a szellemi kaland. Egy idegen világ megismerése annál nagyobb élvezetet okoz, minél nehezebb hozzáférni. Miért jut eszembe mindez veled kapcsolatban? Bármikor találkozunk, kalandvágy kerít hatalmába, itt egy új ismeretlen világ, a te személyiséged.

A bridzsező társadalom csak „oxfordi”-ként emleget, mert miközben látszólag közvetlen, kedves és kommunikatív vagy, olyan nagyon elrejtet belső világodat, mint egy angol főnemes, oxfordi egyetemista, ezzel szinte csábítod a „kincskeresőket”.

**Szegedi Balázs:** Ez meglep engem. Én inkább nyíltan ismerem magam, és tudomásom szerint nem rejtetek kincseket. Talán csapattársaimat lehetne erről kérdezni, vagy olyanokat akik régóta ismernek. A bridzsezők között is sok régi barátom van.

Talán onnan van az emberekben ez az érzés, hogy a bridzsbeli problémákat nem kiáltjuk világgá, hanem ketten oldjuk meg Mátéval (*Mráz Máté, Balázs állandó partnere*), és ez a folyamat nem is mindig érzékelhető egy kívülről álló számára. Ez a kérdés Prágában is szóba került, ahol csapatszinten talán keveset beszélünk a gondokról. Most már úgy gondolom, a problémákat az egész csapatnak belülről kell megoldania. Ugyanis bárkivel előfordulhat,

hogy rossz passzban van, és ilyenkor a többieknek kell tartani őt.

Úgy érted a versenyen a többieknek többet teljesíteni, kompenzálандó a gyengébb eredményeit?

**SzB:**Nem, inkább lelki támogatást értek ez alatt.

De térjünk vissza a kincsvadászathoz. A sztárok élete mindig is témája a bulvársajtónak. Mivel a Bridzsélet tudomásom szerint nem tör a képeslapok babérszájaira, nem kérdezem, milyen márkájú alsóneműt hordasz, és azt sem firtatnám, hogy fested-e a hajad. De mondj néhány mondatot azért a foglalkozásodról, családi viszonyodról, hobbidról, barátokról, és barátnőkről.

**SzB:** Foglalkozás: nagy multi, pénzügy. Ez elég szárazon hangzik, vannak benne unalmas részek, de én most ebből a munkából sokat tanulok, és nem régóta dolgozom, így még nem untam meg.

Idén vagy 25 éves, nem is olyan régen végeztél az iskolával. Melyik is volt az az intézmény, ha nem Oxford?

**SzB:** Közgázra jártam, előtte pedig a József Attila Gimnáziumba. A gimiben tanultam meg bridzsezni is. Szatmáry Zsolt, közismertebb nevén Töpi volt az osztályfőnököm. Máté, és Riszi (*Riesz András, az ifi válogatott másik oszlopos tagja*) is oda járt.

Mondhatjuk, jó eresztés volt.

**SzB:** Igen, elmondhatjuk: a prágai siker részben Töpi érdeme.

Család?

**SzB:** Mi a kérdés? Nőtlen vagyok, de komoly barátnőm van.

Ezt üzened a hódolóknak?

**SzB:** Miért, vannak hódolók?

*Akkor beszéljünk a hobbidról.*

**SzB:** Hobbi, hm, hát a bridzs mellett nem nagyon jut időm másra, pedig régebben szívesen fociztam, röplabdáztam, de a régi kapcsolataim még megvannak.

*Kapcsolat. A modern kor kihívása, hogy ilyen szép közhelyek is szerepeljenek. Manapság nem csak a tudás számít, hanem annak tállása is, hogyan tudod eladni magad. Bár ez rosszízű szó, inkább az elfogadtatást kellene használnom. Miközben a te kapcsolataid sűrűlődsz mentesnek tűnnek, könnyen kezelhető, simulékony partnernek látszol, én tudom rólad, hogy valójában elég keményen törsz célod felé.*

*A bridzs sportban milyen célok ezek?*

**SzB:** Természetesen olimpiai bajnok szeretnék lenni ☺, ez minden sportoló álma: vagyis ilyen célokat kell kitűzni ahhoz, hogy az ember legalább a magyar első osztályba eljusson (vagy esetleg jó helyezést érjen el egy EB-n...). Régebben kacérkodtam a gondolattal, hogy ebből kellene megélni, tehát hivatásszerűen űzni. Sokszor nem érzem, hogy a munkám kielégítene, és a bridzs ezzel szemben olyan dolog, amivel szívesen eltöltenék napi nyolc óránál többet is. Ugyanakkor nem érzem magam elég tehetségesnek ahhoz, hogy sokra vigyem. Nem vagyok olyan kreatív, mint Máté, kettőnk közül ő dobja a szaltókat, és én vagyok az untermann. Nálam sokkal tehetségesebb bridzsezők sem ebből élnek.

*Sok-sok kérdőjel. Nem a bátorság hiányzik inkább? Ezen a területen az embernek magának kell ösvényt vágnia a macsétájával. Külföldön persze vannak jó minták.*

**SzB:** Igen. Magyarországon nehezen tudom elképzelni, hogyan tudnék a bridzsből

megfelelő egzisztenciát teremteni. A külföldi érvényesüléshez igazi tehetség kellene, ráadásul sok dolog feladásával jár: például egyáltalán nem biztos, hogy nem hiányozna a munkám.

Szeretnék valami elfogadható kompromisszumot találni (a céljaimat és a lehetőségeimet összeegyeztetni), és nem olyan döntéseket hozni, ahonnan nehéz visszatérni.

*Azután meg ott a társadalmi hasznosság kérdése. Közeli ismerősöm szerint az embernek valamit adnia kell a közösségnek, és csak utána jöhet az élvezet, behelyettesítendő jelen esetben a bridzsezés.*

**SzB:** Ez a kérdés messze vezet, valóban kell bátorság ahhoz, hogy az ember ne egy szokványos, szappanoperák által népszerűsített életpályát válasszon, kitarson mellette még akkor is, ha ő maga sem tudja meghatározni pontosan a saját ars poeticáját.

*A globális kérdések után most inkább a konkrétumokról. Milyen eredményt vársz Sydneyben?*

**SzB:** Álmaimban egy olyan négyes döntő szerepel, amelynek Magyarország is tagja. Az EB-n is csak két csapat végzett előttünk (a lengyelek és az izraeliek), vagyis van

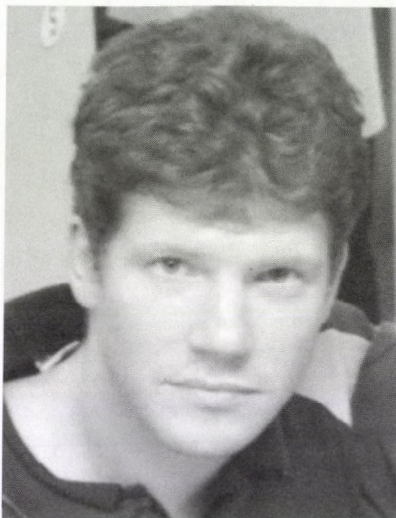

még hely egy amerikai, vagy egy távol-keleti csapatnak...

*Ehhez úgy vélem, komoly felkészülés szükséges. Tudatosan tervezel? Autodidakta vagy, vagy igényled az oktatást?*

**SzB:** Tervezek és ráhajtok. Autodidakta-nak nem nevezném magam, bár a kezdeti időszakban sokat tanultunk szervezett oktatás nélkül is, de az inkább közös munka volt a középiskolai osztályban. Utána jött egy erős felkészítés Hegedűs Gál „iskolájában”. Úgy érzem, hogy Topi mellett tőle tanultam a legtöbbet a bridzsben. Különösen, ami egy mesterjátékos gondolkodását formáló elveket illeti – sokszor ez egészen egyszerű gondolatmenet –, és ezt Ő ilyen formában tudta átadni.

*Van kedvenc partid (akár régről, akár a közelmúltból)?*

**SzB:** Sok van, de egy nagyon emlékeze-

tes, a 2 évvel ezelőtti EB-ről maradt meg. Bal oldali ellenfelem 2 szonnal indult, amit JOE 3-ra emelt. Az asztalon 7 db kis lap terült, valamint káróból: AKB9xx. A felvevő kézben ütött és rögtön körbe engedte a káró tízest. Én a sor végén a dubló dá-mából kicsit tettem. Ez az ellenjáték bul-letinbeli szereplést ért, csak éppen nem nekem ☺.

A horvát- finn meccsen a finn ellenjátékos ellen a felvevő még egyszer kézbe ment, és másodszor is megadta az impasszt, amivel elbukta a felvételt. A finn fiút pedig dicsérték. Ezzel szemben a mi holland ellenfelünk megszámolta az ütéseit, és mivel eljutott 9-ig, ezért felülről kezdte hívogatni a kárókat: ezzel ő lett az egyetlen a mezőnyben, aki 12-t ütött ☺.

*Köszönöm az interjút, és szerencse fel!*

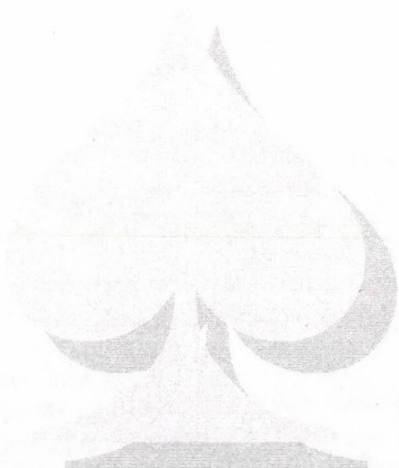

## Szilágyi László rovata

### Élősarok



#### Három színben

A kétoldali háromszínű beszorítás – leg-  
alábbis az alap változat – sokkal kevésbé  
nehéz, mint amennyire látványos. Az egyik  
ellenfél tartja az egyik színt, a másik a má-  
sikát, a közös színt (amit eredetileg mind-  
ketten tudtak tartani) meg ugyebár senki.

Az esetek egy részében fontos, hogy az  
egyik színből az ellenjátékos „mögött” tud-  
junk dobni.

Nézzük például az alábbi nagyszemet!

	♠ K D 6 5		
	♥ A 4		
	♦ K T 4		
	♣ K B 6 5		
♠ B T 9 8	É	♠ 7 4 3	
♥ D B 9 3	Ny	♥ T 8 7 2	
♦ 7 2	K	♦ B 9 8 3	
♣ T 8 2	D	♣ 9 7	
	♠ A 2		
	♥ K 6 5		
	♦ A D 6 5		
	♣ A D 4 3		

Dél 7 szant játszik.

A valószínű pikk kezdést üti az ász, két  
magas káró következik (hátha dubló a bu-  
bi), majd a harmadik, de a szín nem húz.  
Most persze játszhatunk arra, hogy a pik-  
ket is Kelet tartja, ez esetben egyszerűen le  
kell hívni a kőr és treff ütéseket, és az  
alábbi helyzetben jobb oldali ellenfelünk –  
aki nem adott még az utolsó ütéshez – be-  
szorul:

	♠ K D 6		
	♥ –		
	♦ –		
	♣ –		
♠ T	É	♠ 9 8 7	
♥ D B	Ny	♥ –	
♦ –	K	♦ B	
♣ –	D	♣ –	
	♠ 2		
	♥ 5		
	♦ 5		
	♣ –		

Sokkal valószínűbb azonban, hogy ha a  
káró Keletnél hosszú, akkor a pikk meg  
Nyugatnál lesz az, ezért jobb a kőröket nem  
lehívni (legfeljebb csak az ászt), az utolsó  
treff lehívása előtt az alábbi álláshoz ju-  
tunk:

	♠ K D 6		
	♥ A 3		
	♦ –		
	♣ 6		
♠ T 9 8	É	♠ 7 4	
♥ D B 9	Ny	♥ T 8 7	
♦ –	K	♦ B	
♣ –	D	♣ –	
	♠ 2		
	♥ K 6 5		
	♦ 6		
	♣ A		

A treff ász hívásakor Nyugat kénytelen  
megválni a kőr fogásától, de utána a pikk fi-  
gurák beszorítják Keletet a piros színekben.

Ugye nem nehéz?

Az idei Monte Carlo-i versenyen azon-  
ban olyan játszomával találkoztam, amelyik-

ben *mindkét* ellenfelünket tudjuk három(!) színben szorítani!!

<p>♠ B 5 ♥ A ♦ 9 8 7 4 ♣ D B T 9 6 2</p>	<table border="1" style="border-collapse: collapse; margin: auto;"> <tr><td style="text-align: center;">É</td></tr> <tr><td style="text-align: center;">Ny      K</td></tr> <tr><td style="text-align: center;">D</td></tr> </table>	É	Ny      K	D	<p>♠ A T 7 3 2 ♥ 9 8 2 ♦ 6 5 ♣ K 5 3</p> <p>♠ D 6 4 ♥ K 6 4 ♦ A D B T ♣ 8 7 4</p> <p>♠ K 9 8 ♥ D B T 7 5 3 ♦ K 3 2 ♣ A</p>	<p>♠ A T 7 ♥ – ♦ 6 ♣ K 5 3</p>
É						
Ny      K						
D						

A valóságban mindkét asztalon a miansban lévő Kelet-Nyugat lementette az ellenfél bell 4 körjét.

A mentést azonban „fantom”-nak érezték, mert a 4 kör látszólag bukik.

Nézzük meg, hogy tényleg így van-e!

Pikk kezdés azonnal ütést ad, ez szóba sem jöhet.

Treff vagy káró kezdésre a felvevő szoktetni tudja a káró királyt, és kárót tud lopni az asztalon. A veszítő pikk elmegy az asztal magas treffjére. A blokkoló kör ász miatt az ellenjátékosok nem tudják (már) megakadályozni a káró lopást.

Nyilván a legerősebb ellenjáték az adu ász azonnali lehívása. Most már megakadályozható a káró lopás vagy a pikk magasztítás azzal, ha kárót hívnak az ászhoz és két menet aduval folytatják.

Dél üt és lehív még két adut. Ezek a lapok maradnak:



<p>♠ B 5 ♥ – ♦ 9 8 ♣ D B T</p>	<table border="1" style="border-collapse: collapse; margin: auto;"> <tr><td style="text-align: center;">É</td></tr> <tr><td style="text-align: center;">Ny      K</td></tr> <tr><td style="text-align: center;">D</td></tr> </table>	É	Ny      K	D	<p>♠ A T 7 ♥ – ♦ 6 ♣ K 5 3</p> <p>♠ D 6 4 ♥ – ♦ D B ♣ 8 7 4</p> <p>♠ K 9 8 ♥ D ♦ K 2 ♣ A</p>	<p>♠ A T 7 ♥ – ♦ 6 ♣ K 5 3</p>
É						
Ny      K						
D						

Kelet máris bajban van! Még nem tett az utolsó ütéshez, pikket nem is tehet, fel kell adnia az egyik minor szín tartását. Sebaj, a partner tartja mind a kettőt. Biztos? Mondjuk, Kelet itt treffet dob!

<p>♠ B 5 ♥ – ♦ 9 8 ♣ D B T</p>	<table border="1" style="border-collapse: collapse; margin: auto;"> <tr><td style="text-align: center;">É</td></tr> <tr><td style="text-align: center;">Ny      K</td></tr> <tr><td style="text-align: center;">D</td></tr> </table>	É	Ny      K	D	<p>♠ A T ♥ – ♦ 6 ♣ K 5 3</p> <p>♠ D 6 4 ♥ – ♦ D B ♣ 8 7</p> <p>♠ K 9 8 ♥ D ♦ K 2 ♣ A</p>	<p>♠ A T ♥ – ♦ 6 ♣ K 5 3</p>
É						
Ny      K						
D						

Az utolsó adu hívásakor Nyugat kerül bajba. Nem dobhat pikket, mert „impassz védő” helyzetben van, ha dobna, akkor a partner dámája villába fogható lenne. Treffet is muszáj tartania, hiszen azt a partnere már nem fogja. Marad tehát a káró dobás. Az asztal pikket rak, Kelet pedig egy újabb treffet.

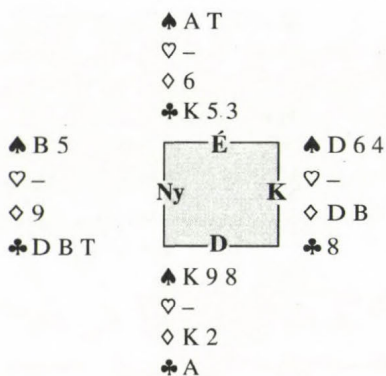

Treff ász, káró király (utóbbi most nem is muszáj hívni), pikk ász, treff király után Kelet végképp beszorult. Dobásától függően a kis pikk vagy a kis káró lesz magas.

Mi történik, ha az utolsó előtti adu hívásánál nem a treff fogásától válik meg, hanem a kárótól?

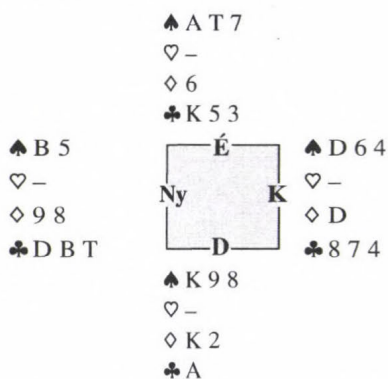

Dél megint csak a maradék aduját hívja, és Nyugat most kénytelen treffet dobni, ha nem akarja rögtön „adni” a partit. Az asztal pikkot ad, Kelet még teheti a káró dámát, de...

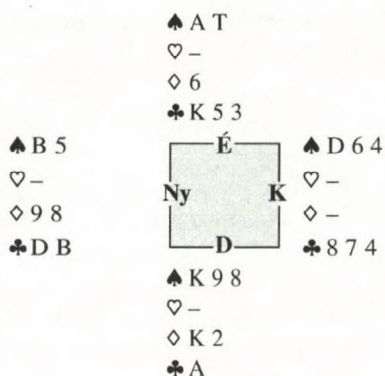

A káró király hívása beszorítja Keletet a fekete színekben.

### Mikor mit jelezzünk?

Ugyanezen a versenyen játszottuk az alábbi partit. Az ellenfél az olasz Nunes-Fantoni pár volt.

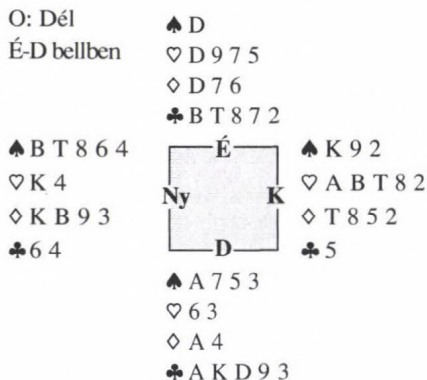

Nyugat	Észak	Kelet	Dél
2♠ <sup>(2)</sup>	passz	3♠	1♣ <sup>(1)</sup>
passz	5♣	körpassz	4♣

<sup>1</sup> Lehet erős, 1 menetre kényszerítő

<sup>2</sup> Gyenge, legalább ötös

A pikk bubi kezdést fedte a dáma és a király, ütött az ász. A felvevő egyet(!) aduzott és kőrt hívott a kezéből, ütött a király. Most kezdtem nagyon sajnálni, hogy eddig nem tudtam a partneremnek semmit jelezni, hiszen kezdett kibontakozni a teljes kiosztás: a felvevőnek nyilván káró ásza van, ha a kőrje szingli és a kárója hármashozságú, akkor mindenképpen teljesít, ha 2-2 a piros színek elosztása akkor simán bukkik, hacsak a partner nem hív bele a káróba. Sajnos Nyugat számára nem ilyen világos a helyzet! Ha a felvevőnek eredetileg dubló kőr ásza volt, akkor gyorsan le kell hívni a káró ütésekkel, de ha a káró ászt osztották Délnek és a kőr ászt Keletnek,

akkor minden jó, csak a káró nem. Másszóval hiába *értjük* mi ellenjátékosok, hogy mi a feladat, valahogy jelezni is kellene tudni az ász színét. Az asztal mellett tanácstalan voltam, nem tudtam melyik köröm tevésével tudnám lebeszélni a partneremet a káróra váltásról. Ő mintegy 5 perc keserves töprengés után végül visszahívta a kőrt (– Jakab Sanyi, honnan tudtad?). A megoldás csak másnap jutott eszembe. Egyszerűen a szokásos kérésnemkérést szükség esetén – persze csakis akkor – ki kell terjeszteni a felvevő által hívott színre. Ha kőr ászom van, kérem a színt, ha nem kértem, jöhet a káró...

## 42. Mecsek Kupa 2005. január 6-9.

International Bridge Tournament, Hungary, Pécs

Helyszín: Hotel Pátria Pécs, Rákóczi út 3.

### Program:

Január 6. (csütörtök)	15.00
Csapatverseny 1-5. forduló	
Január 7. (péntek)	15.00
Csapatverseny 6-11. forduló	
Január 8. (szombat)	15.00
Párosverseny I. forduló	
Board-a-match	21.00
Január 9. (vasárnap)	9.30
Párosverseny II. forduló	

### Nevezési díj:

Csapatverseny: 6000 Ft csapatonként  
Párosverseny: 2500 Ft játékosonként  
Ifjúságiaknak 25 éves korig: 1500 Ft játékosonként

## Kelen Károly

### Topok és nullák

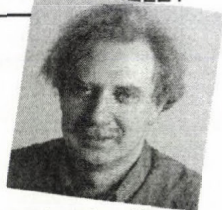

#### Harminchatodik csevej: feketekává

Mottó: „A fekete előtti robber a kártya rövid győzelme volt a játékosok felett: a házigazda nem kötekedett, mellette a zömök férfi nem mesélt vicceket, a kopaszodó harmadik nem dúdolt régi melódiákat és az asszony egyszer sem igazította meg a haját.”

(Domahidy Miklós: A csorba csésze)

Domahidy Miklós, a nemrég Svájcban meghalt nagy magyar író – József Attila, Hunyady Sándor, Déry, Nemes Nagy, Ottlik, Kertész és a többiek mellett – nyilván szerepelni fog a Bridzs a magyar irodalomban című (még 30 évig) készülő tanulmányomban. Hányszor megesett azokkal, akik ezt a cikket olvassák, hogy mint „ismert menők” beültek egy társasági partiba, és miközben be volt kapcsolva a tévé, szólt a rádió, mindenki egyszerre beszélt, az asztal szolgálatkészen körbekínálta a háziasszony készítette híres rácsos süteményt, egyedül ők figyeltek a játékra. Ők, akiknek a legkevésbé volt rá szükségük, hogy át gondolják helyzetet.

Nem tudok megbízhatóan visszaemlékezni arra, hogyan gondolkodtam annak idején, mikor kezdtem számolni az adun kívül a többi szint, mikor kezdtem a kiadó ütések helyett az elvihetőket összegezni, miként építettem föl eleinte a felvevőjátékot, mit találtam megfontolásra érdemesnek. Időnként, ha rosszul alszom, felrémlik az a pillanat, amikor talán tízévesen könnyek között jöttem rá, nem biztos, hogy egy ász és az adu király elég a kisszem megkontrázásához. (Azt, hogy a családunk-

ban első alkalommal bementem és teljesített 12 ütéshez alkalmazott fogás neve impassz, úgy két évvel később tudtam meg, amikor már azt is megtapasztaltam, hogy az összes ütést el lehet vinni, még ha három ász hiányzik is a felvevővonalról.)

Mindenesetre abban biztos vagyok, hogy értékes adalékokkal tudnék szolgálni A feketekává a bridzs világtörténetében című tudományos dolgozathoz, pedig akkor még csak teát ihattam: – Hát persze, hogy nem tudtam figyelni, mondjátok, miért éppen most kellett anyátoknak a kávé kitöltenie!

Nemrégiben komoly bridzskarriertervetet dédelgető fiatalokkal beszélgettem. – Ha valaki a nemzeti csapatban játszik, nem teheti meg, hogy a lejátszás kezdetén ne gondolja végig minden játszmaiban protokoll szerint a teendőket – valami ilyesmit mondtam nekik. – Ahogy az oktató magyarázza a tanulóvezetőnek, mit kell csinálni indulás előtt: sebességváltó, irányjelző, kézifék, körültekintés. Az ellenjátékos pedig a licit alapján legkésőbb az asztal leterülése után kiszámolja, kinél hány pont van, és milyen figurákat tarthat.

– Minden egyes partiban? – kérdezte egyikük.

Sose használd a mindig szót! – ez talán a bridzs első szabálya. Mégis meglepett ez a kérdés: hány olyan része van ennek a játéknak, amely az I. osztályban már magától értetődőnek tűnik, pedig...

Éppen ezért gondolom, hogy nem lesz tanulság nélkül való az olimpiai selejtező Olaszország–Guadeloupe mérkőzésének alábbi játszmaja (a licitet sajnos nem is-



mertette a bulletin, de vegyük, hogy úgy történt, ahogy kitaláltam):

O: Kelet  
 Ált. bell

♠ –  
 ♥ D B T 3 2  
 ♦ D 7 5 4 2  
 ♣ K 5 3

♠ A D 5  
 ♥ K 8 7  
 ♦ A K  
 ♣ 9 8 6 4 2

É  
 Ny K  
 D

Nyugat	Észak	Kelet	Dél
passz	4 ♠	passz	3 ♠
		körpassz	

Nyugat a kőr dámával kezd, a felvevő kicsit kér az asztalról, a partner az ötöt, a kéz a hatost adja. Hogyan tovább?

Azt hiszem, ha rejtvényként találkozik vele egy haladó játékos, nem lesz nehéz számára a feladat. De el tudjuk képzelni, hogy társasági bridzsben, türelmetlen játékosársak között, Nyugat gondolkodás nélkül a bubival folytatná. S még a versenyasztalnál is, amikor sok játszma van már mögötte, és nagyon sok előtte, előfordulhat, hogy úgy dönt: takarékoskodni kell az erővel, ráérünk akkor gondolkodni, amikor már többet tudunk. A kőr bevált, gyerünk tovább!

És ha rövid időre mégis megáll, megálapítja, hogy a felvevőnek valószínűleg hét pikkje van a királlyal. Ha nincs treff ásza, Kelet-Nyugat üthet két kört és két treffet vagy három treffet. Nem kell sietni a válással, mert sem az asztalról, sem a kézből nincs mire eldobni a treffeket.

Csakhogy ez volt a teljes kiosztás:



♠ A D 5  
 ♥ K 8 7  
 ♦ A K  
 ♣ 9 8 6 4 2

♠ –  
 ♥ D B T 3 2  
 ♦ D 7 5 4 2  
 ♣ K 5 3

É  
 Ny K  
 D

♠ K 8 2  
 ♥ A 9 5 4  
 ♦ B T 8 6  
 ♣ D 7

♠ B T 9 7 6 4 3  
 ♥ 6  
 ♦ 9 3  
 ♣ A B T

Ki gondolná, hogy itt az első feladat a felvevőé volt?! Fantoni, az olasz Nyugat kőr dáma indulását a felvevő – miért ne? – fedte a királlyal. Nunes ütött az ásszal, és a treff dámát hívta vissza. Kész, a 4 pikk most már nem teljesíthető. Dél vitte az ásszal, de amikor kiadta az adu királyt, Kelet a treff királlyal átadta az ütést partnerének, és lopta a szín harmadik menetét. (A felvevőn nem segített volna, ha ütni hagyja a dámát, mert Kelet tovább hívja a színt, és legalább a treff királyt előbb-utóbb ki kell adni.)

A másik asztalon Giorgio Duboin volt Dél, és ő – minek is? – nem fedte a kőr dámát. Nyugat pedig nem fordult treffre, hanem a kőr bubival folytatta. Az olasz lopott a kezében, pikket hívott az ászhoz, és visszahívta az adut. Most már nem lehetett őt elbuktatni.

Nem gondolom, hogy bármelyik országból érkezett is, egy olimpiai csapattagnak gondot okozhat azoknak a játékelemeknek a megértése, amelyek itt szerepet játszanak. Csakis az összpontosításban lehetett a különbség a két csapat játékosai között. S nem meglepő, hogy a bajnok ezen a téren is felülmúlta ellenfelét.

Szóval csóváltam a fejem hazafelé menet, mert nem gondoltam volna, hogy né-

hány nap múlva a Böszörményi úton magam is abba a hibába esem, hogy a játszma felületes áttekintése után „Hátha mégis!” jelszóval megjátszom az egyetlennek látszó esélyt, pedig tudhattam jól, hogy bukáshoz vezet.

O: Dél      ♠ A 7  
 Ált. mans    ♥ A 8 5 4 2  
                   ♦ A B 8  
                   ♣ D 8 2

É		
Ny		K
	D	

♠ K B 4  
 ♥ 7  
 ♦ K D 9 5 4 3  
 ♣ A 7 4

Nyugat	Észak	Kelet	Dél
<i>Ormay Gy.</i>	<i>Balásy Zs.</i>	<i>Ormay É.</i>	<i>Kelen K.</i>
			1 ♦
2 ♥	3 ♥	passz	4 ♦
passz	4 ♥	passz	5 ♦
passz	5 ♥	passz	5 szan
passz	6 ♣	kontra	passz
passz	6 ♦	körpassz	

Örülnék, ha minden részletében érthetővé tehetném a licitmenetet, de sajnos nem áll módomban. Mindegy is, a lényeg, hogy nem érkezünk teljesen reménytelen felvételhez. Főleg, mert Ormay György nem fogadott szót a kontrának, és a kőr dámával kezdett. (Lehetett is rá némi oka: partnerének passza a 3 körre kőr indulást javasolt.) Ütöttem az ásszal, Kelet a királyt adta. Az ellenfelek egy előző partiban esküvel fogadták, hogy hatos színük van, ha gyenge kettest alkalmaznak, így meglehetősen tisztá képet alkothattam volna az elosztásukról, ha nem érem be annyival, hogy a kontra

után nyilván jobbra van a treff kiscgábli. Ebből arra a következtetésre jutottam ugyanis, hogy teljesíteni csak akkor tudok, ha ott van a pikk dáma is. Aduzás előtt pikk ás, pikk a bubihoz, pikk királyra treff dobás, majd treff ás, treff, és egy treffet tudok lopni az asztalon. Két pikk ütés, egy kőr, hat káró, két treff és a lopás: hazaviszem a szlemet.

Pedig csak annyit kellett volna megmondolnom, hogy a hatodik dáma-bubi-tízes mellett valószínűleg az ugró közbeszólónál kell lennie a pikk dámának is. Ha magamhoz vehettem volna egy kávét, hogy töprengjek egy sort, rájöhöttem volna, hogy Nyugatnak 3-6-2-2 vagy 4-6-1-2 elosztása lehet (szingli treff nem valószínű, mert biztosan elindul vele partnere kontrája után).

Mindamellettem nem vagyok biztos benne, hogy teljesítettem volna, még akkor sem, ha pontosan eltalálom, hogy ez a kiosztás:

♠ A 7  
 ♥ A 8 5 4 2  
 ♦ A B 8  
 ♣ D 8 2

É		
Ny		K
	D	

♠ 9 8 6 3  
 ♥ K  
 ♦ T 6 2  
 ♣ K B T 9 6

♠ D T 5 2  
 ♥ D B T 9 6 3  
 ♦ 7  
 ♣ 5 3

♠ K B 4  
 ♥ 7  
 ♦ K D 9 5 4 3  
 ♣ A 7 4

Tessék csak megcsinálni a 6 kárót Nyugat kőr dáma kezdésére!

Utólag sokat gondolkoztam rajta, mi vezethetett volna rá az asztalnál a helyes játéktevésre. Mielőtt a pikk ást kértem volna a partnertől, egy pillanatra eszembe jutott, mit szokott tenni ilyen helyzetben kedvenc csapatkapitányom, Hajdu Péter.

Hányszor láttam őt, hogy ha felesleges adui vannak, különösebb ok nélkül is lop velük egyet-kettőt még a játék elején! Most mögöttem ült, és figyelte, mit csinállok, lehet, már ezért sem vettem be a Hajdumódszert. – Á, felesleges erőfitogtatás csak a szerencsétlen ellenjátékosokkal szemben! – hessegettem el a gondolatot, és nekilátam a pikknek.

Pedig miből állt volna, hogy egy kis felderítésbe kezdjek? Kőr ász után kőr lopás – Kelet a treff hatost dobja –, adu ásszal asztalra, kőr lopás, jobbról jön a treff kilences. Pikk ásszal újra asztalra, és ha most magam elé képelem a maradék lapokat, fölsejlik az idea:

	♠ 7	
	♥ 8 5	
	♦ B 8	
	♣ D 8 2	
♠ D T 5		♠ 9 8 6
♥ B T 9		♥ –
♦ –		♦ T 6
♣ 5 3		♣ K B T
	♠ K B	
	♥ –	
	♦ K D 9	
	♣ A 7 4	

A kőr ötös következik, és Kelet nem dobhat még egy treffet, mert akkor treff ász, treff hívás magasítja a szint, a rossz pikket meg el lehet lopni az asztalon. Pikk dobás látszik magától értetődőnek, csakhogy akkor pikk király, pikk lopás után jönnek a megmaradt aduk, és ehhez érkezünk:



	♠ –	
	♥ –	
	♦ –	
	♣ D 8 2	
♠ D		♠ –
♥ B		♥ –
♦ –		♦ –
♣ 5		♣ K B T
	♠ –	
	♥ –	
	♦ –	
	♣ A 7 4	

A felvevő kis treffre kis treffet ad, Kelet üt, és el kell hívnia a király mellől.

A védő megpróbálhatja húzni az időt, és három pikket megőrzendő, belophat a kőr ötösre. Akkor a felvevő pikk király, pikk lopással folytatja:

	♠ –	
	♥ 8	
	♦ B	
	♣ D 8 2	
♠ T		♠ 9
♥ B T		♥ –
♦ –		♦ T
♣ 5 3		♣ K B T
	♠ –	
	♥ –	
	♦ K D	
	♣ A 7 4	

A kőr nyolcas újabb pofon Keletnek: a treff még mindig tabu, a pikk dobás után pedig adu jön, és megint a három treffes végállásnál vagyunk. Ha pedig újra elélop:



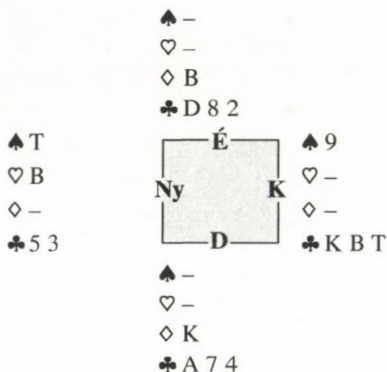

Dél a treff négyesre a nyolcast teszi az asztalról, Kelet üt. Treff nem vezet célra, a pikk hívást a kéz lopja, és elmegy a rossz treff, a szlem otthon van.

Hegedűs László hívta föl a figyelmemet, hogy ez nem más, mint az Ottlik Géza le-

írta KO-besorítás. A kör lopások újabb és újabb ütést mérnek az ellenjátékosra, akit végül kiszámolnak.

– Szép – mondhatja valaki –, de szerencsés treff kiosztás kellett hozzá. Ha valamelyik nagyobb lapot Nyugatnak osztották, már nem működik a fogás, mert a háromlappos végállásban bezalad vele, és nála ragad az ütés, ha az asztal nem fed a dámával.

És valóban, ha a bubit vagy a tízest kapja, elbuktatja a felvételt, de a kilencese ellen lehet védekezni, jön egy újabb Ottlik-találmány: egyszínű besorítás. Ha Kelet megtartja a tízest, mindenképpen ő üt, amikor már csak három treff van nála. Ha meg eldobja, hogy utat engedjen a kilencesnek, Észak fedheti a dámával, és most az osztott ász-nyolcas villába kell a bubi-hatosból hátulról behívni.

## Bridzsklubok Budapesten

**A Bridzs Barátok Klubja**, XI. Ecsed u. 13,  
klubvezető: Hajlik Gábor (Tél.: 3-873-148)  
játék: **hétfő, szerda, csütörtök 17.45**

**Óbudai Társas Kör**, III.ker. Kiskorona u. 7.  
klubvezető: Ludwig Katalin  
(Tél.: 3-292-395)  
játék: **kedd, 17.15** (Párosverseny)

**ELTE bridzs szakosztály**  
XI. ELTE lágymányosi Déli épülete 0.312-  
es terme klubvezető: Poór István  
(Tél.: 3-528-981/149) játék: **szerda, 17-21**

**XII. Kerületi Művelődési Központ (MOM)**, XII. Csörsz u. 28.  
játék: **kedd, 14.00-tól** (társasági bridzs)

**Óhegy Egyesület Kultúrháza**,  
III. Toronya u. 33.  
játék: **szerda, 18.00-tól** (társasági bridzs)

**Rózsadomb**, II. Bimbó út 63.  
játék: **szerda és péntek, 15.00-tól** (társasági  
bridzs)

További felvilágosítás:  
Hajlik Gábor (Tél.: 3-873-148)

## Szemere Róbert

### Online Bridzsélet

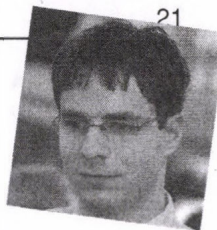

Folytatódott a magyar klub előadássorozata. Nagyiván Gábor Fred Gitelman BBO alapító egyszerű beszorításokról tartott előadását mutatta be magyar nyelven.

Szeptember végén elindult a BBO magyar klubjának első csapatbajnoksága. Neve titokban tartását kérő klubtagunk felajánlásának köszönhetően a dobogós helyen záró csapatok tagjai ünnepélyes kerekék között megrendezendő díjkiosztón kupát vehetnek át. Az első két (esetleg három) helyezett csapatra pedig tavasszal a lengyel BBO bajnokság éllovasai elleni interliga összecsapás vár. A kibicek nagy érdeklődéssel figyelik a mérkőzéseket. Az izgalmasabb találkozóknak 25-30 fő nézősereg a szemtanúja. A „profi” csapatok éppúgy komolyan veszik az összecsapásokat, mint a kezdő játékosokból álló alakulatok, így izgalmas, fordultatos mérkőzéseknek lehetünk szemtanúi. Szemben a nyári páros-bajnoksággal, az előre elkészített sorsolásnak és a nem limitált csapatlétszámnak köszönhetően a mérkőzések egyeztetése zökkenőmentes, így az Olimpia idejét kivéve, nem került sor mérkőzészalasztásokra. Szép megoldásokat nemcsak az élmezőny képviselőitől láttunk. Szurdi András (Haver) a következő beszorítást néhány nappal Nagyiván Gábor előadása után alkalmazta ellenünk. (Az elismerés épp ezért Gábornak is szól). Dél helyén Karesz (Kelen Károly), keleten Sündisznó – polgári neve Magyar Ádám –, Nyugat helyén pedig e sorok szerzője ült.

4. leosztás

O: Nyugat

Ált. mans

♠ 8 3

♥ D 9

♦ D T 6 5 4

♣ B 8 7 6

♠ D T 2

♥ K T 4 3

♦ K B 8

♣ A K 3

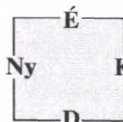

♠ A K 4

♥ A B 5

♦ A 7 3

♣ D 9 5 2

♠ B 9 7 6 5

♥ 8 7 6 2

♦ 9 2

♣ T 4



Nyílt terem

Nyugat	Észak	Kelet	Dél
Szemrobber	Haver	Sündisznó	Karesz
passz	1 szan	passz	6 szan
körpassz			

A felvevőnek – ha nem találja el a kórt – 11 fejütése van (3 kör, 3 pikk, 3 treff és 2 káró). Ádám a 11-es szabálynak megfelelően a pikk 6-ossal támadott, Dél ásza ütött. Majd treff ász, kör impassz következett (a kör K lehívása valamivel javítja az esélyeket). Pikket hívtam vissza, ezután 3 menet kör következett (amire Nyugat két, az asztal egy kárót dobott). Treff király, treff dáma után a következő lapok maradtak kijátszatlanul:



♠ D		
♥ –		
♦ K B 8		
♣ –		
♠ –		♠ 9 7
♥ –		♥ –
♦ D T 6		♦ 9 2
♣ B		♣ –
♠ 4		
♥ –		
♦ A 7		
♣ 9		



A pikk 4-es hívására Nyugaton beszorultam. A beszorítás akkor is működik, ha hármas hosszúságú pikk van nálam, mert ez esetben Keletnek kell kárót dobnia.

7. leosztás	♠ A K 5
O: Dél	♥ A 9 8
Ált. mans	♦ B 9 5 4
	♣ A D 2
♠ 6 4 3	♠ T
♥ D B 6 4	♥ T 7 5
♦ K T 6	♦ D 8 7 3
♣ 9 7 6	♣ K 8 5 4 3
	♠ D B 9 8 7 2
	♥ K 3 2
	♦ A 2
	♣ B T



Nyugat	Észak	Kelet	Dél
Tika	Szemrobber	AgnesS	Sündisznó
			1 ♠
passz	2 ♦	passz	2 ♠
passz	3 ♠	passz	4 ♠
passz	4 szan	passz	5 ♦
passz	5 ♥	passz	6 ♥
passz	6 ♠	körpassz	

Ebben a partiban Magyar Ádám megoldása érdemel említést. Indulás: káró.

Asztalról kicsi (hátha beletesznek valamit) és lám, a Dámát üti az Ász. Az indulás előtt borulátó Deep Finesse program szerint már teljesíthető a parti. Ádám megtalálta a megoldást, amit később így kommentált: „Tudom, hogy a káró tízes elől van. Leaduzok három menetben, és ráhívok a káró Bubira: ha kicsit tesznek, a kilencset tenném, de elmennek a királlyal. Most jó vagyok, ha esik a káró tízes, de ha nem, akkor is mindenki beszorul. Tika aláhívott a treffnek (sejtettem, hogy nem ül az impassz, mert annyira gyorsan hívta), beütök az ászszal, a káró Bubira kőrt dobok, körrel kézbe, hívom az adukat treffeket dobva az asztalról, és az utolsó adu lehívása előtt ez lesz a helyzet:

♠ A x
♥ 9
♦ –
♣ –
♠ T
♥ T 7 5
♦ D 8 7 3
♣ K 8 5 4 3
♠ D B 9 8 7 2
♥ K 3 2
♦ A 2
♣ B T

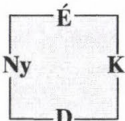

Klasszikus kétoldali beszorítás, csak a káró tízesnek kell elől lennie (ezt csaknem biztosan tudjuk), és a treff királynak hátul (ezt sejtjük): a pikkre nyugat kőrt dob, mert a kárót tartania kell, az asztal kárót, Keletnek meg treffet kell tartania, így szingli kőrtje marad – magas az asztal. A másik teremben szűr született – a pikk gémben.

Az olimpiára készülő válogatott jól játszott a Tajcsi elleni mérkőzésen is.

8. leosztás ♠ D B 9  
 O: Nyugat ♥ 6 2  
 Ált. mans ♦ A 9 6 5  
 ♣ A T 5 2

♠ T  
 ♥ K T 7  
 ♦ K B T 3 2  
 ♣ 9 8 7 6

	É	
Ny		K
	D	

♠ 6 3 2  
 ♥ D 9 8 4 3  
 ♦ D 7  
 ♣ B 4 3

♠ A K 8 7 5 4  
 ♥ A B 5  
 ♦ 8 4  
 ♣ K D

Nyugat	Észak	Kelet	Dél
<i>Tajcsi</i>	<i>Winkiboy</i>	<i>Geweisz</i>	<i>Dumbovich</i>
passz	passz	passz	1 ♠
passz	2 ♣	passz	3 ♠
passz	3 szan	passz	4 ♣
passz	4 ♦	passz	4 ♥
passz	5 ♣	passz	6 ♠
körpassz			

Az egyik teremben a Winkler-Dumbovich pár így megtalálta a szemet Weisz György és Talyigás András ellen. A „serious” 3NT licit további többleterőt ígért. Innen kulcslicitek következtek (első- vagy másodmenet fogás). A másik teremben Szalay György agresszív 2 káró közbeszólása elvette É-D kedvét a szlemtől.

Végül következtek a Relé – Fülögsími mérkőzés sikeres blöffje:



8. leosztás ♠ D T 9 7  
 O: Nyugat ♥ 7 6  
 Ált. mans ♦ D T 7 5  
 ♣ A K 9

♠ 6  
 ♥ D B 9 5 3 2  
 ♦ A B 3  
 ♣ B 5 2

	É	
Ny		K
	D	

♠ 8 4 3 2  
 ♥ A K T 4  
 ♦ 6 2  
 ♣ T 8 6

♠ A K B 5  
 ♥ 8  
 ♦ K 9 8 4  
 ♣ D 7 4 3

Nyugat	Észak	Kelet	Dél
<i>Gaboca</i>	<i>pH2</i>	<i>Mirkga</i>	<i>Orsolyah</i>
2 ♥	passz	3 ♦	körpassz

Falus Gábor 2 körrel zárt ki, Hajdú Péter passzolt, majd Mirk Gábor 3 kárót licitált, amit Hegedüs Orsítól és a többiektől „riadt körpassz követett”. A felvevő három ütött, +300 É-D-nek.

A másik teremben a 2 kör indulás – (kontra) – 3 kör után É-D megtalálta a 11 ütésű 4 pikket.

A Bridzsélet következő számához is várom az BBO tagok szép partijait. (A partik elérhetőek a

[www.bridgebase.com/myhands](http://www.bridgebase.com/myhands) oldalról és a felhasználók bridgebase könyvtárából.) Lapzártakor az Interface, a Relé, a H2RST és a Szikszai csapatok voltak nagy küzdelemben a bajnoki címért.

A csapatbajnokság decemberben ér véget, januárban pedig board-a-match (vagy Mitchell) párosversennyel folytatjuk versenysorozatunkat. A verseny 15 leosztásos párosmérkőzések sorozatából fog állni. (Az összehasonlítási alapot a BBO mezőnye képezi.) Minden pár legfeljebb három

mérkőzést játszik két hét alatt, előre elkészített sorsolás szerint. A nevezés továbbra is ingyenes. Részletek december közepétől a [www.bridgebase.hu](http://www.bridgebase.hu) oldalon.

Október végén a [www.bridgebase.hu/forum](http://www.bridgebase.hu/forum) oldalon elindult a BBO magyar klub fóruma. A fórumon – a klubélet mellett – minden bridzszel kapcsolatos téma terítékre kerülhet. Az első néhány hét tapasztalatai alapján már látszik, hogy a fórum révén javult a klubon belüli kommunikáció.

Zárszóként következzenek egy kedves kis történet. Osztálytalálkozót szervezett a Telenki Blanka Gimnázium egy évtizedekkel ezelőtt érettségizett „öregdiákja”. Schogyse letek egyik osztálytársukra, Eötvös Enikőre. Végül a Google internetes keresővel próbálkoztak, ahol egyetlen találat volt osztálytársuk neve mellett.

A [www.bridgebase.hu](http://www.bridgebase.hu) oldalra mutatott a hivatkozás, mert Enikő (eoe2) neve, mint csapatbajnoki résztvevő szerepel honlapunkon. Enikő évtizedek óta Szigfalván él, így az internet és természetesen kedvenc játékunk nélkül valószínűleg soha nem találta volna rá.

Tegnap 2 izgalmas mérkőzéssel folytatódott a BBO bajnokság. Ugyan még 3 meccs hátravan de a dobogós helyek elkeltek.

FüligCsimi-Szikszai 20-10

A Szikszainak 24 VP kellett volna a bajnoki címhez

Interface-Relé 15-15 (20 partiban összesen 42 IMP forgalom!)

Bajnok: H2RST: Dagály Márta, Révész Ferenc. Kelen Károly, Szurdi András Helfferich Frigyes

2. Szikszai: Surányi M-Szikszai Harangozó-Szóts Czímer-Siba G

3. Relé : Hittmann Bánki Falus Mirk Dévényi J, Vági Gy.

4. A bajnokság nagy részében listavezető Interface

További sorrend: utolsó helyeken lehetnek változások

5. FüligCsimi

6. Jenő Team

7. Tajcsi

8. Hullámvasút

9. Ásztánc

10. Pillanat

11. Alsóbélatelep

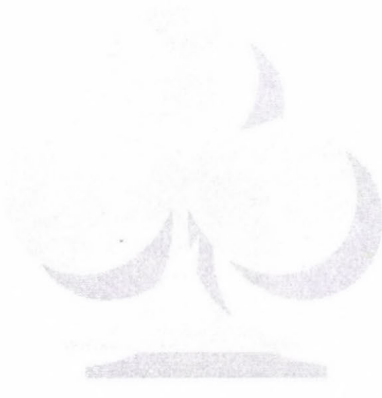



## Licitforum 42. megoldások

Rovatvezető: Honti László



1. IMP páros, É-D bell. Dél lapja:

♠ 8 4 ♥ D 7 5 ♦ K 7 6 4 3 ♣ 7 4 3

Nyugat	Észak	Kelet	Dél
1 ♣	kontra	1 ♠	passz
2 ♠	3 ♥	kontra	passz
3 ♠	passz	passz	?

Mit licitálsz?

Licit	Szavazat	Pont
4 ♥	8	100
passz	4	60
4 ♦	1	30

**Bánki Zoltán:** „4♥. Az ellenfél kontrája géminvit volt. Két várható fedőütéssel nyugodt szívvel mondom be a gémet.”

**Csepeli Miklós:** „Passz. Ha már eddig ilyen fegyelmzett voltam...! Manapság ebben a számítógép osztotta világban mindkét vonal teljesíthet gémet.”

*Már a bubik mögött sem ül ott egy-egy dáma.*

**Dienes Ödön:** „4♥. Amennyiben a 3 kőr kontrája invit pikkben, úgy azt megrekontráznám, de mivel ezzel kapcsolatban nincs információ, ezért megbecsülve a bellista partnert, inkább a mi gémiunket választom.”

**Gál Péter:** „4♥. Feltéve, hogy a 3 kőr kontra géminvit volt pikkben.”

**GIB:** „Passz. Csapaton nem merném a 4 kórt kihagyni, de ez a licitmenet nagyon vészjóslóan zajlott.”

**Hegedüs Orsolya:** „4♥. Az eddigi licitek alapján a partneremnek 8 ütéses lapja

lehet 6-7 kőrrel és 3 pikkkel. Szeretném felírni a gémjutalmat, ha megkontrázzák, anélkül jobb.”

**Homonnay Géza:** „Passz. Ugyan szívesen használnám Kovács Zoli örökbecsű mondását: „Lássátok, milyen hülyék vagytok, 4 kőr!” De nagyjából ennyire számíthat is Észak nálunk, meg az aduelosztás is várhatóan nem lesz tökéletes (bár Keletnél valószínűleg nem lesz négyes adu, mert akkor 1 kórt mondott volna, de lehet 5-4-e, meg a hármas aduja sem egy leányálom.)”

*A kitartó, eltántoríthatatlan pesszimizmus szerintem is jobb eredményt hoz hosszútávon, mint a „hurrá” optimizmus, csak az ember győzze kívánni.*

**Kertész Ádám:** „4♦. Partner tudja(?!), hogy van kőröm, ellenkező esetben már az egy pikk után licitálnom kellett volna. (Lehet, hogy belekergetjük őket a borított 4 pikkbe?)”

*Pesszimista a pesszimizmának nem vájja ki a szemét. Nem mondanak gémet, „csak” kontráznak a 200-ért, 500-ért.*

**Nikolits Tamás:** „Passz.”

**Szilágyi László:** „4♥. Nyugat nyilván az un. „modern stílusú” ultra light 1treff licitet választotta, kilenc pontos 6-4-gyel. Én a partneremnek hiszek elsősorban.”

**Szőts Gábor:** „4♥. Ezt mondtam volna akkor is, ha Kelet nem kontrázik. Egyébként már az 1 pikkre licitáltam volna (2 kárót). Most majd kiderül, hogy hármunk közül ki volt hülye; szerintem Kelet.”

**Viktor Dániel:** „4♥. Van két fedőm, 5-ös mellékszínem, nem nagyon fogjuk megbukni.”

**Zoller Róbert:** „4♥. Ennyi pont nincs a pakliban, mint amit eddig licitáltak, azaz legalább ketten elosztásos lapot tartanak a kezükben. Valami ilyesfélét képzelek a partnernél: 3-6-3-1. Nem is kell olyan sok tőle, hogy ez benne legyen.”

2. Csapat, É-D bellben Dél lapja:

♠ B 7 6 ♥ A T 4 3 ♦ D B 8 7 2 ♣ 7

Nyugat	Észak	Kelet	Dél
		1 szan <sup>1</sup>	passz
2 ♣ <sup>2</sup>	kontra <sup>3</sup>	passz <sup>4</sup>	passz
2 ♦ <sup>5</sup>	kontra <sup>6</sup>	3 ♦	?

<sup>1</sup> –11-14FP

<sup>2</sup> –Junk Stayman

<sup>3</sup> –Hívásirányító

<sup>4</sup> –Egy fogást ígér treffből

<sup>5</sup> –Gyenge lap, rövid treff

<sup>6</sup> –Információs

Licit	Szavazat	Pont
Kontra	9	100
Passz	2	40
3 ♥	1	20
4 ♥	1	20

**Bánki:** „Kontra. Ez a biztos, míg a 4-4-es kőr találkozás kevésbé az. A partnernek inkább 3316 elosztása várható. A partner fog indulni: aduval, ha van neki.”

**Csepeli:** „Kontra. Remélem, ez nem meseterséges. A partiból nyilvánvaló, hogy a rovatvezető a hős ifik kapitánya, aki csatolhatja egy ifi-rendszert az ilyen feladványokhoz.”

**Dienes:** „Kontra. Partnerem viszonylag erős, 4315 vagy 3415 elosztású lapot licitált, lehet, hogy van 4-4-es kőrünk, de aduz-

ni is, meg treffit-kárót lopni is, az nem egyszerű. Ezért a tuti biznisz 3 káró kontrát választom, persze ha erre kórt licitálna a partner, azt gémmre emelem.”

*Tuti biznisz, kis veszteség?*

**Crazy Daisy:** „3szan. Nálunk Crazy-eknél az a mondás járja, hogy ha már találgatni kell, találgasson inkább az ellenfél. Partnerem 15+ pontjával, bizonytalan elosztásával inkább a legközelebbi bell gémet választom, mint hogy egy attraktív indulással +100-ig tömjük a 3 káró kontrát. A másik asztalnál is Crazy-ek ülnek, és nem gyenge szant játszanak. Rá sem ismernének a partira, ha elmesélném a licitmenetet, ott sima gém lesz, esetleg kicsit tömködvé. Nekem, magamnak meg jól megy a kényszerhívásos figura az ellenjátékot egy kézről játszó 1 szanos ellen.”

**Gál:** „Kontra. Az igazi kérdés: mivel indulunk?”

*Hát, ha a partner az indító kijátszás előtt megkérdezheti a mi véleményünket is, úgy könnyű...*

**GIB:** „3♥. Csábító a passz, de ez biztosabb írásnak tűnik.”

**Hegedüs:** „Kontra. Megérkeztünk.”

**Homonnay:** „Kontra. Zsebeljük be a biztos pénzt. A 4 kőr, ha benne van, valószínűleg többet ír, de nem igazán látom biztosítva a dolgot.”

*Mindig csak az üzlet, és hol marad az élvezet?*

**Kertész:** „Kontra.”<sup>7</sup>

<sup>7</sup> –Büntető”

*Egy kis stílusérzék, csipetnyi önbizalom, ez a siker receptje.*

**Nikolits:** „Kontra. A biztos üzletet szeretem.”

**Szilágyi:** „Passz. Félek, hogy a kontrám reszponzív lenne. Ha gémmünk van, a partner kontrával újranyt.”

**Szóts:** „Passz. Jobb a békesség. Ez a parti borzasztóan fekszik számunkra akár felvevők, akár ellenjátékosok leszünk.”

**Vikor:** „4♥. A partnernek sikén kárója, és lapja van.”

**Zoller:** „Kontra. És egy üveg pezsgőt.”  
*Azután majd baj lesz a doppingvizsgálaton.*

3. Csapat, Ált. bell Dél lapja:

♠ 7 ♥ T 9 7 4 3 ♦ A K B 5 3 2 ♣ 9

Nyugat	Észak	Kelet	Dél
1 ♠	passz	1 szan <sup>1</sup>	?

<sup>1</sup>Kényszerítő egy menetre.

Mit licitálsz?

Licit	Szavazat	Pont
2 ♠	7	100
3 ♣	1	100
Kontra	2	60
2 ♦	2	60
Passz	1	30

**Bánki:** „2♠. Michaels. Ha Ghestemet játszunk, akkor 3 treff. Kicsit kockázatos a hat vesztővel, és a színminőség-különbség is nagy. Mégis. Majd fékezek, ha tudok.”

*Kicsike kockázat persze kell. Aggodalomra azonban nincs ok, ha a partnernek kőr találkozása van, kéznyújtásnyira a gém. (Persze csöppnyi erő is szükségeltetik.) Gyérecske lapjával, meg inkább minor leállásban gondolkodik majd, hiszen úgy játszunk ezeket a kétszínű liciteket, hogy a major inkább csak ötös, a minor színünk lehet hosszabb.*

**Csepeli:** 2♠. Bízom abban, hogy kettősított bridzstársadalmunkban ez a licit Linczmayernél és Szalaynál is kétszínű lap kőrrel.”

**Dienes:** „2♦. Fiatalabb koromban hajlotam arra, hogy Ghestemet licitáljak ilyen lapokkal, de mostanában már nem szívesen ajánlatok ilyen figura nélküli szint (kőr), még akkor sem, ha külső erőm nincs.”

*..de mostmár szólítsatok csak Döncinek..*

**Gál:** „Kontra. Csak 4-es kört szimulálok.”

**GIB:** „2♠. Ha ez Michaels, akkor ezt mondom, ha nem, akkor 3 kárót, tényleg nem emlékszem, miben állapotunk meg.”

**Hegedűs:** „Kontra. Ilyen nagy különbséggel a színekben nem vagyok híve a kétszínű közbeszólásnak, ugyanakkor nem akarom elveszíteni a kőr játék lehetőségét sem. Ilyen 5-ös kőrrel és két szinglivel különben is jobb 5-4-ben játszani. Ha treffet mond a partner, igazítom káróra.”

**Homonnay:** „2♠. Remélem, Michaels.”

**Kertész:** „3♣. Ghestem (itt is kört és kárót ígér). Egy kőr királlyal kevesebb, egy káróval több: kb. jó.”

**Nikolits:** „Passz. Pároson talán két kárót mondanék.”

**Szilágyi:** „2♠. Michaels.”

**Szóts:** „2♠. Kőr és egy minor.”

**Vikor:** „2♠. Michaels. Jó veszélyes, de legalább a konstelláció nekünk kedvez.”

*Úgy érted, hogy a Vénusz a Marszal...?*

**Zoller:** „2♦. Ha az ellenfél pikket játszik, akkor a partner tudja, hogy mivel induljon (ha kétszínűvel szólok közbe, akkor mondjuk a két piros dublójából nem biztos, hogy jó lesz, ha kőrrel jön). Ha úgy adódik, talán még 3 kört is mondok később.”

4. Páros, Ált. bell. Dél lapja:

♠ 7 ♥ D 8 ♦ K D B 7 4 3 2 ♣ A B 9

Nyugat	Észak	Kelet	Dél
1 ♥	2 ♠	3 ♥	?

Mit licitálsz?

Licit	Szavazat	Pont
Passz	9	100
4♦	3	50
kontra	1	30

**Bánki:** „Passz. Bukjanak ők! Várhatóan már a 4 káró is bukós.”

**Csepeli:** „Passz. Talán már mondtam is egyszer: nagy lappal írni kell!”

**Dienes:** „4♦. Elég sokat gondolkodtam, de úgy érzem, muszáj ezt licitálnom. A következő probléma persze akkor jön, ha négy kórt mondanak! Ha a partner passzol, én nem mentek, könnyen bukhat!”

**Gál:** „Passz. Az én partereim úgyis káróval indulnak.”

**GIB:** „Passz. Viccelhetek egy 3 pikket, de nem olyan jó vicc az.”

**Hegedüs:** „Passz. Kell ezt kommentálni?”

**Homonnay:** „Passz. Egy hatodik pikk ász-királyal szemben pont 3 káró lesz a lapban és ha 4 kárót mondok, abból könnyen még magasabb felvétel is lehet, ráadásul ki tudja, hogy kényszerítő-e, meg hogy nem ígér-e valami pikket is?”

**Kertész:** „4♦.”

**Nikolits:** „4♦.”

**Szilágyi:** „Passz. Mit mondhatnék? Se lapom, se fitem..”

**Szóts:** „Passz. Csalóka lap, sok veszítő van benne. Ellenjátékra sokkal alkalmasabb. Különben is a partner még képes úgy érteni, hogy mondj 4pikket, de indulj káróval.”

**Vikor:** „Kontra. Reszponzív, klasszikus. (Partner treff licitjeit káróra igazítjuk.)”

*Igaz, bár Beethoven büntetőre, Csajkovszkij pedig pikk invitre játsza.*

**Zoller:** „Passz. Nem szeretnék menteni. Ha 4 kárót mondok, sokszor mondanak rá 4 kórt.”

5. Csapat, Ált. mans. Dél lapja:

♠ T ♥ 9 5 4 2 ♦ A K 9 7 6 ♣ A T 9

Nyugat	Észak	Kelet	Dél
1 ♠	passz	1 szan	kontra
3 ♠	passz	3 szan	passz
passz	kontra	körpassz	

Mivel indulsz?

Indulás	Szavazat	Pont
♦ kislap	7	100
♦ K	3	80
♦ A	2	80
♠ 10	1	30

**Bánki:** „♦x. Az indulás színének kiválasztása nem okozott fejfájást, csak a címlete. Jó lenne látni az asztalt...A partnernél 5 db pikkre, 2-3 db körre és 3-3 vagy 3-2 minorokra számítok.”

**Csepeli:** „♦7. Vagy a 6-os (megállapodás szerint). Partneremnek már az előző körben kontráznia kellett volna ahhoz, hogy pikkkel induljak.”

**Dienes:** „♦6. A kontrám által ígért kórt a felvevő fogja, meg...is. Az igazi kérdés, hogy melyik káróval kell támadni? A felvevő pikkje max. szingli, ötös szint nem licitált, könnyen lehet 1444, vagy 1435 elosztása. Végül is nem elképzelhetetlen, hogy a partnernek van egy beütése.”

**Gál:** „Kis káró. Nagy bátran.”

**GIB:** „♦A. Azt a káró figurát hívom, amelyik nem kér deblokkolást a partnertől. (persze erre a megállapodásra sem emlékszem).”

**Hegedüs:** „♦7. A partner nyilván a pikkjére kontrázott, de a pikk indulás kevés volna a buktatáshoz, a partner számára meg nem biztos, hogy látszik majd, melyik pirosat kell visszahívnia.”

**Homonnay:** „♠10. Vaskalaposan.”

*Végül is partnerünk azt ígérte, hogy ez-zel az indulással nem tömhetjük meg, miért ne hinnénk neki, ha egyébként meg úgy is problémás az indulás?*

**Kertész:** „♦K. Lapszámjelzést kér („A” for attitude, „K” for count)

**Nikolits:** „♠6.”

**Szilágyi:** „♦figura. Kevésbé félek a káró blokkolástól, mint attól, hogy a színben

jogtalan ütéshez és/vagy tempóhoz jut az ellenfél.”

**Szóts:** „♦A. Illetve a megállapodásszerű káró figurával. Amúgy is azzal indultam volna; most, hogy a partner jól fogja a pikket, nagy bukásra számítok.”

**Vikor:** „♦x. Már a partner káró tízese buktathat, pikk figurája pedig tutira lesz.”

**Zoller:** „♦K. A partner szinte biztos, hogy tartja a pikket.”

### A Fórumtagok szavazatai

	1.	2.	3.	4.	5.
Bánki Zoltán	4♥	kontra	2♠	passz	♦x
Csepeli Miklós	passz	kontra	2♠	passz	♦7
Dienes Ödön	4♥	kontra	2♦	4♦	♦6
Gál Péter	4♥	kontra	kontra	passz	♦x
GIB	passz	3♥	2♠	passz	♦A
Hegedüs Orsolya	4♥	kontra	kontra	passz	♦7
Homonnay Géza	passz	kontra	2♠	passz	♠10
Kertész Ádám	4♦	kontra	3♣	4♦	♦K
Nikolits Tamás	passz	kontra	passz	4♦	♦6
Szilágyi László	4♥	passz	2♠	passz	♦K
Szóts Gábor	4♥	passz	2♠	passz	♦A
Vikor Dániel	4♥	4♥	2♠	kontra	♦x
Zoller Róbert	4♥	kontra	2♦	passz	♦K



**LICITFÓRUM 43.**

feladványai

*Divatba jött az „akkor és most” típusú show. Feladványaim között szerepel néhány 1982-es „The Bridge World”-beli parti. Következő számunkban összehasonlíthatjuk a mi mostani megfejtéseinket Eric Kokish, Edgar Kaplan, Edwin Kantar akkori javaslataival.*

**1. Csapat, É-D bell. Dél lapja:**

♠ 8 7 5 4 3 ♥ A K T 4 2 ♦ 2 ♣ T 8

Nyugat	Észak	Kelet	Dél
	1 ♣	2 ♦	kontra
passz	3 ♦	passz	?

Mit licitálsz?

**2. IMP páros, É-D bellben Dél lapja:**

♠ 2 ♥ 9 6 4 2 ♦ A K D B 4 2 ♣ K 3

Nyugat	Észak	Kelet	Dél
	1 ♣	passz	1 ♦
passz	1 ♥	passz	1 ♠
passz	3 ♠	passz	?

Mit licitálsz?

**3. IMP páros, Ált. mans. Dél lapja:**

♠ A D 9 7 ♥ B 9 7 5 ♦ A T 2 ♣ 9 8

Nyugat	Észak	Kelet	Dél
1 ♥	2 ♣	2 ♥	?

Mit licitálsz?

**4. IMP Páros, Ált. mans. Dél lapja:**

♠ 9 7 3 ♥ K B 8 3 ♦ – ♣ 9 8 6 5 4 2

Nyugat	Észak	Kelet	Dél
	1 ♦	passz	1 ♥
passz	2 ♠ <sup>1</sup>	passz	?

<sup>1</sup>-erős nem egyenletes

Mit licitálsz?

**5. Csapat, Ált. mans. Dél lapja:**

♠ A T 2 ♥ K B 4 ♦ D 9 7 6 ♣ B 6 5

Nyugat	Észak	Kelet	Dél
			1 ♦
kontra	passz	3 ♠	passz
3 szan	passz	4 ♠	körpassz

Mivel indulsz?

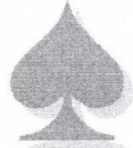
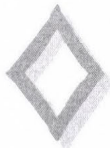

## Kertész Ádám

### Mibe kerül egy óvás?

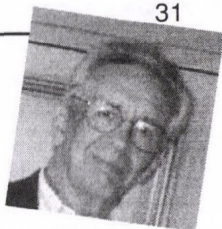

*Ha per, úgymond, hadd legyen per!*  
(Arany J.)

Amikor egy pár megóvja a teremvezető döntését — különösen, ha az már számos hozzáértő bidszjátékost megkérdezett, mielőtt döntését meghozta volna —, olyan kerekeket hoz mozgásba, amelyek számos ember idejének és energiájának befektetését igénylik. A rendező szervnek biztosítania kell az óvási bizottság megalakulását; az ellenfelek szabad idejét csökkenti eredményük megóvása; és a versenyben résztvevő többi játékosnak bizony, várnia kell, amíg a verseny eredményét megtudják.

Az a tény, hogy ennyi ember idejét s energiáját veszi igénybe egy óvás, bizonyos kötelezettségeket ró az óvó játékosokra (s nemcsak elméletileg, hanem a fennálló rendszabályok szerint – olvasd csak el a 92. paragrafus lábjegyzetét!) óvásuk elfogadhatóságát és hihetőségét illetően. Sajnos, a gyakorlat azt mutatja, hogy ezen a téren nem teszünk meg minden megtehető.

A 2003-as tavaszi amerikai bajnokságon, Philadelphiában, 37 óvást hallgatott meg a bizottság, ebből 14 érdemelte volna meg, hogy indokolatlannak nyilvánítsák (csak hattal tették meg). Számos esetben még büntetőpontokkal is kellett volna sújtani egyes játékosokat. Túl sok érdemtelen óvás volt tehát, s ti, játékosok, sokat tudtok tenni azért, hogy ne így legyen.

Tíz tanácsot adok most arra, hogy hogyan is kerülhetjük el a problémás helyzeteket az asztal mellett, s ha megóvjuk a teremvezető döntését, annak meglegyen a kellő fedezete.

Ezek a tanácsok számos területet érintenek:

- a) hogyan kerüljük el a kellemetlen hangulat kialakulását az asztal mellett,
- b) hogyan adjuk meg a szükséges információkat a teremvezetőnek, hogy dönteni tudjon (még ha ténybeli eltérés is van egyes játékosok szerint),
- c) hogyan fogadjuk a döntést, még ha óvni is akarunk ellene,
- d) hogyan tárgyaljuk meg óvás előtt annak érdemes módját hozzáértő játékosokkal,
- e) hogyan győződjünk meg arról, hogy ismerjük-e a problémánkkal kapcsolatos összes szabályt és előírást, s végül,
- f) a végeredménytől függetlenül hogyan fogadjuk az óvási bizottság döntését.

1) Ha az asztalnál valamilyen problémás helyzet alakul ki, hívd a teremvezetőt, ne várj!

Először ellenfeleidnek mondd el udvariasan, mit fogsz tenni („Úgy hiszem, itt segítségre van szükségünk, idehívom a teremvezetőt.”), majd nyugodt hangon hívd oda.

2) Amikor megérkezik, nyugodtan, röviden, senkit sem vádolva szabálytalansággal (még ha másképp is gondolod) mondd el a problémát. Például: „Soronkívüli indítás volt”, „Nyugtat nem adott színre színt”, „3 kórt akartam mondani, de amikor az asztalra néztem, ott a 3 pikkes kártyát láttam”, „Kelet azt mondta, hogy a 3 káró kényszerítő licit, aztán lepasszolta”, „a 2 káróra nem jött kopogás”, „nekünk azt mondták, hogy a 2 kór licit pikket ígér, de igazából kórje volt”.

3) Anélkül hogy félbeszakítanád őket, hagyjad, hogy az ellenfelek is elmondják véleményüket arról, hogy mi is történt – még ha nem is értesz egyet velük. Lesz alkalmad arra, hogy „kijavítsd” őket, s elmondod saját verziódat. Ne kezdj kötekedni velük, vagy támadni állításaik igazságát: ne feledd el, hogy mások másképp láthatták, mi történt, s mindenki úgy gondolja, az ő igazsága az igaz.

4) A teremvezető kérdéseire válaszolj az érintett tárgynál maradva, részletesen. Például, mondd el, miket kérdeztél az ellenfelektől, vagy hogy rendszerek melyik része befolyásolhatta partnered licitjét. Ha a bíró elhív az asztaltól, hogy megkérdezzé: tettél-e volna valamit másképpen, ha tudtad volna, hogy..., próbáld meg igazándiból végiggondolni, hogy tényleg tettél volna valami mást?

5) Amikor a teremvezető visszajön az asztalhoz, s elmondja döntését, azt udvariasan fogadd el (legalább is mostanra), még ha nem is úgy döntött, ahogy vártad. Ha kérdéseid lennének arról: miért is döntött úgy, ahogy tette, vagy szeretnéd tudni, milyen szabályok, előírások vezették döntésében, kérdezd meg tőle (akár azonnal, akár valamelyik szünetben), biztosan meg fogja magyarázni döntése körülményeit. (Ha ellenségesen, kritikával telten fordulsz hozzá, ne csodálkozz, ha sok negatívot fogsz kihallani válaszából – ő is emberből van gyúrva.) Ha kéred, biztos megmutatja a szabálykönyv vagy a szabályzatok esetére vonatkozó részeit.

6) Ha mindezek után meg akarod óvni döntését, bölcsen teszed, ha először megtárgyalod gyakorlott játékosokkal, az óvási szokások ismerőivel. Ha úgy látod, hogy gondolkodási időre van szükséged, mondd meg a bírónak, hogy valószínűleg óvni

fogsz, de még másoktól is tanácsot akarsz kérni. Ez egyrészt udvarias dolog, másrészt biztosítja, hogy óvásoddal fognak foglalkozni. Ha ezek után úgy döntesz, hogy mégsem óvsz, erről is tudasd a teremvezetőt.

7) Amikor az óvást előidéző bridzshelyzetről tanácskozol másokkal, próbáld meg kérdéseidet semleges módon feltenni, egyrésztől megadva nekik minden szükséges információt (ha volt, a jogosulatlan információkat jobb, ha elrejtéd előlük) annyira elfogulatlanul, amennyire csak telik tőled. Például, ne mondd el nekik, hogy melyik volt a te lapod, vagy hogy név szerint ki melyik lapot tartotta (írántad érzett barátságuk, a többi játékos iránti érzelmeik rossz irányban befolyásolhatják véleményüket). Ne úgy kérdezd, hogy: „Licitálnál-e 3 pikket ezzel a lappal?”, hanem inkább így: „Mit licitálnál ezzel a lappal 3 kör után?” Lényeges lehet még azt is megtudni, hogy elsőként kiválasztott akciójuk mellett milyen továbbiakat látnak még lehetségesnek, elfogadhatónak az adott helyzetben. Sok esetben ugyanis a bíró nemcsak arra alapozza az esetleges szkórmódosítást, hogy mi lett volna a „legjobb” akció, hanem figyelembe vesz alternatív megoldási lehetőségeket is (amelyet számos, ha nem is többségben lévő játékos választana).

8) Amikor zsűri- vagy óvási ügyeidről más, szakértő játékosokkal konzultálsz, próbáld meg kideríteni azt, hogy a teremvezető döntését az óvási bizottság milyen információk birtokában tudja megváltoztatni. Ha a döntést előírások vagy szabályok írják elő, gondolkozz azon, hogy elállj óvásodtól: az óvási bizottság ilyen esetekben nem bírálhatja felül a teremvezetőt, csak a véleményüket fejezhetik ki, s esetleg javasolhatják a bírónak döntése megváltoztatá-



sát. Ha viszont a döntésben licit- vagy játéktechnikai ítélőképesség is szerepet játszott, azt derítsd ki, hogy milyen szokások, szabványok alkalmazhatók esetedre. Például mindenki (a játékosok túlnyomó része s nemcsak egy-két megkérdézett játékos) így viselkedne-e az adott helyzetben, vagy elég az, ha csak egy pár játékos választja is ezt a nem feltétlenül legjobb, első helyen álló lehetőséget. (Ne feledd el, a szabálytalankodóknak meg van engedve, hogy hibákat kövessenek el, csak a teljesen irracionális akcióktól vannak elzárva. Ugyanekkor viszont a vétnél fél – ha egyáltalán van ilyen – nem választhat egy valószínűtlen utat csak azért, mert ez most jó lett volna a számára.)

9) Az óvási meghallgatás során tartózkodj az olyan állításoktól, amelyeket a bizottság öncélúnak tekinthet, mint pl. „az elejétől kezdve tudtam, hogy 4 pikket fogok mondani”, vagy „már tudtam, hogy nekik biztos a gémjük” (amikor ezt csak később, mind a négy lapot látva ismerted fel), vagy „akkor viszont a kis körrel indultam volna” (aminek felismeréséhez megint csak terített kezek kellett). Ehelyett azokra a lap- vagy helyzetértékelési kérdésekre koncentrálj, amelyek támogatják az általad megengedhetőnek tartott, s tiltják az ellenfelek által választott tevékenységeket. Ha nincsenek alapos bridzs-okaid, vagy további bizonyítékaid (például részletes rendszer-leírás), amelyek támogatnák óvásoadat, s amelyeket a teremvezető nem vett figyelembe döntése meghozatalánál, in-

kább állj el az óvástól. Ha nincs semmi további konkrétum, amit az óvási bizottságnak el tudnál mondani, inkább állj el az óvástól. Ha csak egy újabb vélemény akarsz hallani, vagy szimpátiára van szükséged, vagy reméled, hogy majd egy villám lecsap s igazságot tesz, inkább állj el az óvástól. Ha az igazi ok (nézz magadba!) az, hogy meg akarod büntetni ellenfeleidet, vagy visszaadni a múlt évi óvásukat, akkor igazán állj el az óvástól. És ha csak(!) azért óvsz, mert pár ponttal több már a döntőbe jutást jelentené: akkor ne óvj.

10) Amikor az óvási bizottság meghozza döntését, udvariasan fogadd el, még ha nem is olyan, amilyent vártál. Tudd, hogy a bizottságnak nincs semmilyen oka téged bárhogyan is megbántani; ha ellened döntöttek, az főképp azért volt, mert a te szereplésed nem győzte meg őket igazadról. Köszönd meg idejüket, türelmüket s erőfeszítésüket, még ha nem is értékeled döntésüket. S ha még mindig lenne kérdésed, hogy miért döntöttek úgy, ahogy történt, kérdezd meg az elnököt: van-e pár perce számodra. Légy udvarias (és rövid!), ha beleegyeznek. Ne kritizáld vagy támadd, egyszerűen próbáld megérteni azt, amit elmond neked. Ügyed már veszett fejsze nyele; amit megtehetsz most, az az, hogy megérted, mit csináltál rosszul, tanulsz, hogy legközelebb, ha ilyenre sor kerül, jól csináld (pl. nem óvsz). E célból minden ségítségért hálás lehetsz.

(Az ACBL 2003. tavaszi bajnokságának óvási esettanulmányaiból magyarártva.)



## Fenyvesi Gabi

### *Hölgyeim, Uraim, Ifjak és bridzs Titánok!*



Úgy döntöttem, itt az ideje, hogy sürgősen bemutatkozzam, mielőtt még teljesen elveszíteném fizikai hovatartozásom.

Körmömet teljesen lerágtam, fejemről eltűnt a vörös sörény, a hátam is 45 fokos görbületet mutat, s mindez a bridzs miatt. Gyermekeim már fel sem ismernek, s ha néha napján találkozom rokonaim egyikével, abban sincs köszönet, mert a „– Hol élsz most?“, és a döbönt arckifejezés, hogy látnak, arra utal, hogy nem velük foglalkozom leginkább, hanem ezzel a megfoghatatlan, azaz megfogható gyönyörűséggel, ami ez a kártyajáték.

Egyszóval és természetes magyarsággal leírva BRIDZS-aholic lettem.

Hét évvel ezelőtt még egész jól tartottam magam, családom, újságíró és társasági központú hölgy voltam. Mára már teljesen átalakultam, és egy középszerű, de annál veszedelmesebb, megszállott pária vált belőlem, és ezt jó, ha mindenki tudja!

Nos, remélem, eme bemutatkozásom világos és érthető.

Fenyvesi Gabi vagyok, az MBSZ szócsöve, s mint ilyen, mindent megpróbálok elkövetni, hogy a mi kis országunkban mindenhol megismerjék és megtudják, mi minden történik a magyar bridzséletben.

Több mint egy évvel ezelőtt úgy döntött a felsőbb bridzsvezetőség, hogy ennek az elmesportnak is kell valaki, aki népszerűsíti, hirdeti azt, és szerelemből foglalkozik is az üggyel. Nos, én vállalkoztam erre a cseppet sem könnyű szerepre – természetesen – szerelemből.

Kezdődött a tavaly júliusban Magyarországon először megrendezett Ifi VB-n Tán. Büszkén jelenthetem: átmentem a tűzkeresztségen, mint al- és segédrendező, amiben persze sok-sok embernek a segítségével is kellett, de így utólag is mondhatom, remekül sikerült.

A legutóbbi két fantasztikus eredmény is csak azt mutatja, hogy több mint 60 év után a magyarok ismét ott vannak a világ legjobb bridzsezői között, ahova mindig is tartozniuk kellett volna, és a jövőkép is ezt mutatja!

Most következzenek azok a médiumok, amelyekben megjelentünk, illetve láthatóak voltunk, nem beszélve a világhálóról: Nap-kele, ATV, RTL Klub, Budapest TV, Sport 1 (Vitray), Népszabadság (Kelen Karsai jóvoltából), Nemzeti Sport, Népszava, Blikk, Színes Mai Lap, MTI.

Így első bemutatkozásra remélem, senkit nem riasztottam el (magamtól)!

Köszönöm, hogy elolvastatok.

## Varga István

### Keszthely 2004

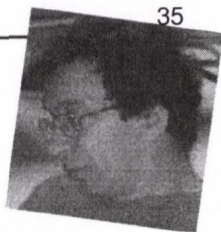

Idén is a megszokott időpontban, november harmadik hétvégéjén került sor a keszthelyi csapat- és párosversenyre. Szerencsére az időjárás ezúttal megkegyelmezett nekünk, bár a tél egy délelőtti erejéig megmutatta magát, de úgy látszik, ezt csak fenyegetésnek szánta. Nyugodtan koncentrárlhattunk a játéokra.

Én ezen a versenyen Kisgyörgy Lajossal játszottam, csapattársaink Gerő István és Bartis Béla voltak. Ők a tavalyi győzelmük után most ötödikek lettek a pároson, mi pedig amolyan közepes játékkal az ennek megfelelő százalékos eredményt értük el: 53,68. Így 84 pár közül 21-ek lettünk. A csapat játéka és eredménye is ehhez ha-

sonló volt: 22 indulóból a 9. helyen végeztünk.

A párosversenyről természetesen csak a saját asztalunknál történeteket tudom elmesélni, de a csütörtök-pénteki csapatverseny győztesének egyik szép partija feltehetőleg többet ér, mint az én csapatom időnkénti botladozásai, illetve sikeres megoldásai. Annál is inkább megérdemli a figyelmet a győztes csapat, mert a Galim párijai végeztek a páros első két helyén: győzött Szalka-Zoller, második lett Gál-Winkler.

Az alábbi partiban Winkler Gábor ült Dél helyén, az ellenfél egy megbízható, jó játékerőt képviselő cseh csapat volt.

### Őszi versenyek

*Farkas úr társasági játékos volt, szeretett bridzsezni. Az új, alig kétéves Helikon szálloda igazgatójaként ezért örömmel vette az épp arra sétáló Szentpéteri házaspár bejelentkezését, bemutatkozását, sőt meghívta őket egy hétvégére, ott és akkor tisztázták a jelenlegi keszthelyi verseny körvonalait.*

*János bácsi persze – hiába, akkor még fiatalon, hatvan-hetven évesen könnyű – nagy elánnal kezdte szervezni a nyári keszthelyi verseny mellé a második, őszi tornát. Azóta is, minden évben szerepel az osztrák versenynaptárban ez a versenyünk, gyakorta turistabuszok szállítják az érdeklődő osztrák klubok játékosait, emellett szép számmal fordultak elő horvát és cseh valamint német versenyzők is.*

*Az idő telik-múlik, az idén már a 31. Danubius Kupára került sor. Versenyek születnek, tűnnek el, a Helikonban is már a hatodik igazgató regnál, de – János bácsi még teszi a dolgát.*

*A régi állandó versenyszervezés – így kilencven fölött – már a múlté, de ez az egy, a keszthelyi megmaradt, ma már a család is besegít. Mindenesetre jó volt újra kezdet fogni, elbeszélgetni János bácsival.*

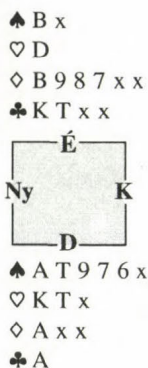

Dél 1 ♠-kel indította a licitet, Nyugat kontrázott, passz, 2 ♥ után Dél persze 2 ♠-re vállalkozott, passz, passz, 3 ♥. Winkler kontrázott, Nyugat passzolt, s Észak helyén Gál Péternek ez már sok volt: jött a 4 ♠.

Az indító kijátszás a kőr hármas volt, Kelet ütött az ásszal, és már hívta is a káró tízest. Winkler persze beütött az ásszal, Nyugatról kis lap érkezett az ütésbe, tehát szingli tízes és harmadik mariázs volt eredetileg. Az ellenfél kicsit más felfogásban licitál ellenvonalon, mint mi, magyarok, ezt lehetett tudni, azaz mással kontráznak és mással szólnak közbe, mint mi. A kontrának nincsenek olyan szigorú elosztási követelményei. Lehet, hogy ez máskor az ő helyzetüket nehezíti, de ebben az esetben a felvevőnek okozott problémát. Hiszen nem ártana sejteni Nyugat elosztását. Milyen lehet az a kiosztás, amelyben Nyugat kontrázik, Kelet viszont még 3 ♥-t is tud licitálni? Hogy miért fontos ez? A kőr ász mellett ugyanis kiáll egy káró (a másikat eldobjuk a treff királyra), valahogy meg kéne úszni viszont az adut egy kiadóval. Ehhez viszont csak egy lemenetünk van, az is lopás formájában, kettős impasszra tehát nincs esély, akár ülne, akár nem. Arról nem beszélve, hogy lehet hátul szingli figura, te-

hát az a kifejezés, hogy „ül” a kettős impassz, itt speciálisan értendő. De végül is mindegy, mert nem is tudjuk megadni.

Akkor hát mi a teendő?!? Winkler megtalálta a legjobb megoldást. Lehívta a treff ász, majd lelopta a kőr tízest. Kárót dobott a treff királyra, ahogy ezt bármelyikünk tette volna, ezután fellopott egy treffet. Most jött a kulcsmomentum. Ellopta asztalon a kőr királyt (!), fellopott egy újabb treffet, és kihívta megmaradt kis káróját. Asztalon már csak kárók voltak, kézben a most hívott kis kárón kívül a pikk ász-tíz-kilenc-hét. Közben kiderült a treff-elosztás, Nyugaton volt öt, Keleten három, így Nyugatnak vagy egy negyedik kőrje és szingli pikkje van, vagy két pikkje és három kőrje volt eredetileg. Pikk figura nélkül viszont nemigen van kontrája: treff dáma-bubi, káró mariázs, esetleg kőr bubi, ez biztosan kevés. Ha Nyugat üt a káróval, és kört hív, Keletnek is csak aduja marad már, felülloppjuk és kis adut hívunk, Nyugat üt a szingli figurájával. Ez esetben persze jobban tenné, ha a szingli figurát hívná, hiszen a partnernek negyedik figura-nyolcása van, és ez buktat. Pikk visszahívás esetén tehát az egyetlen sanszunk, hogy ütünk, és más lehetőség híján újabb adut hívunk. Szürkut nem kaphatunk, mert hátul csak dubló lehet. Ha Kelet ellopja partnere káró ütését, az persze buktathat hat-hármas kőr elosztás esetén is, mint ami most volt. Kőr szürku, és már ki is áll két adu ütés. Kivéve...

Kivéve, ha Nyugat két aduja a két figura. A teljes kiosztás:

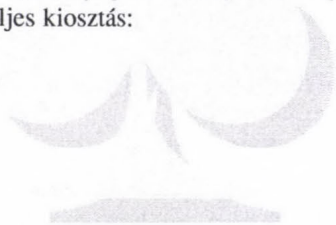

♠ B x			
♥ D			
♦ B 9 8 7 x x			
♣ K T x x			
♠ K D			
♥ x x x			
♦ K D x			
♣ D B x x x			
	É		♠ 8 x x
	Ny	K	♥ A B x x x x
	D		♦ T
			♣ x x x
			♠ A T 9 7 6 x
			♥ K T x
			♦ A x x
			♣ A

Az én meglátásom szerint az ötletes végállásban – ha biztosak vagyunk abban, hogy legalább az egyik adufigura mögöttünk van, és elég jó játékosnak tartjuk Keletet ahhoz, hogy harmadik adufigurából ellopja partnere káró ütését, hogy kör szürkut hívjon –, a kis káró hívása előtt jobb lehívni az adu ászt, így Nyugat KD felszerelése mellett szingli adu figuránál is teljesítünk. De egyrészt ez is afféle gyorslemez, másrészt nem az asztalnál történt. És talán az sem utolsó érv, hogy a felvétel teljesült...

A párosversenyen a második napon játszottunk jobban, az általam érdekesnek ítélt partik közül mégis a szombatiak a sikeresek, a vasárnapiak pedig kevésbé örömteliek, de akkor még nagyon finoman fogalmaztam.

Az első napon Észak-Délen ültünk. Első kellemes élményünket egy cseh pár ellen szereztük. Szerintem nem játszanak rosszul, mondjuk úgy, hogy ezúttal nem volt szerencsénk, bár persze nemcsak erről van szó.



19. leosztás	♠ –		
O: Dél	♥ A 9 6 5		
K-Ny bellbem	♦ A K 9 4 2		
	♣ D B 5 2		
♠ K D B 9 8 6 5		É	♠ 7 4 2
♥ D		Ny	♥ K B 4
♦ D 5 3		K	♦ T 8 7
♣ 8 3		D	♣ K T 9 6
			♠ A T 3
			♥ T 8 7 5 2
			♦ B 6
			♣ A 7 4

Partnerem passza után precízióst játszó ellenfelünk ebben a szkörban nyugodtan indulhatott volna védekező jellegű licittel is (felfogás szerint 2 vagy 3 ♠), de ő kissé agresszíven 1 ♠-et mondott. Kontráztam, Kelet 1 szanja közvetett emelés volt, valódi 2 ♠-et ígérve. Partnerem erre szabad 2 ♥-rel avatkozott a licitbe, amelyre én invitet akartam adni. Nyugat 2 ♠ licitje ebbe persze kissé bezavart, és hát nem is volt váratlan, de azért a 3 ♥-t jobbnak éreztem a 4-nél, s erre Kelet és Dél egyaránt passzolt. Nem állt jól a szénánk, mivel a gém teljesítése senkinek nem okozhat gondot. Nyugat azonban úgy érezte, még nem licitálta ki magát. Jött a 3 ♠, amit megkontráztam, az eddigiehez képest jó lapot érzékeltetve. Abban mindenképpen jogosan reménykedtem, hogy a parti bukik, de erre a kontrára még akár gémet is mondhat a partnerem. Azt fogja látni, hogy nem az aduütéseimre kontráztam, hanem afféle „három és fél kör” licitem volt, s van néhány gyorsütésem. Ha a felvevőnek fontos a jó aduelosztás (most nem ez volt a helyzet), akkor csalódnia fog, ezt is tisztán mutatta a lapom.

Partnerem jó adujával és összesen két ászával érhető módon a passzt választotta, a három bukás és az ezzel járó 800 pont

kitermelése nem okozott gondot: káró király, ász, lopatás a kilencessel, kőr az ászhoz, treff dáma, és máris levettük a felvevő összes külső lapját, az adu ászt pedig ebben a partiban sem lehetett lenyelni.

A következő partiban ellenfelünk még javíthatott volna.

20. leosztás	♠ A 9 3		
O: Nyugat	♥ A K T 3		
Ált. bell	♦ B 6 5 3		
	♣ T 3		
♠ K 7	É	♠ B T 8 6 2	
♥ 4 2	Ny	♥ D 7	
♦ K 7 2	K	♦ A D	
♣ A D B 7 5 2	D	♣ K 9 8 4	
		♠ D 5 4	
		♥ B 9 8 6 5	
		♦ T 9 8 4	
		♣ 6	

Precíziós 2 ♣, Kelet 2 ♦-val kérdez, 2 szan mutatja a hatos treffet két külső fogással, s erre Kelet meg sem próbálta a pikket, 3 szant mondott. Ez talán kissé elkapkodott megoldás volt, de azt hiszem, nem nehéz 3 szanban landolni ebből a két lapból, holott jól láthatóan nem egy életeres felvétel. Persze ha a felvevővonal indulhatna! – de hát a bridzs szabályai nem ezt írják elő. Végül is 25 figurapont nyolc lapos nemes szín nélkül, sehol egy szingli, a 3 szan ennyiben logikus felvétel. Én viszont nyilván meglengettem a kőr ászt, partnerem kérte, eddig öt ütés. Az asztal és a licit alapján nem volt nehéz dolga a partneremnek, az ötödik körbe elhelyezett lappal azonban még bátorítani is tudtam, tehát pikket hívott. Eddig tulajdonképpen nem történt semmi, hiszen feltehetőleg sok helyen volt 3 szan a felvétel, kőr indulásra, öt menet kőr utáni pikk hívással. Ekkor azonban a felvevő úgy érezte, két bukás már nem le-

het jó (az adott partiban ez kicsit kevésbé igaz, mint általában!), és arra gondolt, ő most inkább csak egyet bukik. Addig már nem jutott el, hogy a 100 és a 200 közötti különbségről talán már a partnerem is hallott, s a pikk ász birtokában nem kockáztatott volna. (A körökre a felvevőnek nyilván a kárót kell eldobnia.) Megütöttem a pikk királyt az ásszal, pikk vissza, 300. Na, ez már tényleg sok!

A következő partiban aligha érték volna el az ideális felvételt, ha partnerem nem tér el a rendszertől.

26. leosztás	♠ A 9		
O: Kelet	♥ 8 4		
Ált. bell	♦ D B T 8		
	♣ A K D B 8		
♠ B 8 6 3	É	♠ K D T	
♥ 6	Ny	♥ B T 7 5 3 2	
♦ 7 6 5 4	K	♦ 3	
♣ T 8 4 2	D	♣ 7 5 3	
		♠ 7 5 4 2	
		♥ A K D 9	
		♦ A K 9 2	
		♣ 9	

Kelet passzát követően partnerem 2 kárót licitált, ami vagy háromszínű lap 12-22 ponttal, tetszőleges rövideggel, vagy olyan hihetetlenül erős egyenletes lap, amelyen nagyjából minden három évben egyszer fordul elő. Mindenkit kérek, ne árulja el Lazsónak, hogy fogalmam sincs, hány pont ez valójában, a lényeg, hogy ilyen lap nincs.

2 ♥ relé, amire 12-16 ponttal azonnal a szingli alatti szint kell licitálni, 2 ♠ pedig 17-22. Partnerem jó 16 pontját felértékelve ez utóbbit mondta. Tehát 34 és 39 pont között vagyunk. Vajon ez a 17-22-es zóna is két részre oszlik még, és ha igen, hogyan kell ezt megtudni? És lehet-e, hogy kárót kell játszani, vagy biztosan szant?

Kétségeimet úgy véltem eloszlatni, hogy előbb szinglit, aztán ászot kérdeztek, s kettővel 7 szant mondok, aminek azért biztosan lesz valami esélye, bármi is van ténylegesen a partnernél, legfeljebb kell egy impassz, ha pedig hiányzik egy ász, akkor még újra megfontolom, szól-e valami a szan ellen (azt hiszem, nem), s vagy 6 szant, vagy – igen kis eséllyel – 6 ♠-t licitállok. (A logikai menet nem teljesen pontos, a káró, mint adu csak a szinglikérdés után merült fel.) Szerencsére ezen már nem kellett gondolkodnom. Két ász, 7 szan, pikk király indulás, és máris leterült az asztal. A teljesítés nem okozott gondot, lehívtam a kárókat, de nem volt szükség kőr-treff beszorításra, amit még segített volna, ha esetleg a kőr és a treff sem húz ugyan, nincsenek is egy kézben, de amikor a harmadik kőrre eldobjuk a pikk kilencest, az asztali pikk hetes fenyegetéssé válik, tehát az ötös treff mellett (nyilván az indító kijátszónál) van a pikk dáma-bubi-tíz-es-nyolcas.

És máris jött a következő kihívás.

29. leosztás

O: Észak

Ált. bell

♠ –

♥ T 5 4

♦ B 8

♣ K D B T 8 7 5 3

♠ B 9 8 5

♥ K 8

♦ A 7 6 5

♣ 9 6 4

♠ 7 6 3 2

♥ B 9 7 6 2

♦ D T 4 3

♣ –

♠ A K D T 4

♥ A D 3

♦ K 9 2

♣ A 2

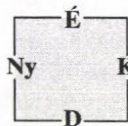

szkórlapra is, mivel én a triviális kontrával közöltem, hogy van lapom, Lazsó pedig jó érzékkel passzolt: hiába volt gyönyörű 22 pontja egy hasonlóan szép ötös pikkkel, hiába, hogy én ezt négygel támogattam, plusz még egy ászom és egy királyom is volt, a csodaszép 30 pont egy zárt 5-4-es színnel kevés lett volna a szlemhez. A kontrázott felvétel viszont újabb 800 pontot eredményezett.

Az első napról még egy partit szeretnék ismertetni.

35. leosztás

O: Dél

K-Ny bellben

♠ 9 7 6 4

♥ K 4 3

♦ K 8 3 2

♣ A 8

♠ K 8 2

♥ D 8 7

♦ A 7

♣ K B 6 5 3

♠ A B T

♥ A B T 6

♦ 5

♣ D T 7 4 2

♠ D 5 3

♥ 9 5 2

♦ D B T 9 6 4

♣ 9

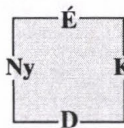

Dél passzolt, és innen kezdve csak Kelet-Nyugat licitált: 1 ♣–1 ♥–1 szan, de az is lehet, hogy a treffet ismételte az induló, erre már nem emlékszem pontosan, ami a lényeg, hogy Kelet gémforszot és treff támogatást licitált. Ez vitathatatlanul volt is neki. A 6 ♣ persze benne is van, bár kicsit rosszabb, mint impasszos: ha a kőr impassz ül ugyan, de a szín nem húz, meg kell oldani a pikket is (ha nem azzal indultak). A kőr szlemet azért még hiénáknak sem javasolom, bár valószínűleg nem indulnak az összeemelt treff szín szinglijével, amire azonnal bukunk, de működnie kell a kőrnek és a pikknek is (utóbbinál ez a „működés” azt jelenti, hogy eltaláljuk a dámát, ráadással ha a kőr szín úgy adja meg magát, hogy

Két passz után partnerem eléggé el nem ítélfelhető módon precíziós 1 ♣-fel indult, amire Nyugat – szerintem teljes joggal – úgy érezte, a 4 ♣ licit írja le legjobban a lapját. Ezt a licitet azután felvezették a

4-2 ülő impasszal, és esik a dubló kilences, akkor káró indulásra is bukunk, mert a treff ász kiadásakor megrövidítik a négyes adut. De a treff gém vagy szem normálisnak tűnik, a kőr gém szintén. Nyugat azonban nemes egyszerűséggel 3 szant mondott, és már csak indulni kellett. A treff kivételével minden felmerült, először a pikket zártam ki. Aki elindul 1 ♣-fel, azután pedig a partnere kőr és treff licitje után szant mond, annak van pikkje, gondoltam én. Melyik piros színbe bombázzak bele? Keressek a partneremnél kőrt a licitált kőr mögött, vagy a buktatásra teljesen alkalmatlan káró színnel támadjak? Fifty-fiftynek tűntek az esélyek. Végül a kicsit hétköznapibb káró mellett döntöttem. Egyrészt nem biztos, hogy buktatni kell, a szűr ellen pedig talán nem rossz szín ez, másrészt ha nem sikerül az akció, ezt könnyebb megmagyarázni, és még egy egész nap hátravan a versenyből. Káró kettesem landolt tehát az asztalon, Kelet letette a lapját, és partneremtől már érkezett is a káró kilences. Éppen készültem lefordulni a székről, amikor a felvevő az ásszal ütött. Ettől a mozdulattól duplájára nőtt a tudókapacitásom. A kis treffbe azonnal berongyoltam az ásszal, káró király, káró, kétszer nem. A 200 nem mutatott rosszul a szkórlapon.

Vasárnap Kelet-Nyugaton ültünk. Rögtön az első parti érdekesnek bizonyult.

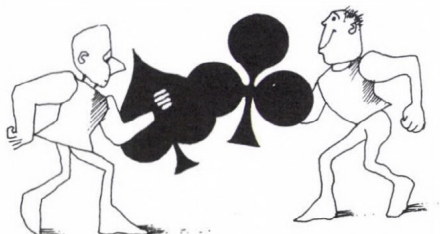

13. leosztás ♠ A K 7 5 4 3

O: Észak ♥ D 5

Ált. bell ♦ A

♣ K T 8 3

♠ D 2

♥ A 9 4

♦ 9 8 5 3 2

♣ D B 9

É

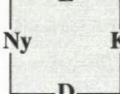

♠ 9

♥ K B T 8 6

♦ B 7 6 4

♣ A 5 4

♠ B T 8 6

♥ 7 3 2

♦ K D T

♣ 7 6 2

Észak 1 ♠-kel indult, a végkontrakt természetesen 4 ♠ lett. A falmelléki káró indulásra, amit érzésem szerint a gyenge és a közepes játékosok többsége választott, eldobhatóak a kőrök, utána pedig könnyen összejöhet tizenegy ütés, de persze lehet, hogy csak tíz lesz belőle. Az erre vonatkozó elemzés túlnőne e cikk keretein. Megvaló, bennem egy pillanat erejéig sem fordult meg más ötlet, mint a kőr indító kijátszás, mégpedig konvencióink szerint a tízes. Kőr ász, treff dáma, király, ász, és már csak hívni kellett. Még nem voltam igazán az asztalnál, elkapkodtam a visszahívást. A kis treffet partnerem ütötte, és persze nem tudta, mit kell hívnia. Újabb treff, egyenlő. Pedig a kőr indulás az egyetlen buktató. Nézzük, mikor rossz a kőr király hívás. Ha attól félnék, hogy ezt ellopják, és emiatt nem ütünk elég treffet, akkor a partneremnek treff dáma-bubi-tízese kell hogy legyen, a felvevőnek pedig hetes aduja, különben pl. 6-1-3-3 az elosztása, és teljesen mindegy, hogy kőrt vagy treffet hívok. Nem tudom, milyen parti lett a -620, de azt igen, hogy a +100 lényegesen jobb lett volna, és azt is, hogy az eltalált (?) indító kijátszás után már nem lett volna feladat a buktatás – ha vagy többet, vagy kevesebbet gondolkodom.



Most egy igen szomorú eseményről kell beszámolnom.

23. leosztás ♠ A 9 8 6 5  
 O: Dél ♥ A T 3  
 Ált. bell ♦ 6 5  
 ♣ K D 9

♠ D ♠ T 3 2  
 ♥ D 9 7 6 4 ♥ K B 8 2  
 ♦ K D 9 3 2 ♦ B 8 7  
 ♣ 6 5 ♣ T 7 3

♠ K B 7 4  
 ♥ 5  
 ♦ A T 4  
 ♣ A B 8 4 2

Dél precíziós 2 ♣-jére beszálltam az aré-  
 nába 2 ♥-rel. Kontra, amire partnerem  
 kedvezőtlen elosztásával csak 3 ♥-t tudott  
 licitálni. Jött a 3 ♠, amelyet a kettős szín-  
 találkozással 13 (!) ponttal is ászkérdés kö-  
 vetett. Ezután Észak rákérdezett a pikk dá-  
 mára, ami még nem lett volna baj, de ezt a  
 kérdést Dél félreértette, s válasza ígérte az  
 adu dámát – legalábbis partnere szerint. Ha  
 Délnek 5-4-2-2-je van, akkor persze még  
 mindig sehol sincs a nagyszlem, de Észa-  
 kot ez már nem érdekelte. A treff bubi azért  
 nem ártott, Dél kőrje szingli volt, a treff  
 azért 3-2, és bár a pikk 3-1, a szingli saj-  
 nos a dáma volt, -2210. Mindez 26 figura-  
 pontból, 5-4-es aduval. Nem voltam mara-  
 déktalanul boldog.

Utolsóként egy szerencsétlen töredékről  
 kell beszámolnom.



42. leosztás ♠ D 9 2  
 O: Kelet ♥ K 8 2  
 Ált. bell ♦ T 8 5 4  
 ♣ 9 6 5

♠ B T 4 3 ♠ A 8 7 6 5  
 ♥ A D 9 7 ♥ B T 3  
 ♦ 6 3 ♦ K B  
 ♣ D B 8 ♣ T 7 4

♠ K  
 ♥ 6 5 4  
 ♦ A D 9 7 2  
 ♣ AK 32

Partnerem passzolt, Dél 1 ♦-val indult,  
 s én kissé agresszíven kontráztam. Az még  
 nem baj, hogy nem hagyták a 3 ♠-ünket,  
 ami úgy kettőt-hármat bukott volna, de a  
 4 ♦ ellen azért indulnom kellett. Tán ma-  
 gamtól is a pikk bubit választottam volna,  
 de a licit ebben nem vetett vissza. Sajnos,  
 az első ütést a pikk király vitte, pedig a dá-  
 mára nem lett volna hasznos dobás. Treff  
 ász-treff király-treff következett, ütöttem.  
 Most már azt hívtam, amivel valójában in-  
 dulnom kellett volna (nem volt nagy  
 kunszt): kőr dáma. Ütött a király az aszta-  
 lon, káró impassz, káró, kőr dobás a negye-  
 dik treffre, -150. Ez szinte tragikus szkór,  
 de azért a pikk játékot megúsztuk. És per-  
 sze a kőr dáma indulás annyira látnoki,  
 hogy korrekt körülmények között nehéz el-  
 képzelni. Gondoljunk bele: ha valamit tud-  
 ni lehetett, az az, hogy az asztal nem túl  
 ponterős. De erre az indulásra a felvétel  
 bukott volna egyet. Most persze kis kőrre  
 vagy éppen a kőr ászra is, de a dáma ak-  
 kor is jó, ha a bubi a felvevőnél van...

## Linczmayer Lajos rovata

### Játsszunk együtt!



Csapatverseny, a felvétel négy pikk, Nyugatot a treff királlyal indul.

O: Észak      ♠ A D 7 3  
 Ált. bell      ♥ A K 8 5 4 3  
                   ♦ 7 4 3  
                   ♣ –

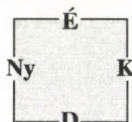

♠ K 9 6 2  
 ♥ 9 2  
 ♦ A K 6 2  
 ♣ T 5 2

Nyugat	Észak	Kelet	Dél
	1♥	passz	1♠
passz	3♠	passz	4♠
körpassz			

Nem tűnik nehéz feladatnak, hiszen még a 6 pikk sem esélytelen. Ha Észak – lapját kicsit túlértékelve – 4 treff Splintert licitál, lehet hogy szemet mondunk, ha megtudjuk, hogy két ász és adu dáma van nála. De vajon jó felvétel lenne a 6 pikk? Nem! A teljesítéshez kell a 3-2 adu (kb. 68%) és a 3-2 kőr is. A esély a kettő szorzata (a 68% 68%-a), ami 46%. Nem érdemes kis szemet mondani, ha esélye nem éri el az 50%-ot, mert a remélt nyereség és a fenyegető veszteség egyaránt 13 IMP. És hogyan játszánánk a szemet? A treff lopása után lehívnánk a pikk ászt-királyt, majd a kőr ászt-királyt. Ha mindenki adott, lopunk egy kőrt (az sem baj, ha felüllopják), és 5 pikk, 5 kőr és 2 káró ütessel tel-

jesítünk. De hogyan kell a négy pikket játszani? Mivel a bukás esetén a veszteség 12 IMP, a többletütés esetén a nyereség 1 IMP és a 4-1 elosztás esélye közel 30%, a legnagyobb biztonságra kell törekedni. Jó lenne olyan játékot találni, amely véd a 4-1 pikk és 4-1 kőr elosztás ellen is.

A treff indulást lopjuk, és megszámloljuk a 'biztos' ütéseinket. Ütöttünk egyet, van három biztos aduütésünk, ütünk négyet a piros színekben, ez nyolc ütés. Ha leaduzunk és az adu 3-2, akkor is csak kilencet ütünk. Ha lopunk az asztalon még egy trefet, akkor megvan a tíz ütés, de csak 3-2 adu esetén. Ha az adu 4-1, csak akkor teljesíthetünk, ha a kőr színben (magasítással vagy lopással) több mint három ütést szerzünk.

### LEHÍVJUK A KŐR ÁSZ-KIRÁLYT?

Mielőtt ezt megtennénk, nézzük milyen kellemetlen meglepetésben lehet részünk. Tegyük fel, hogy a teljes kiosztás az alábbi:

A)

♠ A D 7 3		
♥ A K 8 5 4 3		
♦ 7 4 3		
♣ –		
♠ –		♠ B T 8 5 4
♥ D B T 7		♥ 6
♦ B 9 5		♦ D T 8
♣ K D 9 6 4 3		♣ A B 8 7
♠ K 9 6 2		
♥ 9 2		
♦ A K 6 2		
♣ T 5 2		

Ha Kelet, miután a második kőrt ellopta, pikk nyolcast hív, amit az asztalon ütünk

a dámával (Nyugat treffet dob), az alábbi álláshoz jutunk:

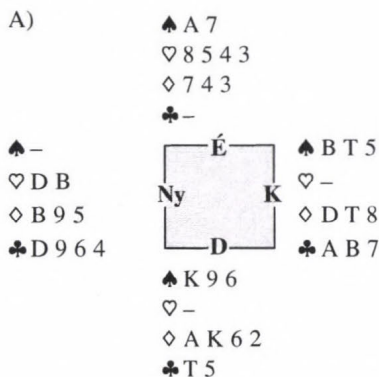

Egy 'biztos' ütés elveszett, ezért a már megszerzett három ütéshez két káró- és öt aduütésre van szükség. Hogyan tovább?

Kört hívunk.

Ha Kelet dob, a hatossal lopunk, majd káró A-K, treff lopás és kőr jön. Kelet belop, felüllopjuk, treffet lopunk és szöktetjük az adu kilencest.

Ha Kelet az ötödik ütésben belop, felüllopjuk, káró A-K, trefflopás, majd az alábbi állásban kört hívunk:

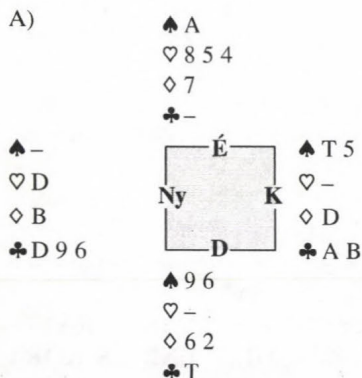

Ha Kelet nem lop, külön ütnek az aduk, ha lop a tízessel, még lehívhatja a kárót, de az utolsó hármát mi ütjük.

Most tegyük fel, hogy Kelet, miután ellopta a kőr királyt, treffet hív, amit az asztalon lopunk (ez a jó ellenjáték, mert elvesz egy átmenetet). A vonalon ekkor az alábbi lapok maradnak:

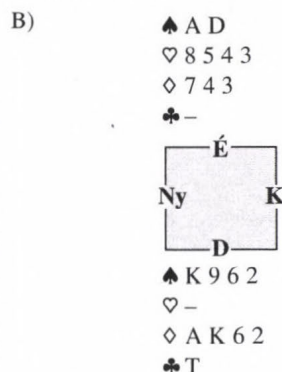

Nyugatnál van még a kőr D-B és négy adu maradt az ellenfélnél. Kelet legvalószínűbb elosztásai (csökkenő sorrendben): 3=1=3=6, 3=1=4=5, 2=1=4=6, 4=1=3=5 (legfeljebb rossz 9 pontja lehet, ezért nem tudott beavatkozni). Még két kárót és öt adut kell ütnünk. Hogyan tovább?

Térszerűen kört hívunk. Talán sikerül egy kis aduval lopni, és egyben a kőr magasításában is előrelépünk.

Mi a tervünk, ha Kelet treffet dob?

A kettessel lopunk, lehívjuk a két kárófigurát, a pikk dámával asztalra megyünk, kört hívunk és hátradőlünk. Ugyanis, ha a pikk dámába mindkét ellenfél adott, akkor csak két adu maradt kinn. Ha Kelet lop, felüllopjuk a királlyal és leaduzunk. Ha pikk dámába az egyik ellenfél nem adott, akkor vagy lopunk a kilencessel, vagy felüllopjuk Keletet, és később szöktetjük a kilencest [lásd A) kiosztás].

És mi a teendő, ha Kelet [B]. ábra] a kőr hívásba az adu bubit teszi?

Ezt a helyzetet érdemes alaposan meg-

fontolni. Már csak három adu maradt kinn. Ha Kelet legalább három aduval született, akkor a felüllopás is megoldás. A legjobb játék azonban eldobni egy kárót (ez egyébként akkor is jó lenne, ha Kelet kis pikkkel lopna). Ha Kelet treffet hív, lopjuk a pikk dámával (ha pikket vagy kárót hív, csak az ütések sorrendje változik), és kőrt hívunk az alábbi állásban:

B)

♠ A
♥ 8 5 4
♦ 7 4 3
♣ –

	É	
Ny		K
	D	

♠ K 9 6 2
♥ –
♦ A K 6
♣ –

A kőrt lopjuk (ha Kelet belop, felüllopjuk), aduval asztalra megyünk, és egy magas kőre kárót dobunk. Egy vagy két adu van még kinn (ha kettő, akkor az egy kézben van), ezért az utolsó három ütés a miénk lesz.

Nézzünk egy változatot a B) játékvezetésre, amikor a teljes kiosztás az alábbi:

B1)

♠ A D 7 3
♥ A K 8 5 4 3
♦ 7 4 3
♣ –

♠ T 8 5		♠ B 4
♥ D B T 7		♥ 6
♦ B 9		♦ D T 8 5
♣ K D B 9		♣ A 8 7 6 4 3

	É	
Ny		K
	D	

♠ K 9 6 2
♥ 9 2
♦ A K 6 2
♣ T 5 2

Ha az alábbi állásban Kelet a kőr hívásba belop, csak a káró dobás jó.

B1)

♠ A D
♥ 8 5 4 3
♦ 7 4 3
♣ –

♠ T 8 5		♠ B
♥ D B		♥ –
♦ B 9		♦ D T 8 5
♣ D 9		♣ A 7 6 3

	É	
Ny		K
	D	

♠ K 9 6 2
♥ –
♦ A K 6 2
♣ T

Ha treffet dobunk (ami ésszerűtlen, mivel treffet szeretnénk lopni az asztalon), Kelet kárót hív és biztosan kiadunk egy kárót, továbbá vagy egy adut vagy még egy kárót.

Ha felüllopjuk, akkor már csak további három adut tudunk ütni (pikk A-D és egy kőr lopás), ami kevés.

Ha kárót dobunk, akkor minden hívásra ütünk öt adut. Az asztalon üt mindkét figura (aduzás + trefflopás), kézben lopunk egy kőrt, és üt a pikk K-9.

Úgy fest, hogy a felvétel jó eséllyel teljesíthető, még akkor is, ha Kelet ellopja a kőr királyt, mert kőr lopásokkal extra ütések szerezhetőek (nem fenyeget a felüllopás), továbbá az ellenfelet a kőr szín magasodása is fenyegeti.

Ha azonban a második kőr figuránkat Nyugat lopja, akkor szinte reménytelenné válik a helyzetünk. Hogyan lehetne a felvevőjátékon javítani?

**LEHÍVJUK A KŐR ÁSZT, KÁRÓVAL KÉZBE MEGYÜNK ÉS KŐRT HÍVUNK!**

Készítsünk játéktervet arra az esetre, ha alábbi állásban a kőr kilencest hívjuk, és Nyugat belop vagy treffet dob!

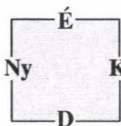
♠ A D 7  
 ♥ K 8 5 4 3  
 ♦ 7 4  
 ♣ –  
  
 ♠ K 9 6 2  
 ♥ 9  
 ♦ K 6 2  
 ♣ T 5

Folytatás a Bridzsélet következő számában. Jó elemzést és boldog ünnepeket kívánok minden kedves olvasónak!

#### A tanulságok:

– Színjáték tervezésénél általában egyszerűbb a kiadókat számolni, de kétség esetén számoljuk meg a tervezett ütések is, a teljes biztonság érdekében. Ha kevés az ütésünk, és játéktervünk-

ben magasítás és/vagy lopások is szerepelnek (mint például a fenti partiban), akkor csak az ütésekért érdemes számolni, ami ilyen esetben lényegesen egyszerűbb.

- A lejátszás során elég, az ellenfélnél lévő adukat számon tartani, de annak kedvezőtlen elosztása ellen, ha lehet, védekezni kell.
- Ha az ellenfél belop, gyakran jobban járunk, ha felüllopás helyett eldobunk egy veszítő lapot.
- Ha az aduzás után a hiányzó ütések megszerzése reménytelen vagy kétséges, akkor azt még a leaduzás előtt meg kell kísérelni. Egy mellékszín magasításához a közlekedést gyakran csak az aduzsín biztosítja.
- Ha tehetjük, egy figura lehívása helyett hívjunk egy kislapot a figura felé. Így megmentjük figuránkat, ha a második helyen adut, vagy egy magasabb figurát tesznek.

## Dunaújvárosi bridzs verseny

2004. december 27.

rendező: dunaújvárosi bridzs klub

### Helyszín:

Dunaújváros, Munkás Művelődési Központ  
A teremben büfé üzemel, az ebéd szünet egy óra.

### Versenyforma:

két fordulós cross-IMP páros, folyamatos eredmény kijelzéssel

**Időpont:** 2004. december 27. hétfő 9.30

**Nevezési díj:** 3000 Ft/fő

ingyenes: a Nyárádi házaspárnak (tavalyi győztes),  
diákoknak (nappali tagozat)

Előnevezés, információ: Plesz Viktor (20) 464-6412

## Eredmények

### 47. Balaton Bridzs Fesztivál 21. Kovács László emléktverseny

Fonyód

2004. július 29. – augusztus 1.

#### Csapatverseny

<p>1. Júlia 196 Csepeli, Szóts, Kuttner, Széles</p> <p>2. Burghausen 186 Harsányi, Graf /D/, Szilágyi, Szabó</p> <p>3. Interfruct 182 Dumbovich, Magyar, Szalka, Macskássy</p> <p>4. Czimer 178 Czimer, Rózsa, Hámori, Dörnyei G.</p> <p>5. Dienes 174 Dienes, Nikolits, Fucik, Pollak</p> <p>6. Galim 172 Gál, Vikor, Jakab, Honti</p> <p>7. Fészek 171,5 Réti, Gabos, Földi, Fogaras</p> <p>8. BBE Gerő 170 Gerő, Bartis, Marjai, Zöld</p> <p>9. Artemix 164 Gárdos, Klein, Bánki, Szalka J.</p> <p>10. Parkbridge 157 Andrási, Gombás, Rásonyi, Szalay</p> <p>11. Nyárádi 154 Nyárádi G., Nyárádi I., Nyárádi Zs., Nagy I.</p> <p>12. Praha 154 Bahnik, Bahnik, Bahnik, Bahnikova</p> <p>13. Topi 149,5 Dombi, Surányi, Sztatmáry, Dörnyei Zs.</p> <p>14. VWSK 143 Vági, Weisz, Szőnyi, Kovács J.</p> <p>15. Pannonia 140 Balogh Sz., Éliás, Harsányi, Kotányi</p> <p>16. Dorka 128 Nádasi, Almási, Szabó, Szabó</p>	<p>3. Csehó 156 Hegedűs O., Beck M., Kemény Gy., Csehó Z.</p> <p>4. Cotton Club 148 Kovács J., Hámori Zs., Szőnyi Gy., Andrási M.</p> <p>5. Galina 145 Haluszáné, Domokos J., Balogh L., Sziráki L.</p> <p>6. Ötvös 140 Ötvös P., Fábrián A., Széles Cs., Kuttner Gy.</p> <p>7. Siófok 137 Marczóna M., Minarik 3x</p> <p>8. Kerekes 134 Kerekes Zs., Welker J., Szilágyi L., Szabó I.</p> <p>9. Omnia 132 Macskásy hp., Vass K., Gyárfás A.</p> <p>10. Aromo 130 Nyárádi hp., Nyárádi G., Kotányi B.</p> <p>11. Csepeli 127 Magyar B., Topolyi M., Csepeli M., Kelen K.</p> <p>12. Move 122 Mokos hp., Vermes hp.</p> <p>13. Morgó 122 Bánkiné, Szalka J., Bánki Z., Bozzai P.</p> <p>14. Kacsa 113 Kákóczki L., Donáth J., Juhász M., Mihályfi L.</p> <p>15. Fal 110 Just R., Meggyesi É., Szendrei Cs., Szemere R.</p> <p>16. Kaskad 94 Bodnár hp., Oláh M., Horváth L.</p>
---	--

### Kaufmann István Emléktverseny

2004. október 2-3.

1. Welker Jácint – Szabó István	64.08%
2. Kovács Júlia – Szőnyi György	60.40%
3. Szabados E. – Kuttner György	58.89%
4. Réti Zsuzsa – Gabos Gábor	58.78%
5. Mezei Katalin – Honti László	58.29%
6. Szalka Péterné – Bánki Zoltán	57.92%
7. Sándor Judith – Zöld Ferenc	56.81%
8. Böszörményi K. – Kovács András	55.98%
9. Beck Anna – Tarnay Gyula	55.49%
10. Topolyi Magdolna – Kelen Károly	54.48%
11. Vass Katalin – Gyárfás András	54.43%
12. Makara Klára – Kocsis József	54.16%
13. Harsányi Ilona – Bódis Gyula	53.67%
14. Kerekes Zsuzsa – Szilágyi László	53.64%
15. Gyulay Judit – Kotányi Zoltán	53.64%
16. Beck Márti – Dombi Gergely	53.59%
17. Kádár Katalin – Tóth István I.	52.86%

### Kovács Zerna Emléktverseny

vegyespárok csapatversenye

2004. szeptember 30. – október 1.

1. Peti 166 Kádár K., Csipka Sz., Tóth I., Bartis B.	
2. Felhő 160 Zalai Á., Mezei K., Hegedűs G., Honti L.	

18. Nyárádi Ibolya – Nyárádi Zsolt	52.64%
19. Nagy Elly – Varga István	52.48%
20. Keresztény A. – Reviczky Győző	52.35%
21. Macskásy Ernőné – Hittmann László	52.28%
22. Dazsián Éva – Kurucz József	51.84%
23. Németh Judit – Bálint Balázs I.	51.11%
24. Moldován Mariann – Bárczy Pál	50.34%
25. Just Réka – Csehó Zoltán	50.34%
26. Halasz Józsefné – Szamos Gábor	50.00%
27. Söpkéz Sándorné – Baksay László	49.96%
28. Nagy Enikő – Macskásy Ernő	49.87%
29. Zwada Ildikó – Nemes László	49.86%
30. Szabó Andrea – Szigeti István	49.35%
31. Simon Veronika – Hegedűs László	49.31%
32. Mokos Hp.	47.96%
33. Harsányi Judit – Harsányi Sándor	47.77%
34. Meggyesi Éva – Patzkó György	47.61%
35. Zalai Ágnes – Hegedűs Gál	47.10%
36. Rásonyi Ágnes – Szabolcsi János	46.41%
37. Szemere Erika – Bródi Mihály	46.37%
38. Nyárádi Gabi – Kotányi Balázs	46.29%
39. Bánki Zoltánné – Bozzai Péter	46.06%
40. Bodnár Annamária – Bodnár Gábor	45.37%
41. Koroknai E. – Ferenci György	45.29%
42. Orbán Katalin – Szabó Sándor	44.71%
43. Oláh Marika – Horváth László	44.55%
44. Hézsó Bibor – Riesz András	44.18%
45. Szél Júlia – Fülöp Gábor	43.77%
46. Szintai Eva – Wér Vilmos	43.22%
47. Simonyi Zsuzsa – Marcin László	42.52%
48. Hámori Hp.	41.38%
49. Tölgyesi Eszter – Szabó Tamás	39.56%
50. Hegedűs Erzsébet – Horváth G. Pál	33.43%

### Liska Péter Emlékverseny

Egyéni  
2004. október 10.

1. Mirk Gábor	62.42%
2. Szalka Tamás	59.39%
3. Aczél Pál	58.79%
4. Ormay György	58.33%
5. Kovács András	57.27%
6. Mezei Katalin	56.21%
7. Ormay Éva	54.09%
8. Honti László	53.79%
9. Gál Péter	53.18%
10. Lukácsi László	53.03%
11. Csepeli Miklós	52.88%
12. Jávorfi Mihály	52.58%
13/14. Linczmayer Lajos	52.42%
13/14. Szappanos Géza	52.42%
15. Kádár Katalin	52.12%
16. Kisgyörgy Lajos	51.97%
17/18. Kisgyörgy L. Ifj	51.21%

17/18. Tóth István I.	51.21%
19. Vikor Dániel	51.06%
20/21. Varga István	50.91%
20/21. Lovász Péter	50.91%
22. Bozzai Péter	50.30%
23. Bartis Béla	49.09%
24/26. Nikolits Tamás	48.64%
24/26. Marjai Gábor	48.64%
24/26. Dombi Gergely	48.64%
27. Kuttner György	48.48%
28. Éliás Imre	48.03%
29. Hegedűs László	47.73%
30. Nyárádi Ibolya	47.27%
31/32. Surányi Ágnes	47.12%
31/32. Surányi Marcell	47.12%
33. Nyárádi Gábor	46.97%
34. Benedek Béla	46.52%
35. Minarik Gábor	46.36%
36. Minarik Attila	46.21%
37. Lakatos Péter	45.76%
38. Beck Anna	45.15%
39. Jakab Sándor	44.09%
40. Gyárfás András	43.03%
41/42. Trencsényi Agnes	42.73%
41/42. Csibi Éva	42.73%
43. Bódis Gyula	42.27%
44. Nyárádi Gabi	40.91%

### ELTE XV. csapatversenye

2004. október 16.

#### A döntő

1. Honti	131.5
Macskásy, Szalay, Honti, Szilágyi	
2. Csepeli	120.5
Csepeli M., Gál P., Kuttner Gy., Széles Cs.	
3. Ifik	114
Marjai P., Minarik G., Mráz, Riesz, Szabó Cs.	
4. Harangozó	110
Harangozó, Szóts, Szikszai, Szentes	
5. Tutu	101.5
Csehó, Dombi, Grezsa, Zsák	
6. Fészek	99.5
Gabos, Réti, Kotányi B., Nyárádi G.	
7. BBE Ecosoft	93
Aczél, Bartis, Falus G., Marjai Gy.	
8. Lányok	84.5
Csipka Sz., Kerekes Zs., Mezei K., Nyárádi I.	

#### B döntő

1. Hegedűs	111
Zalai Á., Tályigás P., Udvari Sz., Hegedűs L.	
2. Sakál	110
Kállai, Szolnay, Zombori, Surányi	

3. Pál	106
Schamitzky, Pál L., Fris, Kovács B., Kovács G.	
4. FAL	104.5
Just, Meggyesi, Ferge, Reviczky	
5. Nagy Sándor	97.5
Sándor J., Makara K., Nagy E., Jusztin	
6. Szabi	93
Kákóczki, Sebes G., Orbán K., Szabó S.	
7. Halina	90
Halusz, Lénárt, Gyulai A., Nemes L., Dörnyei G.	
8. Tiszavirág	71.5
Ditrói Zs., Hézsó B., Nyárádi Zs., Vizsy K.	

### C döntő

1. Artemix	104.5
Gárdos, Kerényi I., Klein L., Szalka J.	
2. Springer	98
Ferenci, Krieger, Vörös K., Forgách	
3. Duna	98
Bohner, Dienes A., Tóth A., Valet	
4. ELTE	87.5
Honyek, Rapp, Poór, Csépan	
5. Hofi	87
Hoffmann T., Sinkovicz, Szondi, Magyar Á., Szabolcsi	
6. New Team	76
Gyulai P., Gyulai M., Scheffer É., Zsíros Gy.	
7. Barcza	70
Faragó I., Nagy T., Pongrácz A., Vecsei B., Zalányi Gy.	
8. Eltikék	53
Sík J., Vuray Á., Székelyi M., Borsós G.	

### Eger

2004. november 5-7.

#### Csapatverseny A KUPA

1. Beste	164
Gál, Kuttner, Szász, Gellér,	
2. Czimer	148
Czimer, Hámori, Udvari, Hegedűs,	
3. Fészek	146
Marjai, Zöld, Gabos, Réti,	
4. Tü-tü	146
Greza, Zsák, Csehó, Szabó I.	
5. Próba	145
Kálcesev, Grieger, Gáspár, Bárczy T.	
6. Ifi	144
Marjai P., Szabó Cs., Mráz, Szegedi	
7. Artemix	144
Kerényi, Klein, Hittmann, Bánki	
8. Szatmár	140
Nan, Palcau, Marcín, Mérei.	

9. Eger I.	129
András, Bata, Láng, Böszörményi	
10. Eger Vegyes	119
Busi, Szepesi, Smid, Vincze	

### B KUPA

1. Debrecen	133
Szesztai, Buglyó, Mátyus, Krausz	
2. Eger II.	132
Fenyvesi, Bakos, Tóth I., Szűcs, Szemerédi	
3. Ávas	121
Bárczy, Moldován, Szöllőssy, Hajdú	
4. Zwada	119
Ferenci, Zwada, Orbán, Szabó,	
5. Bubik	119
Csépány, Pongrácz, Szombati, Duhí	
6. Rév	105
Borsós, Kovács, Florencz, Tóth	
7. Tök alsó	100
Puskás B., Puskás Sz., Bognár, András D.	
8. Tök felső	88
Terenyei, Terenyei, Puskás Zs., Barta	

### Mitchell párosverseny

1. Csehó-Szabó I.	62.64%
2. Szegedi-Mráz	60.27%
3. Hegedűs L.-Udvari	59.98%
4. Gál-Kuttner	58.32%
5. Buglyó-Szesztay	57.93%
6. Gáspár-Bárczy T.	57.64%
7. Himinec-Fedelescsak	57.26%
8. Kákóczki-Juhász	57.01%
9. Gellér-Szász Gy.	57.01%
10. Greza-Zsák	56.65%
11. Bródi-Sziráki	56.57%
12. Marjai P.-Szabó Cs.	56.29%
13. Réti-Gabos	55.07%
14. Krausz-Mátyus	54.86%
15. Bikki-Éless	54.66%
16. Makara-Kocsis	54.09%
17. Orbán-Szabó	53.56%
18. Hencz-Lohay	53.47%
19. Hámori-Czimer	53.22%
20. Zwada-Ferenci	52.95%
21. Bakos I.-Szűcs	52.21%
22. Dessewffy-Dessewffy	52.15%
23. Surányi M.-Zombori P.	52.10%
24. András-Bata	51.96%
25. Kertész Zs.-Reszler	51.92%
26. Marjai Gy.-Zöld	51.72%
27. Grieger-Kálcesev	51.07%
28. Csépan-Pongrácz	50.77%
29. Kerényi-Klein	50.49%
30. Ferge-Soproni	49.57%
31. Böszörményi-Láng	49.28%
32. Kalmár-Mózer	48.83%



33. Beck M.-Keresztény	48.67%	28. Diamant – Svoboda	52.93%
34. Szathmáry-Szolnay	48.05%	29. Medlin – Spalovsky	52.78%
35. Fenyvesi-Vincze	47.55%	30. Nagy E. – Mezei	52.75%
36. Hajdu L.-Szöllösi M.	47.10%	31. Riesz – Szabó Cs.	52.57%
37. Just-Szemere	46.82%	32. Széles – Kuttner	52.28%
38. Florencz-Tóth	46.77%	33. Révai – Révai	52.26%
39. Fülöp-Tulbu	46.52%	34. Dessewffy – Kümmerle	51.73%
40. Moldován-Bárczy P.	45.80%	35. Marjai P – Minarik G	51.54%
41. Szemerédi-Tóth	45.72%	36. Demeter – Mirk	51.53%
42. Halusz-Bay M.	45.54%	37. Dombi – Dörnyei	51.45%
43. Dózsa-Kelemen	45.10%	38. Makay – Tímár	50.98%
44. Bánki -Hittmann	45.03%	39. Réti – Gabos	50.85%
45. Andrásfai-Lukácsi	44.96%	40. Dózsa – Csomay	50.73%
46. Busi-Szepesi	44.44%	41. Macskásy hp.	50.61%
47. Szombati-Duhi	44.02%	42. Vandrigh – Vrkok	50.53%
48. Kun-Mórocz	43.38%	43. Hegedüs O – Kemény	50.47%
49. Nan-Palcau	42.44%	44. Kállay – Kiss Gy.	50.36%
50. Surányi Á.-Anta	41.55%	45. Beck A. – Trencsényi	50.35%
51. Marcin-Mérei	40.73%	46. Harsányi S-Matheovit	50.33%
52. Borsos-Kovács	39.50%	47. Boóc – Boóc	49.88%
53. Horváth I.-Turchányi	34.87%	48. Fehér – Csibi	49.51%
54. Lovas-Kalmár	34.37%	49. Csépnán – Honyek	49.38%
55. Sik-Sik	19.95%	50. Keresztény – Ferge	49.35%

**Keszthely**

2004. november 18-21.

## Mitchell párosverseny

1. Szalka – Zoller	59.94%	57. Biró E. – Zwada	47.57%
2. Winkler – Gál	59.74%	58. Visnyovszky – Wér	46.89%
3. Slemr – Vozabal	59.41%	59. Reich – Dózsa I.	46.83%
4. Bamberger – Ippich	58.62%	60. Tölgyesi – Szigeti	46.73%
5. Gerő – Bartis	58.50%	61. Kriftner – Braunecke	46.66%
6. Svoboda – Medlinova	57.51%	62. Jakab – Tóth I.	46.59%
7. Nyárádi Zs. – Nyárádi	57.45%	63. Wellner – Bánki Zs.	46.48%
8. Lakatos – Takács	57.14%	64. Orbán – Szabó S.	46.41%
9. Csepeli – Földi	57.11%	65. Kovács J. – Szőnyi	46.25%
10. Premnitzer – Vivat	56.94%	66. Zajicek – Machat	46.07%
11. Beck M. – Kerekes	56.74%	67. Feleki – Bozzai	45.85%
12. Ormay – Ormay	56.66%	68. Böszörményi – Sándor	45.25%
13. Pokorna – Kopriva	56.65%	69. Kegyes – Székely	45.01%
14. Szalka J. – Bánki Z.	56.59%	70. Kisgyörgy – Liska	44.94%
15. Fogaras – Kovács	56.56%	71. Andrásni – Viktor	44.53%
16. Macskásy – Balásy	56.36%	72. Juhász – Juhász	44.30%
17. Kotányi – Gellér	56.26%	73. Trinn – Declava	44.24%
18. Dienes – Kelen K.	55.57%	74. Toron – Borbélyné	43.64%
19. Hegedüs L. – Udvari	54.67%	75. Mészáros – Cserjési	42.86%
20. Honti – Bódis	54.47%	76. Surányi Á. – Antal Z.	42.76%
21. Varga I. – Kisgyörgy	53.68%	77. Kertai – Hézsó	42.52%
22. Harangozó – Szóts	53.59%	78. Dózsa – Szabó A.	41.47%
23. Bahnikova – Bahnik	53.46%	79. Karavcsi – Kelemen	41.26%
24. Csehó – Surányi	53.25%	80. Juszt – Meggyesi	40.51%
25. Falus – Marjai Gy.	53.24%	81. Horváth L. – Susits	39.97%
26. Dumbovich – Kovács	53.24%	82. Lesch – Farkas	37.84%
27. Fried – Varga S.	53.15%	83. Karsai – Lovas	34.47%
		84. Ormay K. – Lakatos M.	31.32%

## Csupatverseny

1. Galim	177
Gál, Winkler, Szalka, Zoller	
2. Tutu	156
Szilágyi, Szabó I, Zsák, Grezsa	
3. Harangozó-toys	152
Harangozó, Szóts, Tóth, Jakab	
4. Aromo	152
Gellér, Kotányi, Nyárádi, Udvari	
5. Acol /CZ/	151
Bahnikova, Bahnik, Diamant, Svoboda	
6. Bánki	144
Réti, Gabos, Szalka J, Bánki Z.	
7. Macsek	141
Macskássy, Balásy, Kemény, Trenka	
8. BKP /CZ/	139
Kopriva, Pokorna, Vrkc, Vondrich	
9. Lazsó	139
Bartis, Geró, Varga I, Kisgyörgy	
10. IFI	139
Marjai P., Minarik, Mráz, Ricsz, Szabó Cs.	
11. BBE-Falus	139
Falus, Marjai, Aczél, Kádár	
12. Mezei	139
Mezei, Kerekes, Fried, Guilfoyl	
13. Csepeli	135
Csepeli, Földi, Széles, Kuttner, Fogaras, Kovács A.	
14. Prague /CZ/	133
Slemr, Vozabal, Zajicek, Machat	
15. Dombi	131
Dombi, Dörnyei, Csehó, Surányi	
16. Vivat /A/	126
Premnitzer, Vivat, Kriftner, Braunecker	
17. Baum+Berg /A/	121
Bamberger, Dumbovich, Gaenger, Gaenger	
18. Gyors	119
Bánki Zs, Kákóczky, Sebes, Wellner	
19. Interface	117
Bódis, Bárczy, Szalay, Honti	
20. Parkbridzs	117
Andrási M., Gombás, Rásonyi, Viktor	
21. Blanka /CZ/	109
Svobodova, Medlinova, Medlin, Spalovsky	
22. Kaskad	70
Horváth, Susits, Tóron, Borbélyné	

VINUM DANUBIUS  
Csupatverseny

2004. december 4-5.

1. Zombi	199
Surányi, Szentcs, Szikszai, Zombori	
2. Interface	193
Szalay, Macskássy, Bárczy, Trenka	

3. Mikulás	184
Széles, Kuttner Gy., Kuttner J., Szóts	
4. Betyár	180
Hámori, Lippner, Szolnay, Hódosi	
5. Madár	175
Puza, Póka, Anders, Szász D.	
6. Lowel	174
Welker J., Topolyi, Nyárádi I., Nagy I.	
7. Fekete Bárány	174
Hittmann, Harangozó, Siba, Czimer	
8. IBE	174
Szappanos, Jakab, Gabos, Gellér, Kotányi	
9. Hegedűs	167
Nyárádi Gabi, Nyárádi G., Hegedűs, Udvari	
10. Kata-Lina	165
Vass, Halusz, Krajcsovits, Dörnyei G.	
11. Tutu	163
Mezei, Csehó, Grezsa, Zsák	
12. Izobau	163
Bárány, Benedek, Bozzai, id.Kisgyörgy	
13. Jungen	153
Csépán, Pongrácz, Hornyek, Szendrei	
14. Duna	148
Bohner, ifj. Dienes, Kert, Tóth	
15. F.A.L.	134
Juszt, Meggyesi, Ferge, Reviczky	
16. Pentagon	132
Bozzai B., Fehér, Szemere, Mérei	
17. Nagy Sándor	131
Nagy Enikő, Sándor J., Jusztin, Bródy, Sziráki	

## KÜLFÖLDI VERSENYEK

Osztrák Bridzsszövetség  
2004. évi Fesztivál

5 fordulós Nyílt Páros, július 25.

1. STADLER H – KOFLER A	58.62%
2. Bozzai – Benedek	56.08%
3. KNOLL Thom – BRAININ Jo	55.87%
14. Mirk G. – Kepecs G.	50.87%

5 fordulós Nyílt Páros  
Expert Kategória júl. 25.

1. Popova Des – Gunev Rose	58.57%
2. SEMMELRATH W – STALZER H	56.02%
3. GUTTMANN D – BERGER Hei	54.50%
9. Balogh – Nyárádi	53.39%
11. Szappanos – Macskássy	53.05%
12. Mráz M. – Szegeði B.	52.80%
15. Surányi M. – Dombi Gergő	51.17%
17. Gál P. – VIKOR D.	50.32%
19. Szabó I – Szilágyi L	49.51%
27. Dienes Ö. – Szabó Cs.	46.30%
28. Beck M. – Zalai Á.	45.04%

*Minden kedves olvasónknak  
kellemes karácsonyi ünnepeket,  
békés, boldog  
új esztendőt kívánunk*

*A Bridzsélet szerzői, szerkesztői*

## BRIDZSÉLET

ISSN 0133-6886

Kiadja a Magyar Bridzs Szövetség  
1122 Budapest, Böszörményi út 20-22. VI. em.

**Félfogadás:** hétfő-kedd 11-15 óráig

**Tel.:** 387-3148; **Fax.:** 375-0693

**Szerkesztőség:** 1122 Budapest, Böszörményi út 20-22.  
Tel.: 06-30-982-6516; E-mail: [bridzselet@axelero.hu](mailto:bridzselet@axelero.hu)

**Főszerkesztő:** Bánki Zoltán

**Szerkesztőbizottság:** Hegedűs Orsolya, Nádasi Tibor, Szilágyi László,

**Tördelőszerkesztő:** M. Beck Anna

**Következő lapzárta:** 2005. január 30.

**Bankszámlaszám:** MKB 1052 Budapest, Szent István tér 11.

10300002-20382588-00003285

**Előfizetési díj egy évre:** 2500 Ft

**Külföldre:** 6000 Ft

**Nyomdai munkák:** Alfadat-Press Kft.

2800 Tatabánya, Vértanúk tere 18.

Postacím: 2803 Tatabánya, Pf.: 332

**Felelős vezető:** W. Csoma Éva



Diákolimpia